



Lumié

調光ロールスクリーン ルミエ



<製品価格について>

製品本体価格に物流諸経費 **3,000円/台** (税別) を
加算して下さい。



INDEX 目次

4 調光ロールスクリーンの特長

18 シーン別製品紹介

26 製品一覧

生地紹介

28 ウェール

36 シャリエ

42 ウェール遮光

製品仕様

50 ルミエ

60 ホームタコス ルミエ



採寸・発注・取付け・生地詳細

72 サイズの測り方

77 メンテナンス

74 発注方法

78 生地詳細情報

76 取付け方法





わたしと窓のすてきな関係。 自由に、自分らしさを楽しもう。

今日を楽しむために、
明日を心地よくするために、
お家で過ごす時間をもっと豊かに。
窓辺から始まる新しい空間づくり。

ライフスタイルを表現したり、
お気に入りの家具にあわせたり。
自分らしさを叶えるウィンドウトリートメント。

快適に過ごすための
デザイン性、機能が備わったアイテムで
あなたの想いをカタチにします。

ルミエで始まる
素敵暮らし
Movie



I シンプル&スマートな調光ロールスクリーン

Lumié

調光ロールスクリーン ルミエ



1枚のスクリーンでつくる新しいシーン。
自分らしく、心地よく過ごせる空間づくりは
快適な暮らしへとつながります。

調光ロールスクリーンの素敵なところは
わずかな操作で採光と眺望を
スマートにコントロールできること。

レース越しのやわらかな光が、心穏やかに過ごせる
上質な空間をつくり上げます。

自分らしい快適な暮らしを叶える生地バリエーション、
窓の形や使い方に合わせて快適に操作できる製品を
ラインナップしています。



POINT

1台にドレープとレースを配し、プライバシーを守りながら採光・眺望を叶える「ルミエ」。
安心と快適をお届けする贅沢な調光ロールスクリーン。

レースがあることでプライバシーを守りながら、しっかりと採光できます。ドレープとレースで夜はもちろん、昼間の快適性がアップ！
外からの視線や強い日射しを気にすることなく、部屋からの眺望を楽しめます。

安心

● 昼間のプライバシー性能がアップ。

レースが外からの視線をシャットアウト。
プライバシーをしっかり守ります。

快適

● 強い日射しをやわらげて、たっぷり採光。

レースが強い日射しをやわらげ、
やさしい光をたっぷり採り入れることができます。

満足

● 眺望を満喫できる明るいお部屋に。

外からの視線や強い日射しに悩むことなく、
眺望が満喫できます。

● 採光するとき



チェーンを少し引くだけで調光できます。
レース越しにやわらかく光を
採り入れることができます。
生地が下まで降りた時に採光状態にできます。

● 光や視線を遮るとき



ドレープを全閉にすると、光や視線を遮り、
プライバシーを確保できます。

● 生地を上げ下げするとき



チェーンを引くだけの簡単操作。
生地は全閉の状態です上下に動きます。

メカニズム

2枚のレースの間にドレープを配した立体構造の調光ロールスクリーン。

全閉状態からチェーンを少し引くと、ドレープが開いて
室内に入る採光量をコントロールできます。

※レースは室内側はドレープと同色系、室外側はホワイトになります。

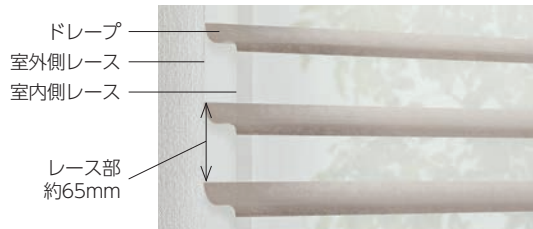

全閉時

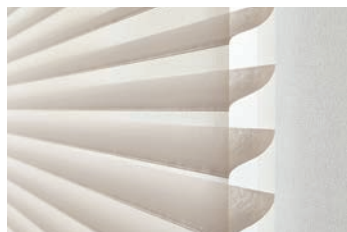

採光時



Ⅱ さまざまな大きさ・形の窓に

テラス窓

開放感いっぱいのリビング・ダイニングの大きな窓を、スマートに、すっきりと魅せる **ルミエ**。

▶ P.50



POINT

ルミエの生地は、色合いや質感にこだわった3種類をラインナップ。遮光生地「ウェール遮光」なら、ドレープを全閉にすると日中は光を遮り、夜は外からの視線も防げるため、1日を通して快適に過ごせます。シーンに合わせて、ロールスクリーンやタテ型ブラインドともコーディネートできるカラーバリエーション。

●ウェール

非防災 (全6色)

防災 (全4色)

幅広いインテリアに調和するカラーと繊細な風合いが魅力。



●シャリエ

非防災 (全3色)

上質な空間にふさわしいドレープの質感。光沢感のある織りが美しく。



●ウェール遮光

非防災 (全6色)

防災 (全4色)

マットな質感の遮光生地。寝室だけでなく日射しの強いリビングにも。





チェーンを少し引くだけで、簡単に採光量の調節ができる「ルミエ」。
日中は窓全面から採光して明るい空間に、夜間は閉じてプライバシーをしっかりと確保できます。



前後2枚のレースにより、日中は外から室内が見えにくく、プライバシーを守りながら採光ができます。



室外からの見え方 *右側の製品:採光時、左側・中央の2台:全閉時

RS-103 ウェール(ページュ)



夜はドレープを全閉にして、外からの視線をしっかりと遮ります。



室外からの見え方 *右側の製品:採光時、左側・中央の2台:全閉時

RS-103 ウェール(ページュ)

Ⅱ さまざまな大きさ・形の窓に

テラス窓

座ったままで、大きな窓・複数ある窓もリモコンで簡単に操作できる
スマートインテリアシェード ホームタコス ルミエ。

▶ P.60



RS-107 シャリエ (ホワイト)

POINT

大きな窓や、複数ある窓に便利なりモコン操作・スイッチ操作。
すっきりコンパクトな意匠性、電源プラグをコンセントに差し込むだけの簡単な施工性が魅力です。

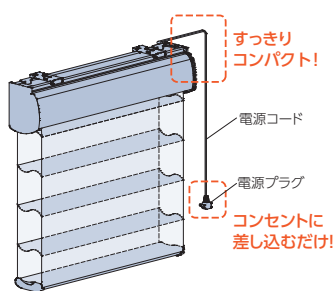

●複数ある窓に

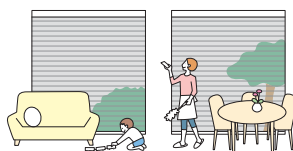

●大きな窓に



●スマートスピーカーで操作

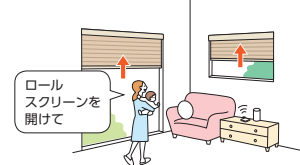

RFリモコン

電波を用いたリモコン。
離れた場所や障害物がある場所におすすめ。



RFリモコン
8グループ



RFリモコン
4グループ

赤外線リモコン

赤外線を用いたリモコン。
テレビのように製品に向けて操作します。



ホワイト



ブラック

スイッチ

壁に取付けるスイッチです。リモコンとの併用も可能。
最大31台まで、一斉にも個別にも操作できます。



シングル
スイッチ



複数ゾーン
スイッチ



マルチ
スイッチ

腰高窓

シンプルなフォルムだから、どんな形の窓にもスマートに納まります。
連窓でもすっきり！家具のレイアウトも自由自在です。



RS-104 ウェール(グレージュ)



RS-105 ウェール(ブルーグレー)

Ⅱ さまざまな大きさ・形の窓に

高窓

手の届かない吹抜けの高窓も採光を調節して快適な環境に。
リモコン操作ならさらに便利です！



RS-102 ウェール (ライトグレー)

POINT

高い位置の窓に取付けるときは、操作チェーンを長く指定することができるので、ご注文の際にご指定ください。(10mm単位)

POINT

リモコンやスイッチで操作できるホームタコスなら、操作もスマートに。
市販のスマート家電リモコン (赤外線家電リモコン) と組み合わせることで、
スマートスピーカーやスマートフォンでも操作することができます。

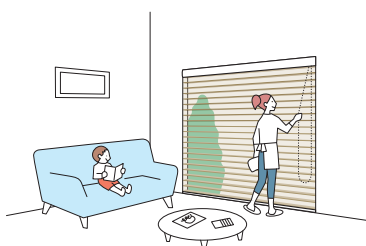

ルミエ (チェーン操作)
▶ P.50

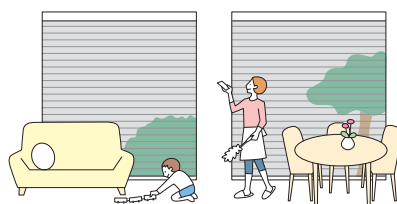

ホームタコス ルミエ
▶ P.60

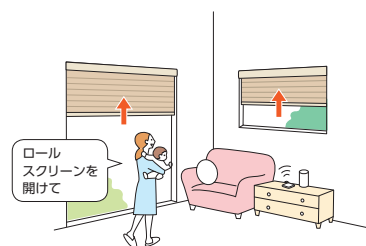

手がふさがっていても簡単、ラクラク!
▶ P.62

Ⅲ ロールスクリーンやタテ型ブラインドとのコーディネートに

窓のサイズやインテリアに合わせて、コーディネートを楽しめます。

ラインドレープとのコーディネート

大開口での操作が便利なタテ型ブラインドと。



[右] ルミエ RS-111 ウェール遮光 (ライトグレー) 部品色:ナチュラルブラウン (木目調)

[左] ラインドレープ ペア アンサンプル ドレープ:LD-6439 ライフ遮光 (アイスグレー) レース:LD-6659 エール (ソフトグレー) 部品色:ナチュラルブラウン (木目調)

ラルクシールドとのコーディネート

コンパクトなロールスクリーンを腰高窓に。



[左] ルミエ RS-101 ウェール (ホワイト) 部品色:オフホワイト

[右] ラルクシールド RS-8023 ノエル (スノーホワイト) 部品色:オフホワイト

安心を届けるタッチカワブラインドの安全対策

小さなお子さまがふれるループ状の操作コードやチェーンがない製品や、手が届かないよう操作コードやチェーンをまとめたり、首や体に操作チェーンが引っ掛かるとジョイント部分が外れる部品をご用意しています。

当社では小さなお子さまのいらっしゃるご家庭などにおすすめの製品や部品を「チャイルドセーフティー製品」「チャイルドセーフティー部品」、その他事故低減を目的とした部品を「セーフティー部品」とし、3段階の安全基準を設けています。

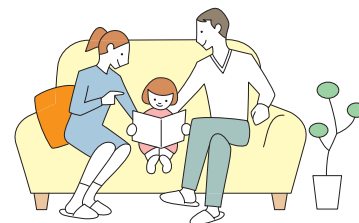

チャイルドセーフティー製品 チャイルドセーフティー

小さなお子さまがふれるループ状の操作コードやチェーンがない製品 (操作方法) です。



電動
(リモコン操作/スイッチ操作)

チャイルドセーフティー部品 チャイルドセーフティー

お子さまの手が届かないよう操作チェーンを束ねる部品です。



コードクリップ マルチチェーンハンガー
(オプション)

セーフティー部品

操作チェーンに通常操作以上の力が掛かると外れる部品です。

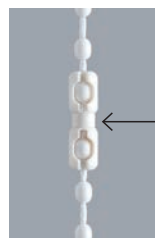

セーフティーコネクター

← ジョイント部

マルチチェーンハンガー (オプション)

お子さまの手の届かない高さにチェーンを束ねられます。付属のフックを使い、壁に掛けたまま操作ができます。

操作チェーンを束ねたとき

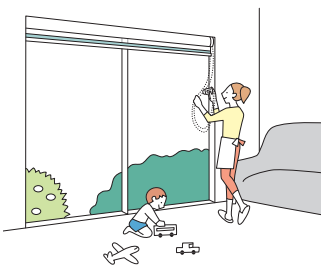

壁面に掛けたとき

壁に掛けたまま操作が行えます。操作チェーンを窓枠の横に移動させるので、製品の意匠性が向上します。

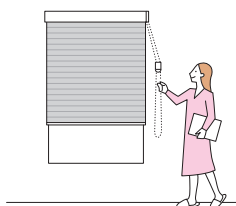

製品	チャイルドセーフティー製品	チャイルドセーフティー部品		セーフティー部品
		コードクリップ	マルチチェーンハンガー	セーフティーコネクター
ルミエ チェーン操作	—	●	(●)	●
ホームタコス ルミエ リモコン操作 / スイッチ操作	●	—	—	—

※ () 内はオプションとなります。

(お願い) 安全対策部品をご使用になっても、事故が完全に回避されるわけではありません。コードやチェーンの危険性を十分に認識した上でご使用をお願いします。「コードクリップ」「マルチチェーンハンガー」は、お子さまの手が届かない高さに操作チェーンを束ねることで、チャイルドセーフティーが有効になります。

抗菌加工製品として「SIAAマーク」を取得。快適で衛生的な環境づくりへ。

近年の抗菌・衛生面などの安全性へのニーズの高まりにお応えし、調光ロールスクリーン「ルミエ」では操作時に手のふれる部品の抗菌化を行っています。調光ロールスクリーン「ルミエ」の抗菌加工部品は、一般社団法人抗菌製品技術協議会（SIAA）に、抗菌加工製品として登録し、「SIAAマーク」を取得いたしました。製品本体にはSIAAマークを表示しています。



SIAAマークは、ISO22196法（抗菌加工）により評価された結果に基づき、抗菌製品技術協議会ガイドラインで品質管理・情報公開された製品に表示されています。

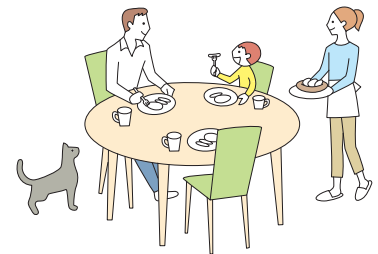

SIAA(抗菌製品技術協議会)について

SIAA(抗菌製品技術協議会)とは、適正で安心できる抗菌・防カビ加工製品の普及を目的とし、抗菌剤・防カビ剤および抗菌・防カビ加工製品のメーカー、抗菌試験機関が集まってできた団体です。抗菌・防カビ・抗ウイルス加工製品に関する品質や安全性の確認を行い、SIAA登録された製品について、SIAAマークを表示しています。

製品名：調光ロールスクリーン「ルミエ」

対象製品	抗菌部品	操作チェーン (ボール部)	セーフティー コネクター	コネクター	コードクリップ
	抗菌剤種類	無機抗菌剤			
	加工方法	練込			
	登録番号	JP0122984X0016O			
ルミエ	チェーン操作	●			

抗菌加工部品の抗菌効果

黄色ぶどう球菌・大腸菌ともに、24時間後に**99%以上の減少**を確認しています。

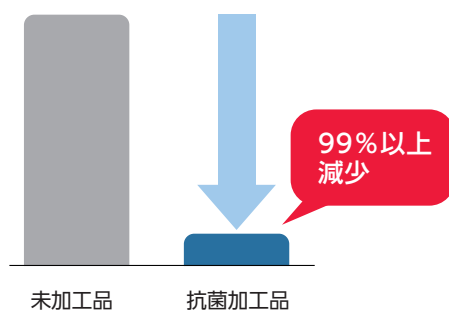

- 試験方法：抗菌加工製品－抗菌性試験方法・抗菌効果（JIS Z 2801法）
- 試験機関：一般財団法人 ポーケン品質評価機構
- 試験菌株：黄色ぶどう球菌・大腸菌
- 試験対象：上記抗菌部品

インテリアやシーンに合わせて選べる生地ラインナップ。

防災生地が新登場！

住宅から商業施設まで用途に合わせて幅広くご使用いただけます。



ウェール ▶P.28

非防災 (全6色)

防災 (全4色)

生地の繊細な風合いが、室内にやわらかな光を届ける「ウェール」。幅広いインテリアに調和する6色をラインナップ。



シャリエ ▶P.36

非防災 (全3色)

ドレープの織り・光沢が上質な雰囲気を感じさせます。こだわりある空間をさらに引き立てる「シャリエ」3色。



ウェール遮光 ▶P.42

新色

非防災 (全6色)

防災 (全4色)



マットな質感の遮光生地「ウェール遮光」6色。寝室だけでなく、日射しの強いリビングにも大活躍。



ウェール

RS-101 非防炎
RS-201 防炎

ホワイト



RS-102 非防炎
RS-202 防炎

ライトグレー



RS-103 非防炎

ベージュ



RS-104 非防炎
RS-204 防炎

グレーージュ



RS-105 非防炎
RS-205 防炎

ブルーグレー



RS-106 非防炎

ダークグレー



シャリエ

RS-107 ホワイト 非防炎



RS-108 アイボリー 非防炎



RS-109 グレーージュ 非防炎



ウェール遮光

RS-110 非防炎
RS-210 防炎

ホワイト



RS-111 非防炎
RS-211 防炎

ライトグレー



RS-112 非防炎

ベージュ



RS-113 非防炎
RS-213 防炎

ダークグレー



RS-114 非防炎

ライトグレーージュ



RS-115 非防炎
RS-215 防炎

ココア

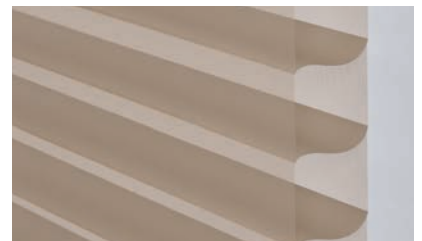

新色

新色

シーンに合わせて生地(ドレープ部)の透過性が選べます。

用途やシーンに応じた透過性の生地を選ぶことで、よりいっそう快適に過ごせます。

下記の写真は、生地(ドレープ部)の透過性ランクごとに「ドレープ全閉時の生地見え方」の目安として表示しています。

生地選定の目安としてご覧ください。実際は天候や使用環境・生地の色により見え方は異なります。

ご注意 高い遮光性を持つ生地でも、製品の構造上完全に光漏れを防ぐことはできません。

透過性ランク (ドレープ部)		遮光		透過性ランク A	
		透けにくい		透けやすい	
写真の生地		RS-112 ウェール遮光 (ベージュ) 遮光1級		RS-103 ウェール (ベージュ)	
 昼	外 内 から 見た 場合				
	室内 外 から 見た 場合				
 夜	外 内 から 見た 場合				
	室内 外 から 見た 場合				

※生地の透過性ランクについて詳しくは78ページをご覧ください。

生地のリPEAT(ピッチ)寸法について

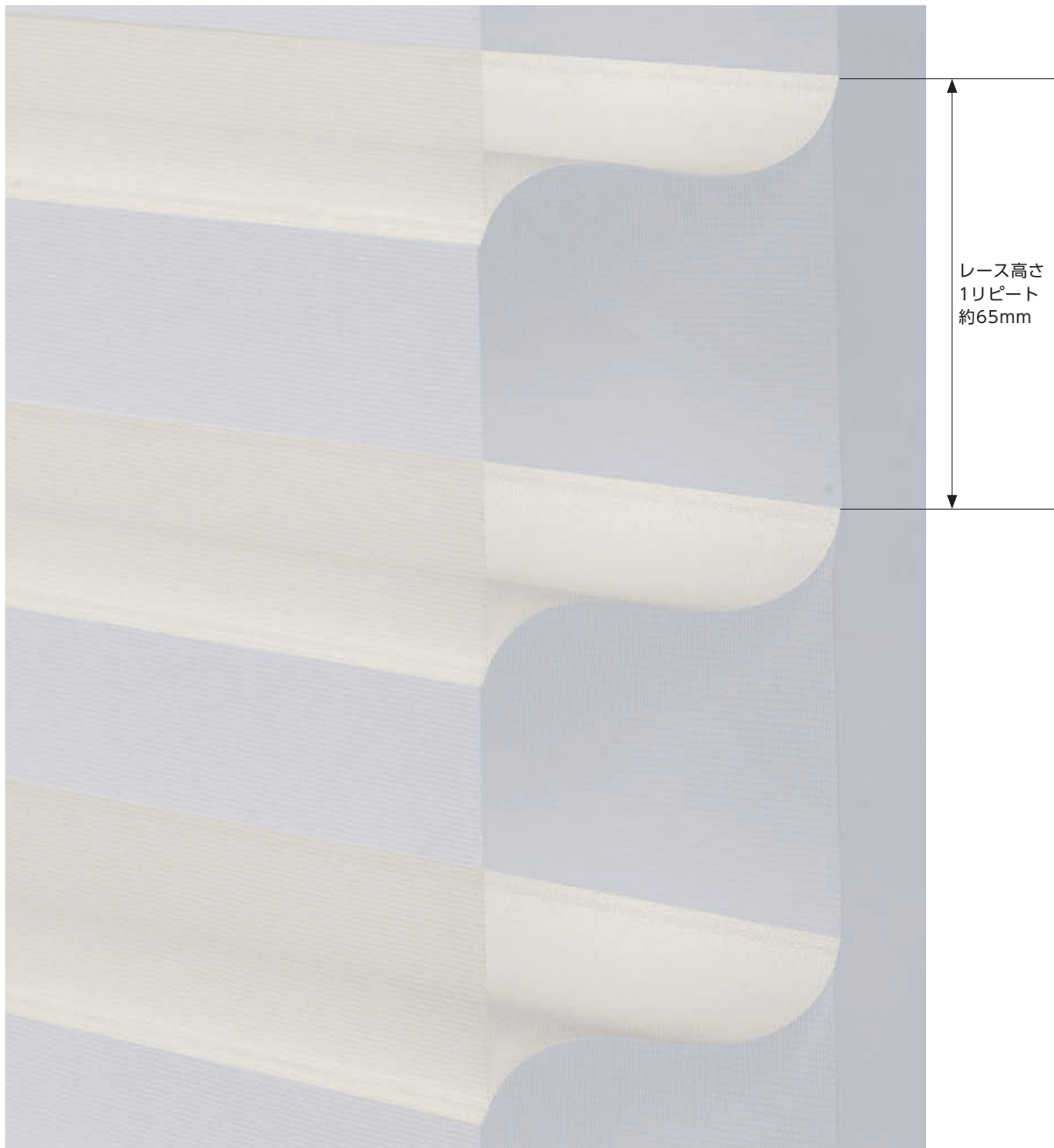

ご注意

- ・2枚のレース生地とドレープ生地を組み合わせる生地の特性により、生地の曲がりや、ピッチのばらつきが起こりやすく、連窓で取付ける場合、ドレープの位置が揃わないことがあります。
- ・生地の特性および製品の構造上、巻取りパイプやボトムレール付近の生地に波打ちが生じることがあります。

リビング・ダイニング LIVING & DINING

家族が集う、温もりある理想のナチュラルリビング。

レース越しのやわらかな光に満ちたリビングは、家族みんなのお気に入り。



ルミエ RS-101 ウェール(ホワイト) 部品色:セピア(木目調)

ニュアンスカラーでまとめたワントーンコーディネート。

日当たりのいい大きな窓には、採光と遮光を両立できる「ウェール遮光」がおすすめです。



ルミエ
RS-111 ウェール遮光
(ライトグレー)
部品色:オフホワイト

ソファに座ったまま、リモコン1つで簡単に操作できる「ホームタコス ルミエ」。

複数の製品を一齐にも個別にも操作でき、おうちで過ごす時間をもっと快適にしてくれます。



ホームタコス ルミエ RS-107 シャリエ(ホワイト) 部品色:オフホワイト

上質なモダンダイニングで毎日を心豊かに過ごす。



ルミエ
RS-109 シャリエ(グレーージュ)
部品色:オフホワイト

リビング・ダイニング LIVING & DINING



高窓から入る日射しを
スマートにコントロール。

手が届かない吹き抜けの高窓。
ホームタコスならリモコンやスイッチで
操作できて便利です。



ホームタコス ルミエ
RS-102 ウェール(ライトグレー)
部品色:ブラック

快適に過ごせるワークスペースを
リビングの一角に。
腰高窓にもすっきり納まります。



ルミエ
RS-109 シャリエ(グレーージュ)
部品色:ナチュラルブラウン(木目調)

高層階からの眺めとレース越しのやわらかな採光を楽しめる「ルミエ」。

高層マンションに求められる防災性能のある生地のため、安心してご利用いただけます。



ルミエ RS-204 ウェール(グレーージュ) 部品色:オフホワイト

モダンリビングに調和するグレイッシュカラー。



ルミエ
RS-205 ウェール(ブルーグレー)
部品色:ブラック

寝室 BED ROOM

「ホームタコス」は、ベッドからリモコンで操作できるので、朝の目覚めも快適に。



ホームタコス ルミエ RS-112 ウェール遮光(ベージュ) 部品色:オフホワイト

寝室には遮光生地を選んで、心から安らげる空間に。



全閉にしたとき



モトーン×ウッドでホテルライクなベッドルームに。



ルミエ RS-113 ウェール遮光(ダークグレー) 部品色:ダークブラウン

シーン別 製品紹介

子供部屋 KIDS ROOM

やさしく豊かな心を育む、温もりのあるインテリア。



レース越しのやさらかな光が
お部屋をやさしく彩ります。

ルミエ
RS-107 シャリエ(ホワイト)
部品色:ホワイト(木目調)

病院 CLINIC

明るく、落ち着いた雰囲気クリニックに。

生地越しの柔らかな光に満ちた空間で、待ち時間も心地よく。多くの人が集う空間に安心の防災生地。



ホームタコス ルミエ RS-210 ウェール遮光(ホホワイト) 部品色:オフホワイト

カフェ CAFE



心地いい景色を
楽しむカフェ。

まぶしさを抑えて
レース越しに優しく
光を取り入れて。

ホームタコス ルミエ
RS-211 ウェール遮光(ライトグレー)
部品色:オフホワイト

ホテル HOTEL

窓からの光が空間のデザインに。心地よさを極めたゲストルーム。

ホテルのゲストルームに調和する遮光生地「ウェール遮光」。防災性能のある生地で安心してご利用いただけます。



ルミエ RS-215 ウェール遮光(ココア) 部品色:ブラック

洗練されたシンプルな枠。窓辺のアクセントに映える「ルミエ」。

生地を降ろしたまま、わずかな操作で採光・視界を最適にコントロール。遮光生地は宿泊施設に安心の防災性能があります。



ルミエ RS-204 ウェール(グレージュ) 部品色:ナチュラルブラウン(木目調)

製品一覧

※生地により製作可能寸法・価格は異なります。目安としてお使いください。詳しくは生地紹介ページ・製品仕様ページをご覧ください。

	幅広い窓サイズに対応	リモコン・スイッチで操作したい窓に
製品名・特長	<p>ルミエ</p>  <p>最大で幅2.8m、高さ3.3mまで1台で製作できるので、大きなテラス窓や腰高窓まで幅広く対応します。</p>	<p>ホームタコス ルミエ</p>  <p>便利な電動の調光ロールスクリーン。リモコンやスイッチで操作も簡単。大きな窓や複数ある窓・高窓にもおすすめ。</p>
	<p>チェーン操作</p> <p>製品幅：250～2800mm 最大面積：9.24m² 製品高さ：300～3300mm 幅：高さの比率：1：6以下</p> 	<p>電動 (リモコン・スイッチ操作)</p> <p>製品幅：400～2800mm 最大面積：9.24m² 製品高さ：300～3300mm 幅：高さの比率：1：5以下</p> <p>リモコン</p> <p>■ RFリモコン (ブラインド用) <small>*RF:Radio Frequency</small></p>  <p>RFリモコン 8グループ RFリモコン 4グループ</p> <p>■ 赤外線リモコン</p>  <p>ホワイト ブラック</p> <p>スイッチ</p> <p>■ シングルスイッチ (ブラインド用) ■ 複数ゾーンスイッチ (ブラインド用) ■ マルチスイッチ (ブラインド用)</p>
操作方法・製作可能寸法		
	<p>部品色</p>  <p>ホワイト (木目調) ナチュラルブラウン (木目調) セピア (木目調) オフホワイト ダークブラウン ブラック</p>	 <p>オフホワイト ブラック</p>
参考価格	<p>83,000円</p> <p>幅1800mm×高さ1800mm 生地：ウェール(非防災)の場合</p>	<p>128,000円</p> <p>幅1800mm×高さ1800mm 生地：ウェール(非防災)、赤外線リモコンの場合</p>
	掲載ページ	50 ページ



Lumié

調光ロールスクリーン ルミエ

生地紹介

目次

ウェール	28
シャリエ	36
ウェール遮光	42

ウェール

【非防災】 RS-101~106

【防災】 RS-201・202・204・205

生地画像
(採光/全開)



生地性能 : F☆☆☆☆



生地組成 : ポリエステル100%

ご注意

・ウェールのドレープ生地は、生地に粗密感を持たせた独特の風合いにより、生地の透け感が均一ではありません。
・生地(非防災)と生地(防災)は若干色味・濃度が異なります。



ルミエ RS-101 ウェール(ホワイト) 部品色:セピア(木目調)

光に満ちた開放感のあるリビングは家族みんなのお気に入り。

「ウェール」は、インテリアに調和するカラーラインナップと、生地の繊細な風合いが魅力です。

ルミエ 価格 【非防災】 RS-101~106 [単位:円(税別)]

高さ(mm)	幅	250	495	805	1205	1605	2005	2405
300~490	~490	30,300	33,600	43,500	50,000	54,800	66,100	76,400
500~800	~800	34,000	37,400	46,400	52,000	56,300	67,900	78,600
810~1200	~1200	38,400	41,600	54,500	60,600	65,600	79,900	91,400
1210~1600	~1600	42,600	45,800	60,800	69,700	74,800	91,700	104,400
1610~2000	~2000	46,800	50,000	67,000	79,000	83,000	102,700	117,300
2010~2500	~2500	51,000	54,300	76,400	88,000	96,200	115,200	130,900
2510~3000	~3000	55,300	58,500	84,300	97,200	105,400	127,700	144,100
3010~3300	~3300	—	63,000	89,500	107,400	118,500	139,400	158,800

■ 製作可能な幅・高さの比率は1:6以下。
* シンプルカバーなしを選択した場合の価格: 上表価格 - 1,500円/台

ルミエ 価格 【防災】 RS-201・202・204・205 [単位:円(税別)]

高さ(mm)	幅	250	495	805	1205	1605	2005	2405
300~490	~490	41,900	46,500	60,300	69,400	76,200	92,000	106,400
500~800	~800	47,000	51,800	64,400	72,200	78,300	94,500	109,500
810~1200	~1200	53,200	57,700	75,700	84,300	91,300	111,300	127,400
1210~1600	~1600	59,100	63,600	84,600	97,000	104,200	127,800	145,600
1610~2000	~2000	65,000	69,400	93,200	110,000	115,000	143,200	163,700
2010~2500	~2500	—	75,500	106,400	122,600	134,100	160,700	182,700
2510~3000	~3000	—	81,300	117,500	135,500	147,000	178,200	201,200
3010~3300	~3300	—	87,600	124,700	149,800	165,300	194,600	(221,800)

■ 製作可能な幅・高さの比率は1:4以下。
■ ()の部分は面積8.9㎡以下での製作。
* シンプルカバーなしを選択した場合の価格: 上表価格 - 1,500円/台

価格表に掲載している製品本体価格とは別に物流諸経費を申し受けます。

部品色	右の6色から選べます。ご指定がない場合はオフホワイトになります。	ホワイト(木目調)	ナチュラルブラウン(木目調)	セピア(木目調)	オフホワイト	ダークブラウン	ブラック

RS-101 **非防炎**

RS-201 **防炎**

ホワイト

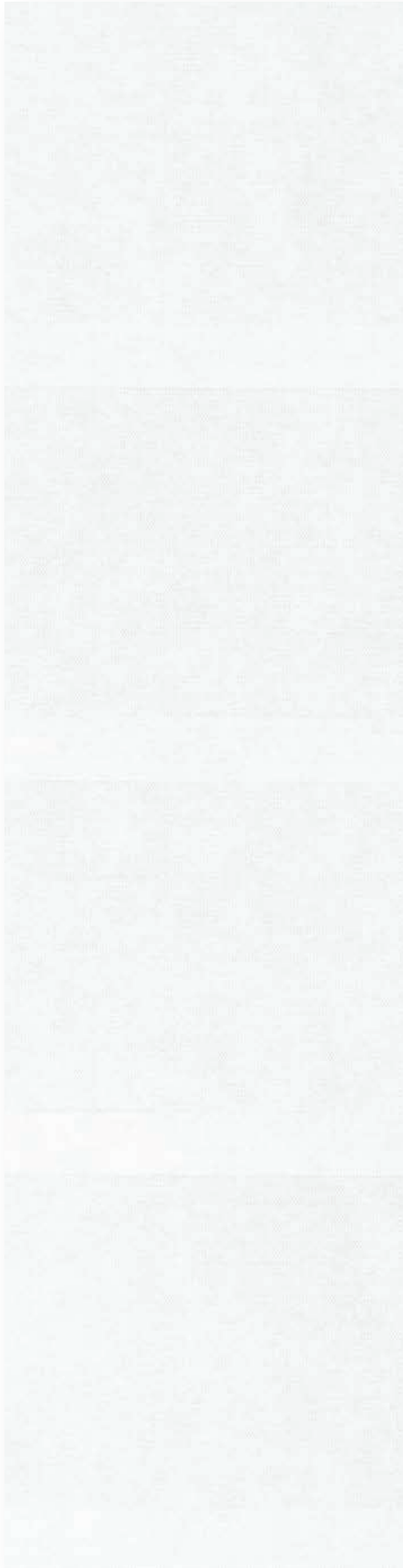

RS-102 **非防炎**

RS-202 **防炎**

ライトグレー

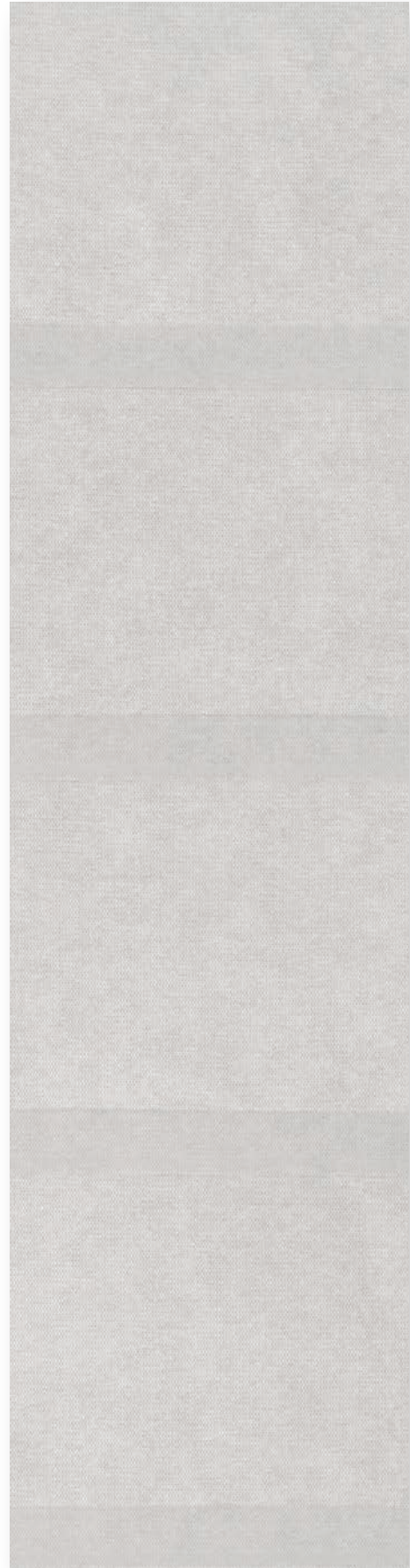

RS-103 **非防炎**

ベージュ

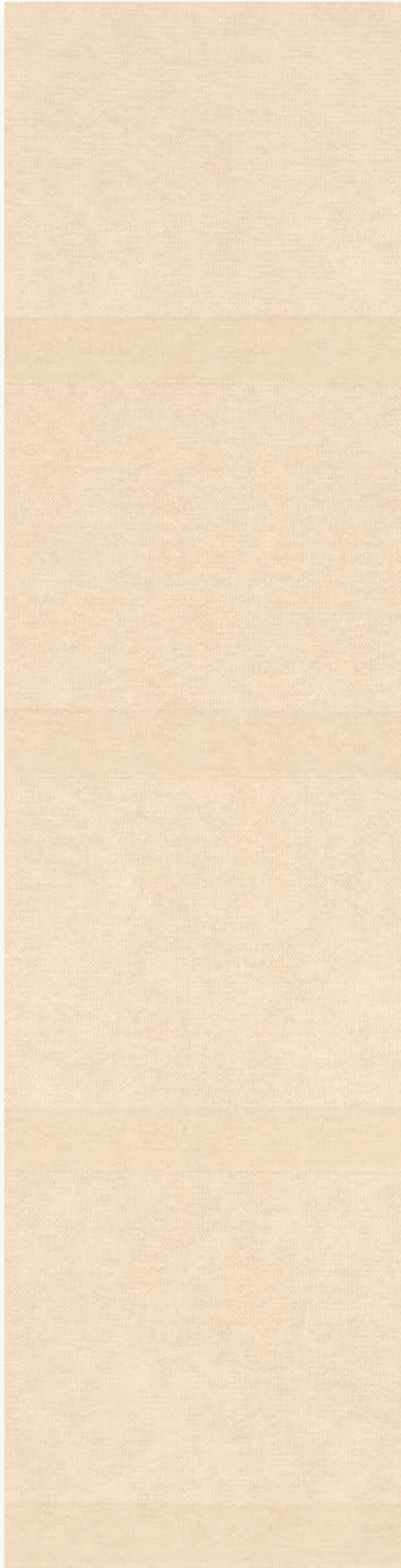

RS-104 **非防炎**

RS-204 **防炎**

グレーージュ



RS-105 **非防炎**

RS-205 **防炎**

ブルーグレー

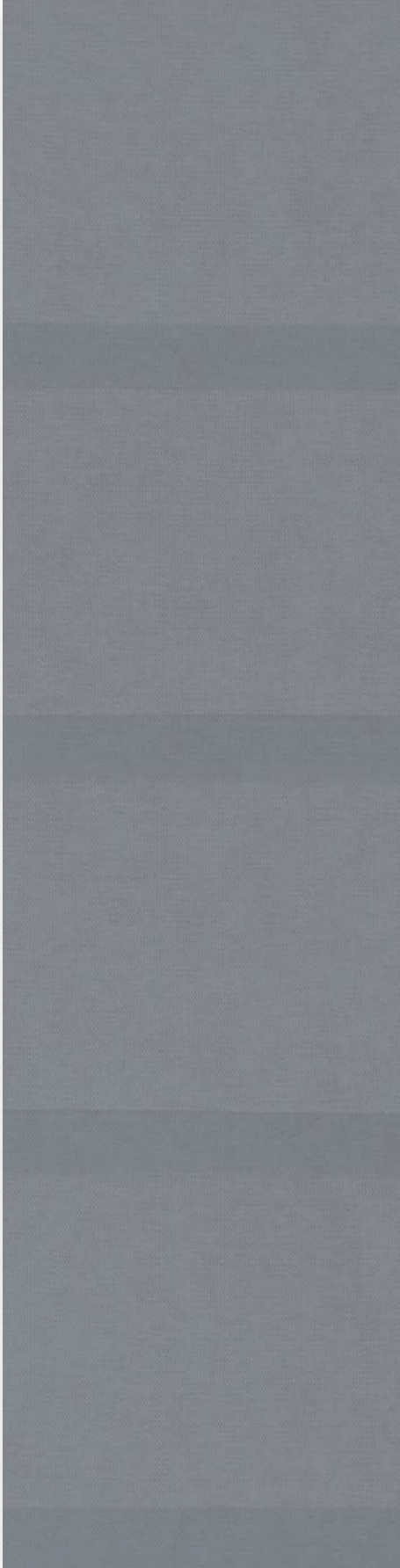

RS-106 **非防炎**

ダークグレー

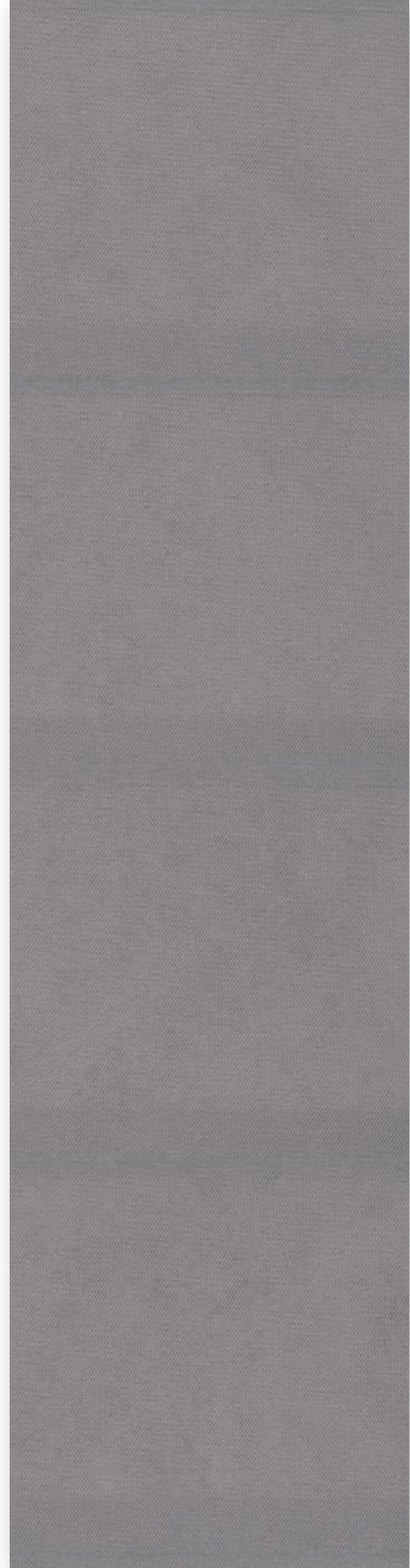



ルミエ RS-205 ウェール(ブルーグレー) 部品色:ブラック

生地の繊細な風合いが、室内にやわらかな光を届けます。



RS-102



RS-205

シャリエ

非防炎 RS-107~109

生地画像
(採光/全閉)



生地性能 : F☆☆☆☆

生地組成 : ポリエステル100%



ルミエ RS-109 シャリエ(グレージュ) 部品色:オフホワイト

ドレープの織り・光沢が、上質な雰囲気を感じさせる「シャリエ」。
毎日を心豊かに過ごせる、モダンな空間に仕上げます。

ルミエ 価格 非防炎 RS-107~109		[単位:円(税別)]						
高さ(mm)	幅	250 ~490	495 ~800	805 ~1200	1205 ~1600	1605 ~2000	2005 ~2400	2405 ~2800
300~490		38,600	43,500	54,500	62,600	68,500	83,400	99,500
500~800		43,200	48,500	59,200	64,800	73,400	87,700	102,400
810~1200		48,800	53,500	68,200	77,200	88,100	103,900	117,200
1210~1600		53,500	59,800	77,300	78,700	94,800	110,900	122,700
1610~2000		60,600	64,600	86,500	92,000	105,000	128,800	142,700
2010~2500		65,600	70,600	95,700	110,200	126,400	147,900	168,800
2510~3000		71,600	76,500	111,700	124,700	142,500	170,400	193,000
3010~3300		—	83,000	119,000	138,700	158,400	186,400	(213,400)

■ 製作可能な幅・高さの比率は1:6以下。

■ ()の部分は面積9㎡以下での製作。

* シンプルカバーなしを選択した場合の価格: 上表価格 - 1,500円/台

価格表に掲載している製品本体価格とは別に物流諸経費を申し受けます。

部品色	右の6色から選べます。 ご指定がない場合は オフホワイトになります。	ホワイト (木目調)	ナチュラルブラウン (木目調)	セピア (木目調)	オフホワイト	ダークブラウン	ブラック

RS-107 **非防炎**

ホワイト

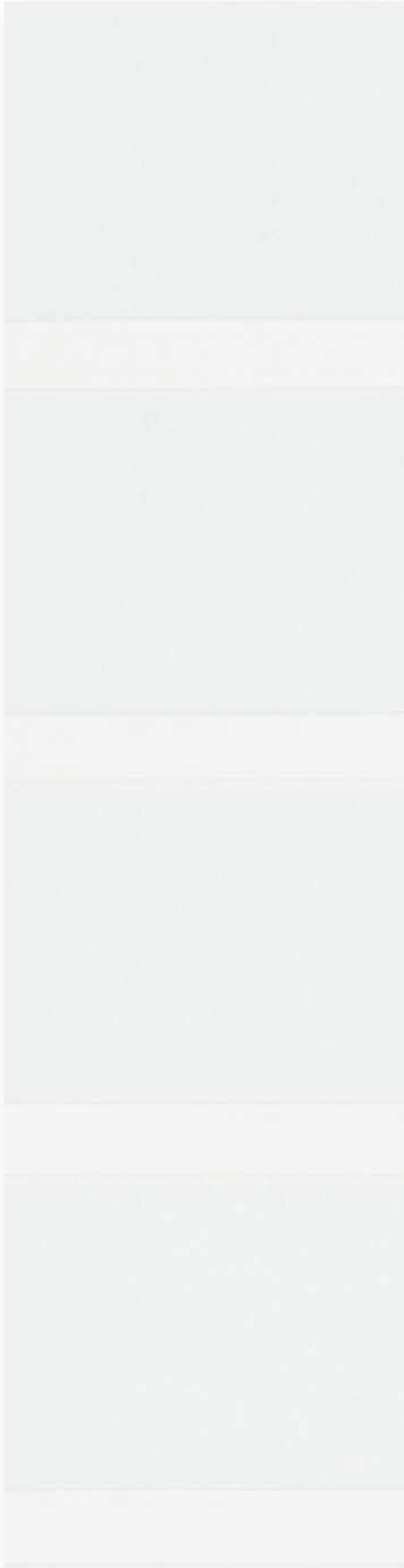

RS-108 **非防炎**

アイボリー

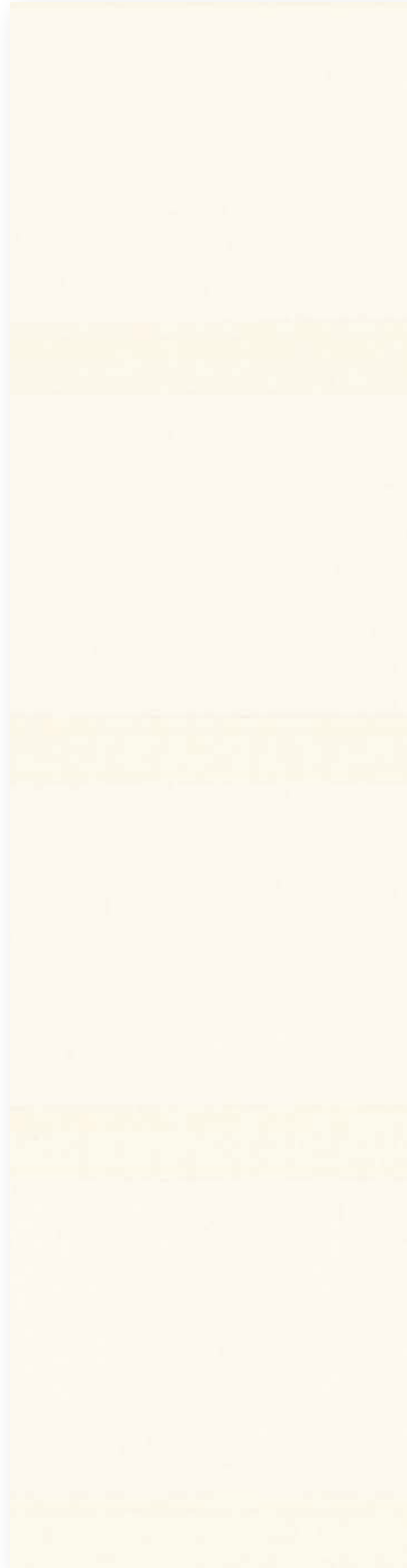

RS-109 **非防炎**

グレーージュ

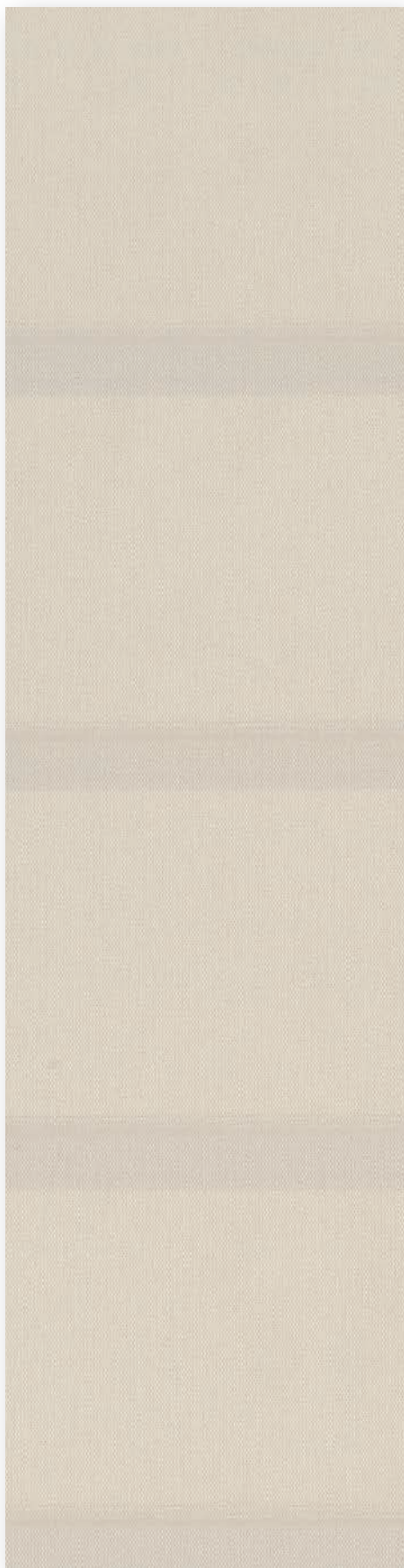

ドレープ部 **透過性ランク A**



ルミエ RS-109 シャリエ (グレーージュ) 部品色:ナチュラルブラウン(木目調)

ドレープの織り・光沢が、上質な雰囲気を感じさせます。

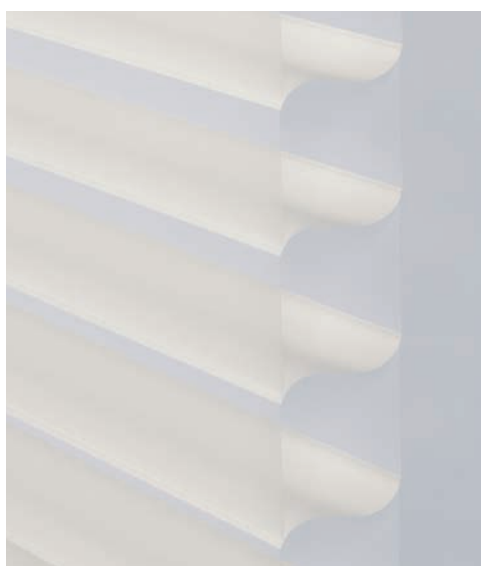

RS-108



RS-107

ウェール遮光

生地画像
(採光/全閉)

生地性能 : F☆☆☆☆☆



ご注意

- ・高い遮光性を持つ生地でも、製品の構造上完全に光漏れを防ぐことはできません。
- ・生地(非防炎)と生地(防炎)は若干色味・濃度が異なります。

非防炎 RS-110~115

防炎 RS-210・211・213・215



生地組成 : ポリエステル100%



ルミエ RS-215 ウェール遮光(ココア) 部品色:ブラック

心が深く満たされる、ゆったりとした心地良い時間。
光を遮りたい窓には、採光と遮光が両立できる「ウェール遮光」がおすすめです。

ルミエ 価格 **非防炎** RS-110~115 [単位:円(税別)]

高さ(mm)	幅	250	495	805	1205	1605	2005	2405
300~490	~490	36,300	42,000	50,400	59,400	63,800	79,200	90,100
500~800	~800	39,500	46,700	53,600	62,700	69,700	83,200	91,500
810~1200	~1200	45,700	51,500	62,900	72,900	81,800	98,300	108,700
1210~1600	~1600	50,000	55,000	70,500	83,300	94,000	113,500	123,800
1610~2000	~2000	54,300	62,100	77,900	93,700	97,500	126,200	143,500
2010~2500	~2500	62,900	67,800	88,000	106,600	121,400	143,400	(162,000)
2510~3000	~3000	68,600	72,500	98,200	119,600	136,600	(161,800)	—
3010~3300	~3300	—	77,800	104,600	133,000	(146,100)	—	—

■ 製作可能な幅:高さの比率は1:6以下。
■ ()の部分は面積6㎡以下での製作。
* シンプルカバーなしを選択した場合の価格:上表価格 -1,500円/台

ルミエ 価格 **防炎** RS-210・211・213・215 [単位:円(税別)]

高さ(mm)	幅	250	495	805	1205	1605	2005	2405
300~490	~490	50,300	58,200	70,000	82,600	88,800	110,300	125,600
500~800	~800	54,700	64,800	74,500	87,200	97,000	115,900	127,500
810~1200	~1200	63,400	71,500	87,500	101,500	114,000	137,100	151,600
1210~1600	~1600	69,400	76,400	98,100	116,100	131,000	158,300	172,800
1610~2000	~2000	75,500	86,400	108,500	130,600	135,000	(176,100)	(200,300)
2010~2500	~2500	—	94,400	122,600	148,700	(169,400)	(200,200)	—
2510~3000	~3000	—	100,900	136,900	(166,900)	(190,700)	—	—
3010~3300	~3300	—	108,400	145,900	(185,600)	—	—	—

■ 製作可能な幅:高さの比率は1:4以下。
■ ()の部分は面積4.7㎡以下での製作。
* シンプルカバーなしを選択した場合の価格:上表価格 -1,500円/台

価格表に掲載している製品本体価格とは別に物流諸経費を申し受けます。

部品色	右の6色から選べます。ご指定がない場合はオフホワイトになります。	ホワイト (木目調)	ナチュラルブラウン (木目調)	セピア (木目調)	オフホワイト	ダークブラウン	ブラック
-----	----------------------------------	---------------	--------------------	--------------	--------	---------	------

RS-110 **非防炎**

RS-210 **防炎**

ホワイト

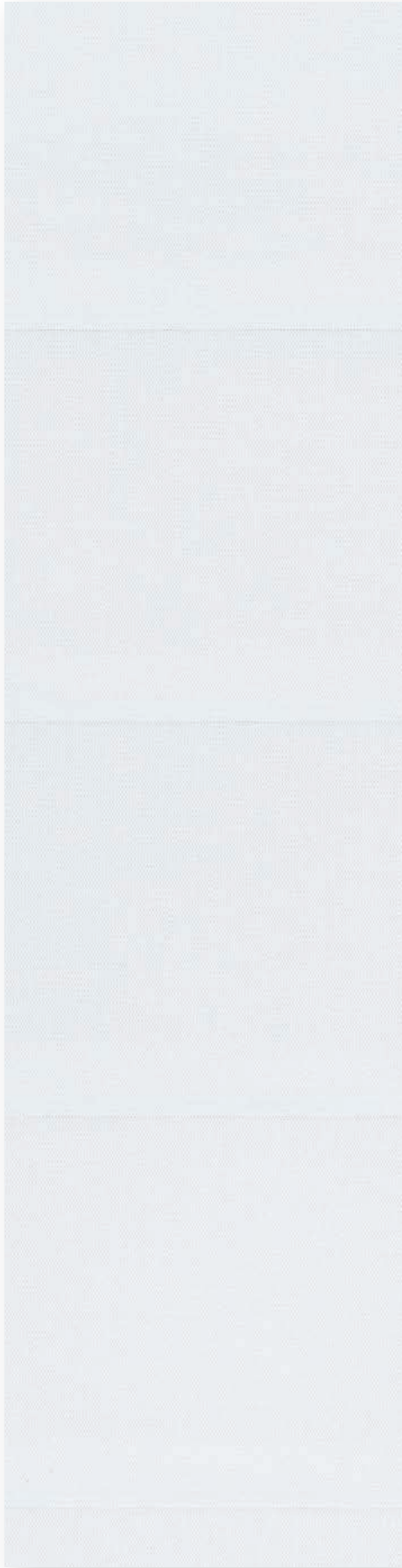

RS-111 **非防炎**

RS-211 **防炎**

ライトグレー

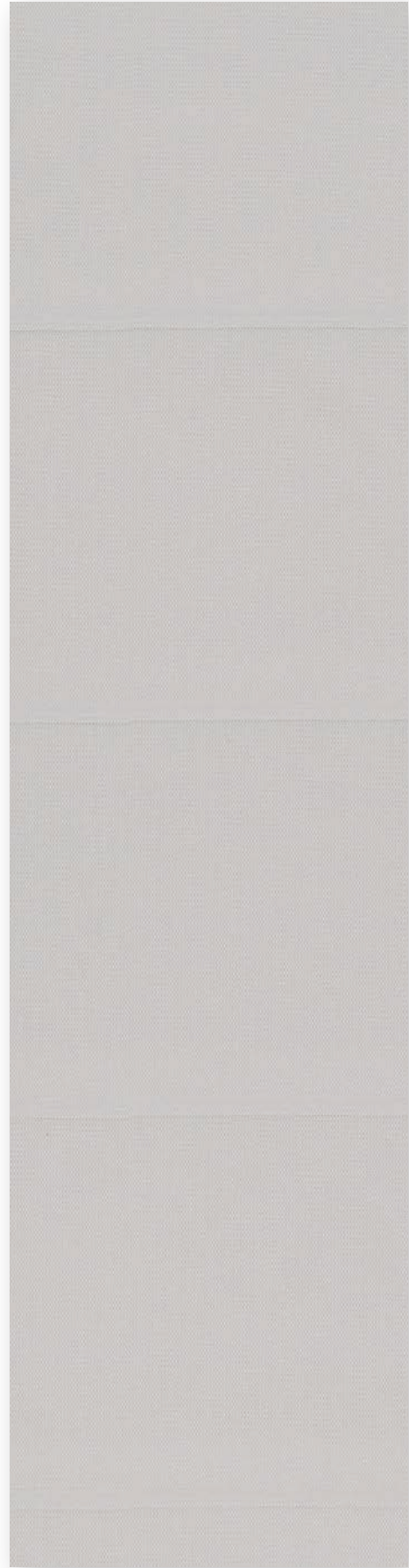

RS-112 **非防炎**

ベージュ

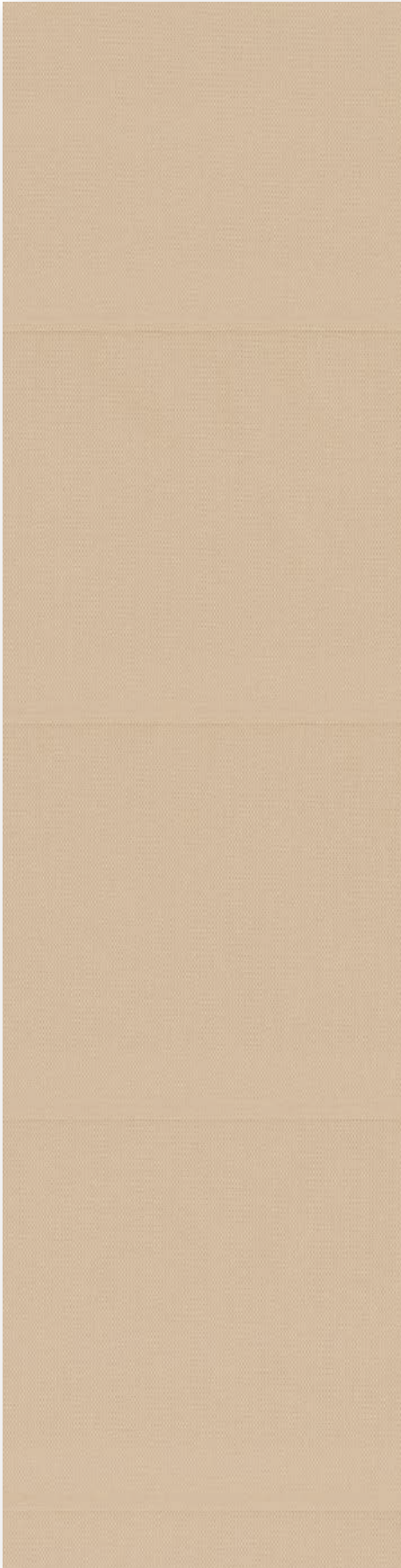

RS-113 **非防炎**

RS-213 **防炎**

ダークグレー

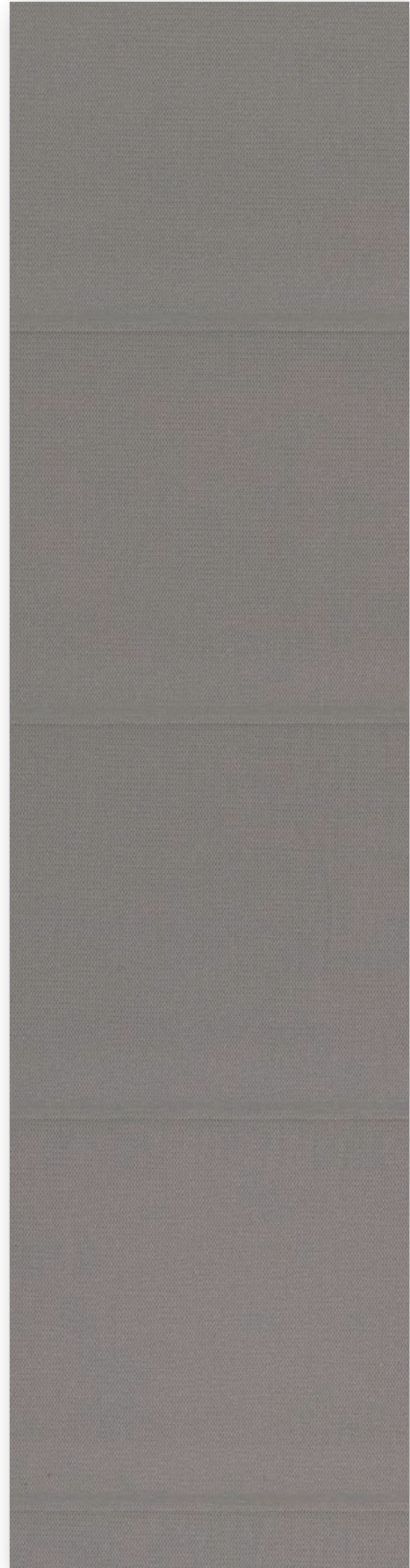

RS-114 **非防炎**

ライトグレージュ

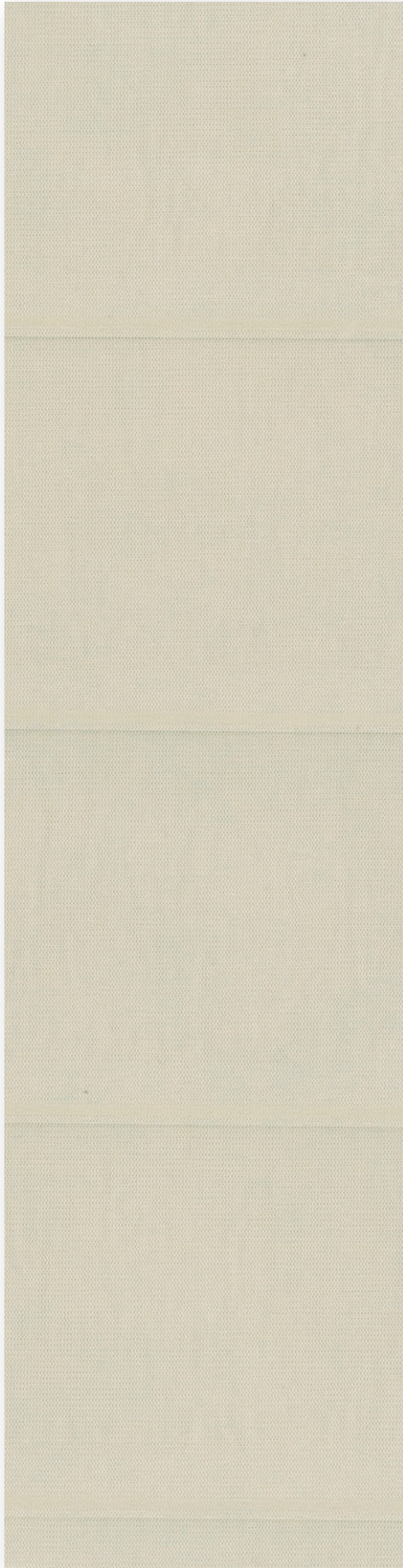

RS-115 **非防炎**

RS-215 **防炎**

ココア





Lumié

調光ロールスクリーン ルミエ

製品仕様

目次

ルミエ 50

ホームタコス ルミエ 60

サイズの測り方 72

発注方法 74

取付け方法 76

メンテナンス 77

生地性能とマークの見方 78

生地性能データ 78



ルミエ RS-204 ウェール(グレージュ) 部品色:オフホワイト

製作可能寸法

*幅は5mm単位、高さは10mm単位での製作になります。

[単位:mm]

生地によって製作可能な「最大面積」・「幅:高さの比率」が異なります。「対応生地一覧」をご覧ください。

操作方法	チェーン操作
製品幅	250~2800
製品高さ	300~3300
最大面積	9.24m ²
幅:高さの比率	1:6 以下

対応生地一覧

*生地によって製作可能寸法が異なります。

[単位:mm]

生地 No. (RS-)		生地名	透過性* (ドレープ部)	最大面積	幅:高さの比率	生地重量目安 (kg/m)
非防災	防災					
101~106	—	ウェール (非防災)	A	9.24m ²	1:6 以下	0.14
—	201・202・204・205	ウェール (防災)	A	8.9m ²	1:4 以下	0.17
107~109	—	シャリエ (非防災)	A	9m ²	1:6 以下	0.15
110~115	—	ウェール遮光 (非防災)	遮光1級 (A)	6m ²	1:6 以下	0.25
—	210・211・213・215	ウェール遮光 (防災)	遮光1級 (A)	4.7m ²	1:4 以下	0.31

*生地のドレープ部の透過性・遮光等級を表しています。

製品特長

POINT 1台にドレープとレースを配した調光ロールスクリーン。

室内に入る採光量をコントロールできるので、プライバシーと採光・眺望を叶えます。
 日中はプライバシーを守りながら心地よい光をたっぷりと採り入れ、夜はしっかりと遮蔽できるので安心です。

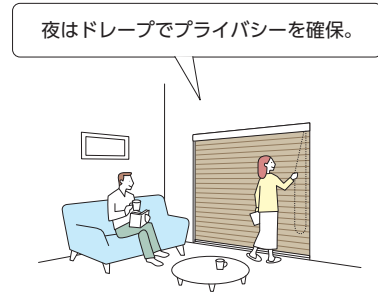

POINT 防災生地が新登場!住宅から各種施設まで幅広く対応します。



キッチンまわりの窓に



ホテルやカフェ、店舗に



クリニックやサロンに

POINT わずかな操作で採光のコントロールができる「チェーン操作」。

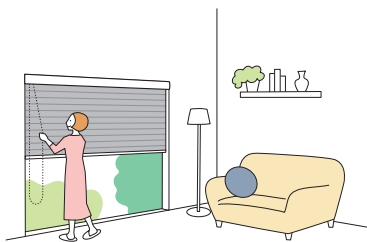

- ・製品の昇降と採光量の調節を、1本のチェーンで行います。
採光量の調節は、製品を一番下まで降ろした状態で行います。
- ・高い位置の窓に取付けるときは、操作チェーンを長く指定することができます。

動画は
こちら ▶



POINT インテリアに調和し、空間を引き立てる「部品色」は6色をラインナップ。

*全色同価格です。

温もりがあり、空間をより上質に仕上げる「木目調」、
モダンなインテリアを引き立て、どの生地にも合わせやすい「単色」をご用意しています。



ホワイト (木目調)



ナチュラルブラウン (木目調)



セピア (木目調)



オフホワイト



ダークブラウン



ブラック

ルミエ

電動

ホームタコス
ルミエ

サイズの
測り方

発注方法

取付け方法

メンテナンス

生地性能と
マークの見方

生地性能
データ

チェーン操作

天井付け

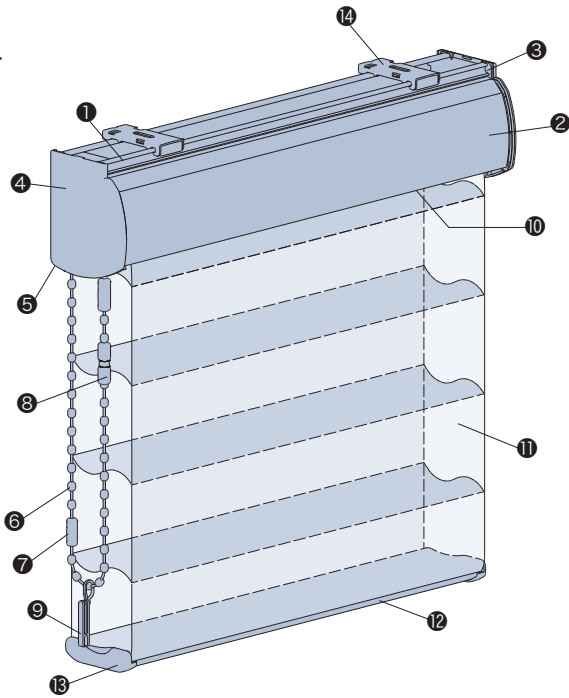

正面付け

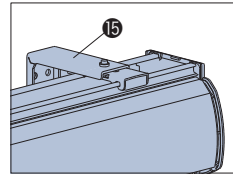

操作部の場合

※詳しくは57ページ

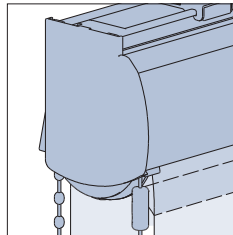

マルチチェーンハンガー

チャイルドセーフティ

〈オプション〉 +1,000円

オプションでコードクリップ(9)をマルチチェーンハンガーに変えられます。

*後付けも可能です。
詳しくは59ページをご覧ください。

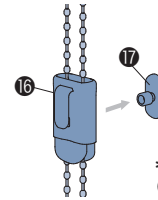

*壁に取付けるフック(17)が付属されます。

天井付け

(製品サイズ)※

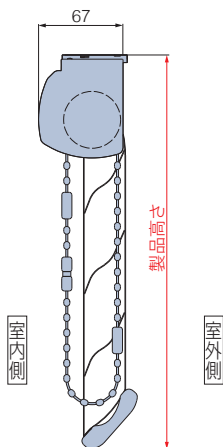

(採光時)

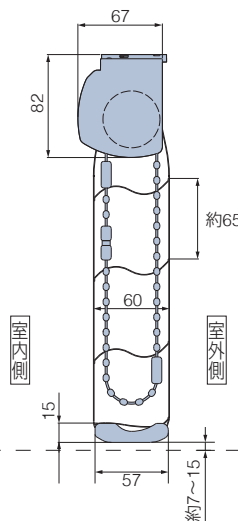

(全閉時)

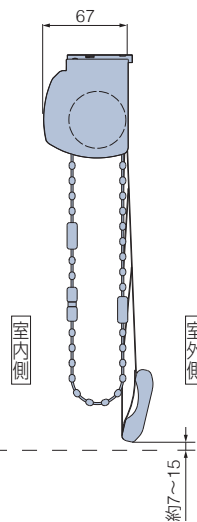

※ 製品最下時の状態が、ご注文の際の「製品高さ」となります。
「全閉」または「採光」の状態にするとご注文の製品高さ(製品最下時)からボトムレールが約7~15mm上がります。

生地の構造上、製品サイズや生地の種類により、採光時にボトムレールが室内側にせり出す場合があります。

正面付け

(製品サイズ)※

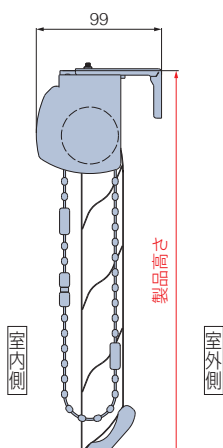

(採光時)

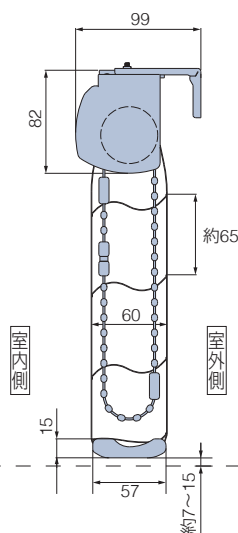

(全閉時)

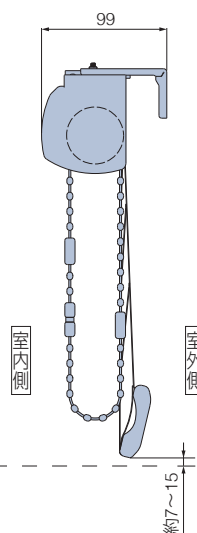

構造と部品

*の手で触る可能性が高い部品は抗菌加工を施しています。

部品名	材質	備考
① フレーム	アルミ押し形材	シンプルカバーと同系色 塗装色 (単色)
② シンプルカバー	樹脂押し品	木目調: ホワイト (木目調)、ナチュラルブラウン (木目調)、セピア (木目調) 単色: オフホワイト、ダークブラウン、ブラック
③ サイドブラケット	鋼板プレス成形品・樹脂成形品	フレームと同系色
④ サイドカバー またはサイドブラケットカバー	樹脂成形品	フレームと同系色 シンプルカバーなしの場合はサイドブラケットカバーになります。
⑤ 操作部	鋼板プレス成形品・樹脂成形品	フレームと同系色
⑥ 操作チェーン *	樹脂成形品・化学繊維	フレームと同系色
⑦ コネクター *	樹脂成形品	フレームと同系色 逆巻きを防止する部品。
⑧ セーフティーコネクター *	樹脂成形品	フレームと同系色 操作チェーンに通常操作以上の力が掛かると外れる部品。
⑨ コードクリップ * <small>チャイルドセーフティ</small>	樹脂成形品	クリアー お子さまの手が届かないよう操作チェーンを束ねる部品。
⑩ 巻取りパイプ	アルミ押し形材	フレームと同系色 生地を巻き取る部品。
⑪ 生地	ポリエステル繊維	
⑫ ボトムレール	アルミ押し形材	フレームと同系色 サッシやフレームとの衝突音を緩和するクッションを装着。
⑬ ボトムレールキャップ	樹脂成形品	フレームと同系色
⑭ 取付けブラケット	ステンレス鋼板プレス成形品・樹脂成形品	施工性に優れたワンタッチ式。
⑮ 正面付け補助金具	ステンレス鋼板プレス成形品	L字型の持出し金具。取付けブラケットと組み合わせて使用。
⑯ マルチチェーンハンガー (オプション) <small>チャイルドセーフティ</small>	樹脂成形品	クリアー お子さまの手が届かないよう操作チェーンを束ねる部品。
⑰ フック (オプション)	樹脂成形品	クリアー マルチチェーンハンガー (オプション) に付属。

(お願い) 安全対策部品をご使用になっても、事故が完全に回避されるわけではありません。コードやチェーンの危険性を十分に認識した上でご使用をお願いします。
「コードクリップ」「マルチチェーンハンガー」は、お子さまの手が届かない高さに操作チェーンを束ねることで、チャイルドセーフティが有効になります。

ルミエ

電動
ホームタコス
ルミエ

サイズの
測り方

発注方法

取付け方法

メンテナンス

生地性能と
マークの見方

生地性能
データ

取付けブラケット

[単位:mm]

天井付け (正面付け補助金具なし)

正面付け

付属個数

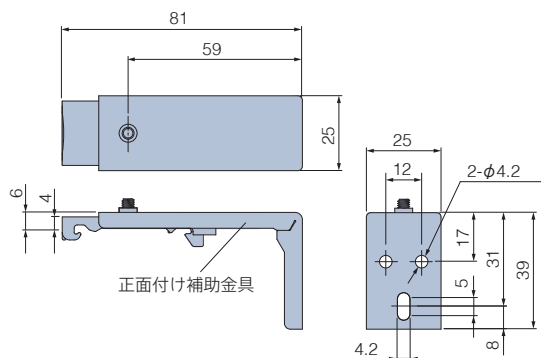
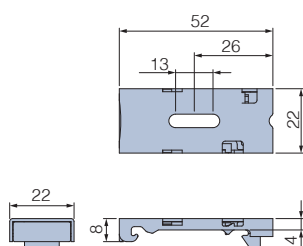

製品幅	個数
250～1500	2個
1505～2500	3個
2505～2800	4個

ルミエ

取付けの種類

天井付け

窓枠内にすっきりと納めたいときにおすすめです。



- ・窓枠内に製品が納まるので、すっきりと見えます。
- ・意匠性に優れ、直射光を遮る「シンプルカバー」が付いています。

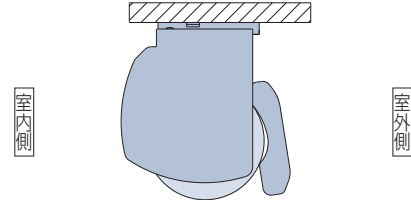

天井付け (カーテンボックス付け)

カーテンボックス内への取付けは、フレームが隠れるのですっきりと納まります。



- ・カーテンボックス内への取付けは、製品上部のフレームが隠れるので、納まりがすっきり。
- ・窓を覆うように取付けるため、光漏れを抑えることができます。

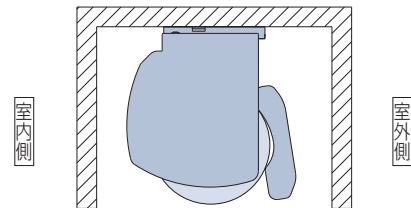

正面付け

窓枠を覆うように、壁面に取付けます。

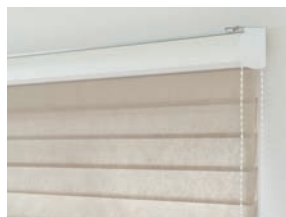

- ・窓枠内の奥行き寸法が少ない場合に適しています。
- ・製品と窓枠のすき間からの光漏れを抑えます。

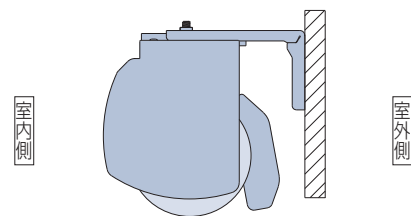

ご注意

「全閉」または「採光」の状態にするとご注文の製品高さ（製品最下時）からボトムレールが約7～15mm上がります。

製品最下時



採光時
全閉時



最下降位置

約7～15mm

製品幅と生地幅寸法

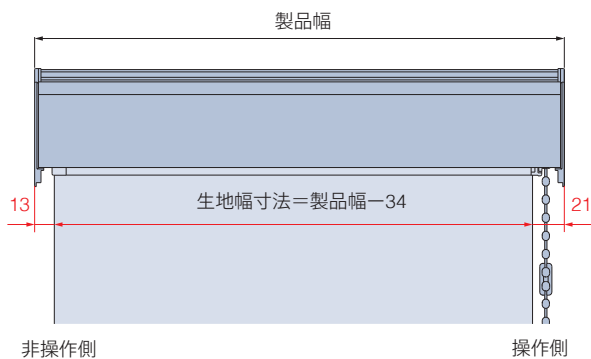

連窓の場合

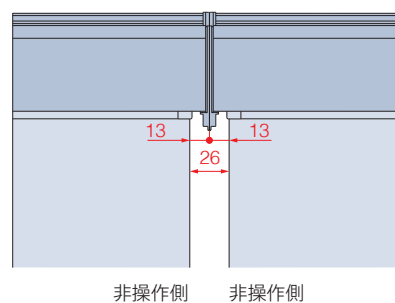

操作チェーンの長さ

[単位:mm]

操作チェーンの長さは製品高さによって異なります。

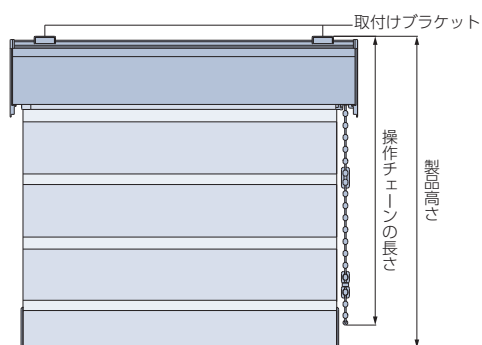

製品高さ	操作チェーンの長さ
300～ 800	製品高さ+20
810～1000	700
1010～1200	900
1210～1400	1100
1410～1600	1300
1610～1800	1400
1810～2200	1600
2210～2600	1800
2610～2800	2000
2810～3000	2200
3010～3200	2400
3210～3300	2600

※操作チェーンの長さは10mm単位で指定することもできます。ただし右記寸法より短くすることはできません。

【小さなお子さまのいらっしゃるご家庭や施設でのご使用にあたって】
 ・コードクリップ(㊸)やオプションのマルチチェーンハンガー(㊹)を使い、危険のないよう手の届かない位置まで操作チェーンをたくし上げてください。

製品重量

※下記は計算式のため、実際の重量と誤差が生じる場合があります。目安としてご使用ください。

製品幅 2600mm以下	$(製品幅 \times 1.6) + 0.7 + (製品幅 \times 製品高さ \times 生地m^2重量)$ (kg)
製品幅 2605mm以上	$(製品幅 \times 2.0) + 0.9 + (製品幅 \times 製品高さ \times 生地m^2重量)$ (kg)

※各計算式の製品幅、製品高さの数値はメートル (m) 単位で計算してください。
 ※生地m²重量については、50ページの「対応生地一覧」をご覧ください。

ルミエ

電動
ホームタコス
ルミエ

サイズの
測り方

発注方法

取付け方法

メンテナンス

生地性能と
マークの見方

生地性能
データ

納まり寸法目安

※寸法は計算値のため、実際の寸法とは多少異なる場合があります。目安としてご使用ください。

[単位:mm]

天井付け

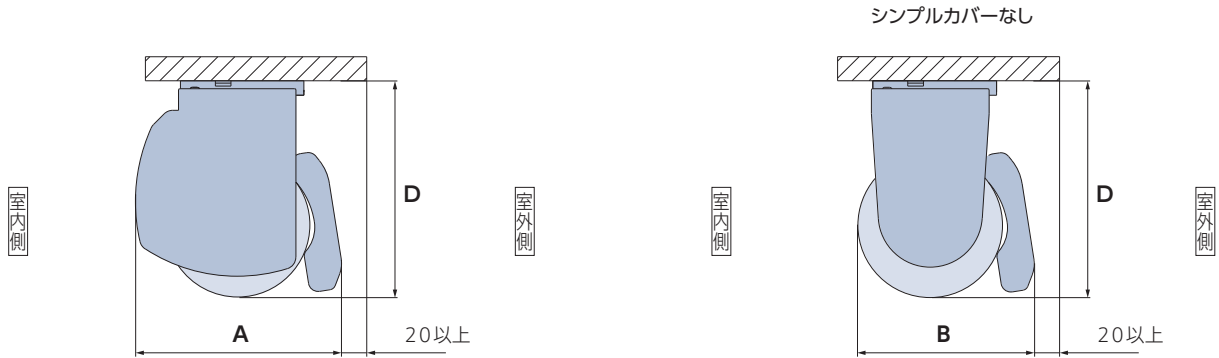

天井付け (カーテンボックス内への取付け)

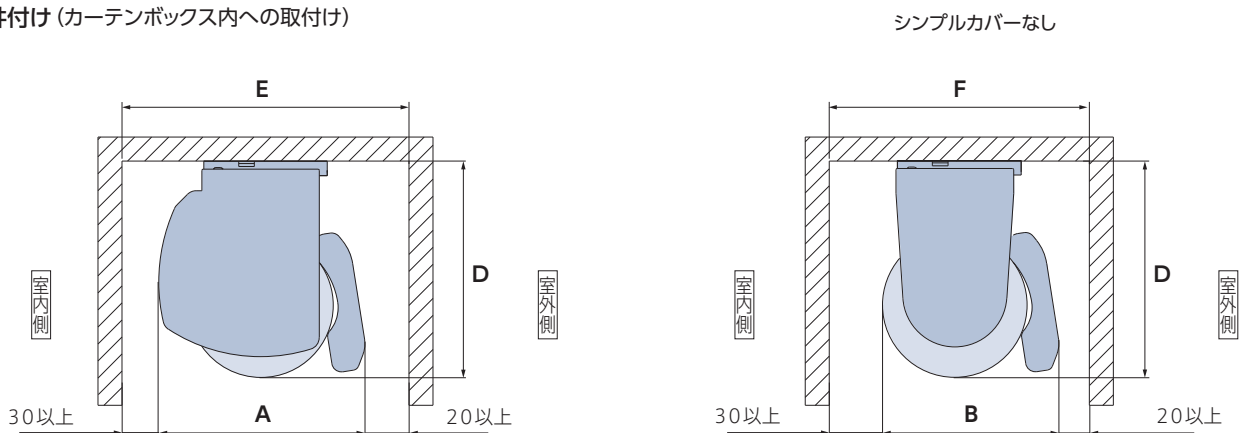

正面付け

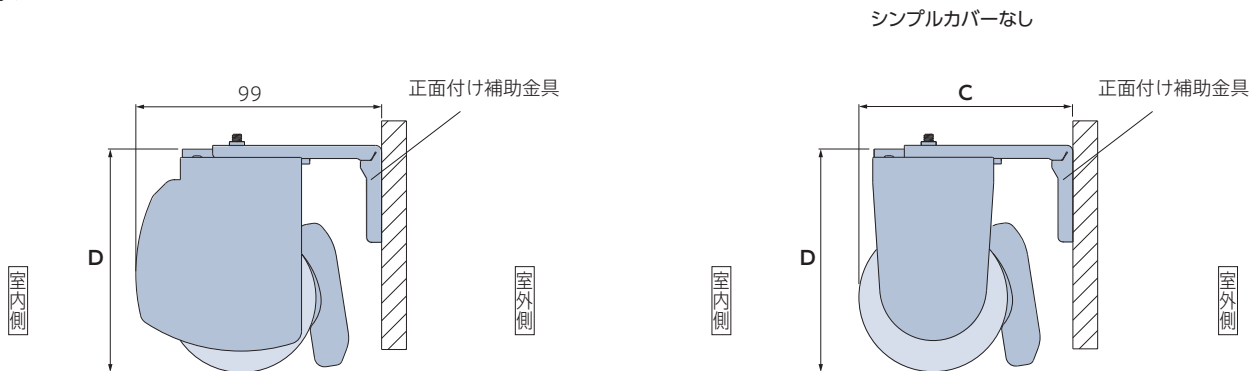

生地納まり寸法目安

生地名 製品高さ	ウェール						シャリエ						ウェール遮光					
	A	B	C	D	E	F	A	B	C	D	E	F	A	B	C	D	E	F
490	85	67	81	82	135	117	85	67	81	82	135	117	85	67	81	82	135	117
800	86	69	82	82	136	119	86	69	82	82	136	119	87	71	83	82	137	121
1200	87	71	83	82	137	121	87	71	83	82	137	121	87	72	84	82	137	122
1600	88	74	85	84	138	124	88	72	84	83	138	122	88	74	86	85	138	124
2000	88	74	86	85	138	124	88	74	85	84	138	124	88	76	87	86	138	126
2500	89	77	88	91	139	127	88	74	86	89	138	124	89	78	89	92	139	128
3000	90	81	90	93	140	131	89	77	88	91	139	127	90	82	91	94	140	132
3300	90	82	91	94	140	132	89	78	89	92	139	128	91	83	92	95	141	133

納まり寸法について

※寸法は計算値のため、実際の寸法とは多少異なる場合があります。目安としてご使用ください。

[単位:mm]

生地 of 納まりは、「生地 of 巻取り半径寸法 (r寸法)」と「サイドブラケットサイズ (ℓ寸法)」を算出することにより、確認することができます。

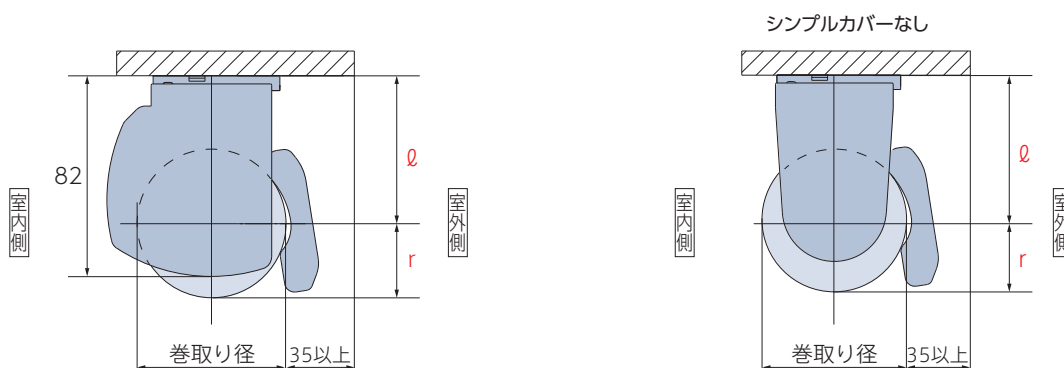

生地 of 巻取り半径寸法 (r寸法) : 巻取り半径寸法 = 巻取り径 ÷ 2

サイドブラケットサイズ (ℓ寸法) : ブラケット上端から巻取り径中心までの寸法

操作部Lの場合

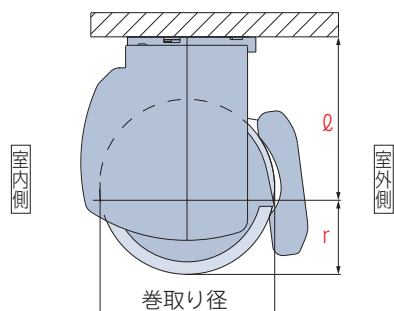

幅と高さがどちらも下表のサイズになる場合、「操作部L」となります。

生地名	製品サイズ	幅	高さ
ウェール (非防災)		2405 ~ 2800	2510 ~ 3300
ウェール (防災)		2205 ~ 2800	2210 ~ 3300
シャリエ		2005 ~ 2800	2010 ~ 3300
ウェール遮光 (非防災)		1605 ~ 2800	1610 ~ 3300
ウェール遮光 (防災)		1505 ~ 2800	1210 ~ 3120

上表サイズ以外の製品と操作部Lの製品を連窓する場合、「操作部L指定」にすると、操作部Lに揃えて製作できます。

■生地 of 巻取り半径寸法 (r寸法)

下表にてr寸法を確認します。

生地名 製品高さ	ウェール	シャリエ	ウェール遮光
490	24	24	24
800	25	25	26
1200	26	26	27
1600	28	27	29
2000	29	28	30
2500	31	29	32
3000	33	31	34
3300	34	32	35

■サイドブラケットサイズ (ℓ寸法)

下表にてℓ寸法を確認します。

サイドブラケット使用区分 * () は ℓ寸法

製品高さ	サイドブラケット
300 ~ 1360 [1200]	F (52)
1370 ~ 2140 [1210]	SS (56)
2150 ~ 3300	S (60)

※ [] 内はルミエ (チェーン操作) 「ウェール遮光 (防災)」の場合。

ルミエ

電動
ホームタコス
ルミエ

サイズの
測り方

発注方法

取付け方法

メンテナンス

生地性能と
マークの見方

生地性能
データ

ルミエ

部品色

部品色は6色から選べます。

ご指定がない場合は、オフホワイト [No.13] になります。

*「木目調」は樹脂製のシンプルカバーに木目調の色合いを表現しています。そのため樹脂色の混ざり具合によって木目柄・色にバラつきが生じます。シンプルカバー以外の部品は、本体部品色 (シンプルカバーと同系色の単色) となります。

木目調

* 下記の木目は実物大になります。



ホワイト (木目調)
[No.130]



ナチュラルブラウン (木目調)
[No.250]

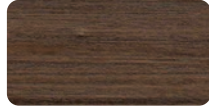

セピア (木目調)
[No.276]

単色

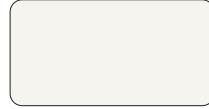

オフホワイト
[No.13]

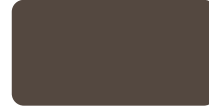

ダークブラウン
[No.667]



ブラック
[No.5]

チェーン操作

部品色 (フレーム・シンプルカバー・操作部・サイドブラケット・巻取りパイプ・ボトムレール・操作チェーンの色) は下記から選べます。



色名: ホワイト (木目調) [No.130]
本体部品色: オフホワイト



色名: ナチュラルブラウン (木目調) [No.250]
本体部品色: ベージュ



色名: セピア (木目調) [No.276]
本体部品色: ダークブラウン



色名: オフホワイト [No.13]
本体部品色: オフホワイト



色名: ダークブラウン [No.667]
本体部品色: ダークブラウン



色名: ブラック [No.5]
本体部品色: ブラック

シンプルカバーなし (巻取りパイプ露出) の場合は、部品色は4色 (単色) から選べます。

* シンプルカバーなしを選択した場合はルミエ製品本体価格 - 1,500円

価格表に掲載している製品本体価格とは別に物流諸経費を申し受けます。



オフホワイト [No.13]



ベージュ [No.123]



ダークブラウン [No.667]



ブラック [No.5]

操作方法

チェーン操作

*製品に添付の取扱説明書をご覧ください。

動画は
こちら ▶



製品全体の昇降



降ろすとき▼

室外側(奥)の操作チェーンを引きます。
レース全閉の状態
で生地が降ります。



上げるとき▲

室内側(手前)の操作チェーンを引きます。
レース全閉の状態
で生地が上がります。

調光

生地を一番下まで降ろした状態で、操作チェーンを引くと調光ができます。昇降途中で調光はできません。

生地を閉じて遮光するときは、手前の操作チェーンを少し引きます。

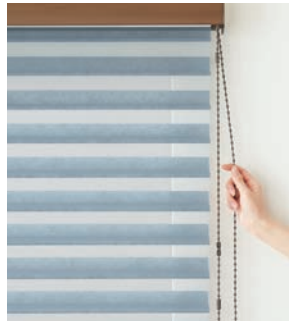

レース部から採光するときは、奥の操作チェーンを少し引きます。



オプション

※表示価格は消費税を含まないメーカー希望小売価格(本体価格)です。

操作チェーン(オプションカラー)

価格:加算価格なし

操作チェーンの樹脂ボール部分がクリアカラーなので、スタイリッシュな光沢感が楽しめます。
また、通常カラーに比べ、操作チェーンが目立ちにくくなります。
*製品本体と同時にご注文ください。



クリアベージュ



クリアホワイト
[No.9013]



クリアベージュ
[No.9123]



クリアブラウン
[No.9667]



クリアグレー
[No.9027]



クリアブラック
[No.9005]

マルチチェーンハンガー

チャイルド
セーフティ

価格:+1,000円/個

お子さまの手が届かない高さに操作チェーンを束ねることができます。付属のフックを壁に固定し、マルチチェーンハンガーを掛けることで、壁に掛けたまま操作ができます。ループ部分の広がりを抑えて、見た目もすっきりします。お子さまのいるご家庭での使用にも安心です。



カラー:クリアー 付属部品:フック(クリアー)

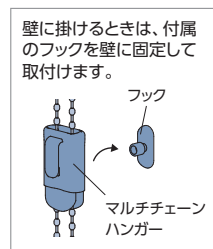

*製品本体と同時にご注文ください。

後付けの場合は、操作チェーンごと交換になりますので、最寄りの弊社支店・営業所へお問合せください。

(お願い) 安全対策部品をご使用になっても、事故が完全に回避されるわけではありません。コードやチェーンの危険性を十分に認識した上でご使用をお願いします。「マルチチェーンハンガー」は、お子さまの手が届かない高さに操作チェーンを束ねることで、チャイルドセーフティが有効になります。

ブラケットスペーサー 12L

価格:290円/個

寸法などは71ページをご覧ください。

※正面付けの場合は、「正面付け補助金具」が付いているため対応しません。

価格

生地紹介ページの「ルミエ 価格表」をご覧ください。

スマートインテリアシェード ホームタコス ルミエ

チャイルド
セーフティ

*詳しくはP.80



ホームタコス ルミエ RS-107 シャリエ(ホワイト) 部品色:オフホワイト

製作可能寸法

*幅は5mm単位、高さは10mm単位での製作になります。

[単位:mm]

生地によって製作可能な「最大面積」・「幅:高さの比率」が異なります。「対応生地一覧」をご覧ください。

操作方法	電動(リモコン操作・スイッチ操作)
製品幅	400 ※~2800
製品高さ	300~3300
最大面積	9.24m ²
幅:高さの比率	1:5 以下

*電源分岐ジョイントは、製品幅500mm以上に対応します。

対応生地一覧

*生地によって製作可能寸法が異なります。

[単位:mm]

生地 No. (RS-)		生地名	透過性* (ドレープ部)	最大面積	幅:高さの比率	生地重量目安 (kg/m ²)
非防炎	防炎					
101~106	—	ウェール (非防炎)	A	9.24m ²	1:5 以下	0.14
—	201・202・204・205	ウェール (防炎)	A	8.9m ²	1:4 以下	0.17
107~109	—	シャリエ (非防炎)	A	9m ²	1:5 以下	0.15
110~115	—	ウェール遮光 (非防炎)	遮光1級 (A)	6m ²	1:5 以下	0.25
—	210・211・213・215	ウェール遮光 (防炎)	遮光1級 (A)	4.7m ²	1:4 以下	0.31

*生地のドレープ部の透過性・遮光等級を表しています。

POINT

リモコンやスイッチで簡単、ラクラク操作! 日常のさまざまなシーンをより快適に。

●複数ある窓や高窓に



座ったまま製品を簡単に操作できます。複数の製品を個別にも一斉にも操作可能です。

●大きな窓に



大きな窓も、電動なのでラクラク操作。大きなサイズの窓にも1台で取付けできます。

●フリーポジション機能でもっと便利に
(赤外線リモコンに対応)

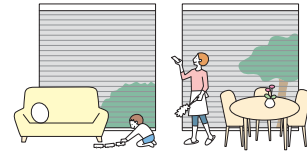

お好みのポジション(製品の高さやドレープの角度)を事前に登録すると毎回調整する手間が省けます。

ご高齢の方やお子さまがいらっしゃるご家庭にもおすすめ!

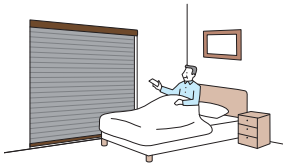

移動せずにその場からリモコンで操作ができるので、ご高齢の方にもおすすめです。

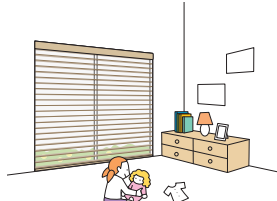

チャイルドセーフティ

操作コードがないのでお子さまが過ごすお部屋でも安心。見た目もすっきり。

ルミエ

電動
ホームタコス
ルミエ

サイズの
測り方

発注方法

取付け方法

メンテナンス

生地性能と
マークの見方

生地性能
データ

■RFリモコン

*RF:Radio Frequency

電波を用いたリモコンで、製品にリモコンを向けなくても操作できます。離れた場所からの操作(20m以内)、受光部が隠れてしまう場所での操作に便利。



RFリモコン
8グループ



RFリモコン
4グループ

■赤外線リモコン

赤外線を用いたリモコンで、テレビのように製品に向けて操作します。便利なフリーポジション機能を搭載。ホワイトとブラックの2色から選べます。



ホワイト



ブラック

■スイッチ

壁に取付けるスイッチです。リモコンとの併用も可能。最大31台まで、一斉にも個別にも操作できます。



シングル
スイッチ



複数ゾーン
スイッチ



マルチ
スイッチ

POINT

スマート家電リモコンと組み合わせることで、スマートスピーカーやスマートフォンでも操作ができます。

「ホームタコス」は、市販のスマート家電リモコン(赤外線家電リモコン)と組み合わせることでスマートスピーカーやスマートフォンでも操作することができます。

●スマートスピーカーで操作

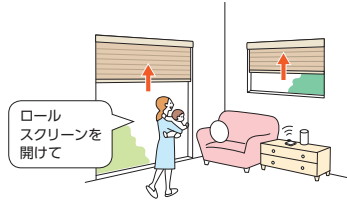

スマートスピーカーに呼びかけるだけで製品を上げ下げできます。手がふさがっていても簡単、ラクラク!

●外出先からスマートフォンで操作

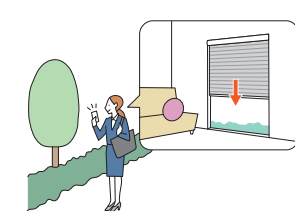

スマートフォンで外出先等からも操作できます。お出かけ中に製品の閉め忘れに気付いたときも便利です。

●タイマー機能でもっと便利に

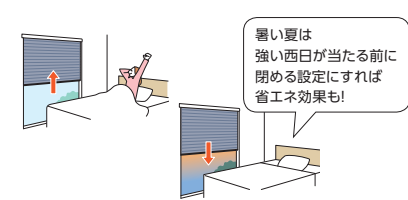

暑い夏は強い西日が当たる前に開める設定にすれば省エネ効果も! タイマー機能があるスマート家電リモコンなら、起床時には製品を自動で開けて朝日を探り入れ、快適な目覚めをサポート。外出時の防犯対策や閉め忘れ防止にもおすすめです。

POINT

意匠性・施工性の高い仕様!

●受光部・制御装置内蔵で、意匠性・施工性の高い仕様

受光部や制御装置は製品本体に内蔵されていて、見た目もすっきり。

電源は、コンセントにプラグを差し込むだけ。複雑な配線工事は必要ありません。

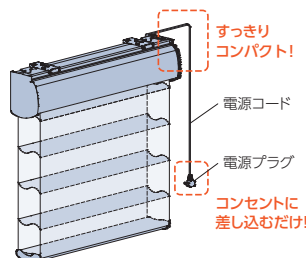

すっきりコンパクト!

電源コード

電源プラグ

コンセントに差し込むだけ!

●複数台の製品の取付けに便利な“電源分岐ジョイント”

製品どうしを電源分岐コードで接続することで、コンセント(電源)を1つにまとめることができます。最大20台まで接続できます。

電源分岐コード



コンセントは1つでOK!



「スマートインテリアシェード ホームタコス」は、スマート家電リモコンと連携し、IoT化することが可能です。リモコンやスイッチだけでなく、タブレットやスマートフォン、スマートスピーカーで操作することができます。

IoTとは？

IoTとは、「Internet of Things (モノのインターネット)」の略称で、スマートフォンやテレビ、エアコン、照明、ブラインドなど、さまざまな機器をインターネットでつなげる仕組みのことです。インターネットにつなげること (IoT化) で、相互通信ができるようになり、遠隔操作なども可能になります。

こんなことができるようになります！

※使用環境を整えていただく必要があります。
※ご使用の機器によって、対応しない機能もあります。

他の家電とまとめて操作



他の家電とまとめて一齐に操作。起床時や外出時、帰宅時などいつもの動作が時短でスマート。スマートスピーカーなら、声を掛けるだけで操作ができます。

外出先からスマートフォンで操作

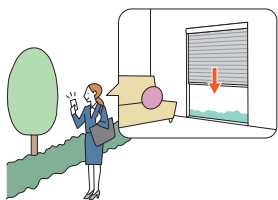

閉め忘れに気付いたときや、帰りが遅くなってしまうときも、出先から遠隔操作。防犯対策にもおすすめです。

スマートスピーカーで音声操作

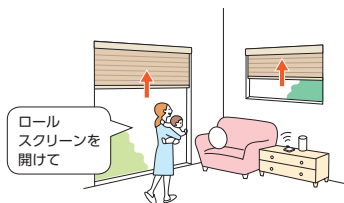

準備が多い外出時や、疲れている帰宅時も、操作が簡単に。

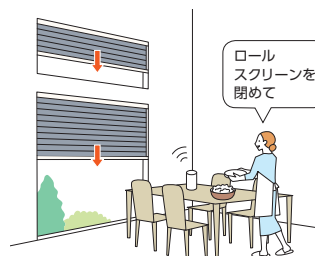

両手がふさがっていても音声で操作ができて便利。

タイマーやカレンダー機能で自動開閉

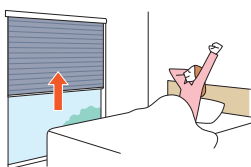

起床時間に製品を開けて朝日を取り入れ快適な目覚めをサポート。

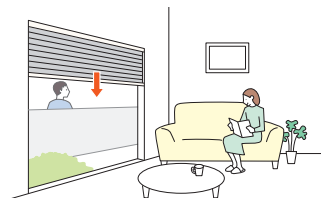

外出時の防犯対策や閉め忘れ防止にもおすすめです。

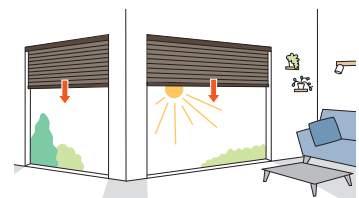

暑い夏は強い西日が当たる前に閉まるように設定すれば、省エネ効果も期待できます。

■ スマート家電リモコンとの接続

スマート家電リモコンとは、既存の家電製品のリモコンの赤外線信号を登録することで、今まで使っていた赤外線リモコンの家電をスマート家電として使える機器のことです。

『スマートリモコン』『スマート家電コントローラー』などとも言われます。

『Wi-Fi環境』・『スマート家電リモコン』・『スマートスピーカー』の3つがあれば、テレビやエアコンなど

赤外線リモコンで操作できる家電製品はもちろん、ホームタコスの製品（赤外線リモコン操作）も、音声操作で動かせます。

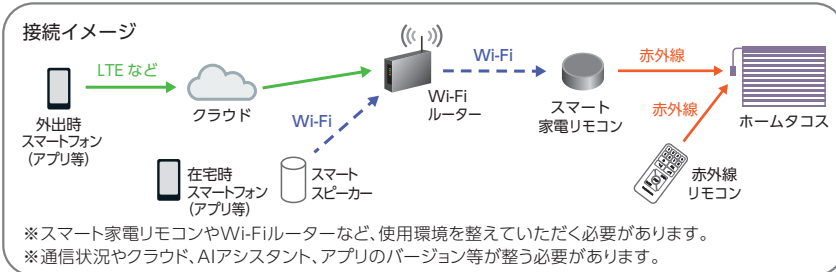

*「Wi-Fi」は、Wi-Fi Allianceの登録商標です。

※スマート家電リモコンやAIアシスタント、スマートフォンなどのデバイス、アプリ等の登録・設定作業は弊社では対応いたしかねます。

※故障の際の動作確認や通信状況などによりスマート家電リモコンが使えない場合があるため、必ず弊社の赤外線リモコンを併用してください。

※動作の対応状況は、スマート家電リモコンやスマートスピーカー等のメーカーや機種によって変わる場合があります。

※スマート家電リモコンやスマートスピーカー等での製品の動作は保証いたしかねます。

手の届かない高窓も採光を調節して快適に。



ホームタコス ルミエ RS-102 ウェール(ライトグレー) 部品色:ブラック

ルミエ

電動

ホームタコス
ルミエ

サイズの
測り方

発注方法

取付け方法

メンテナンス

生地性能と
マークの見方

生地性能
データ

操作方法の種類

下記①～③から操作方法をご指定ください。また、使用するリモコンやスイッチの種類もご指定ください。

①～③のすべてが、スマート家電リモコン（赤外線家電リモコン）での操作も可能です。

① RFリモコン操作（赤外線リモコン操作併用）

... RFリモコンは、信号到達距離が約20mと長く、障害物があっても電波が届きます。
最大8グループ（合計20台）まで、個別にも、一斉にも操作できます。

② 赤外線リモコン操作

... 赤外線を用いたリモコンで、製品に向けて操作します。
最大8グループ（各グループに登録可能台数の上限なし）まで、個別にも、一斉にも操作できます。

③ スイッチ操作

... 壁に取付けたスイッチで最大31台まで、個別にも、一斉にも操作できます。
RFリモコンや赤外線リモコンを併用することも可能です。

リモコン 2種類から選べます。

■ RFリモコン（ブラインド用）（操作方法①③に対応）

*RF:Radio Frequency



RFリモコン
8グループ



RFリモコン
4グループ

電波を用いたリモコンです。
製品にリモコンを向けなくても操作できます。
家具などの障害物があっても信号が届くので、
離れた場所からの操作も可能です。

信号到達距離：約20m

登録可能台数：RFリモコン 8グループ：最大8グループ（合計20台）

RFリモコン 4グループ：最大4グループ（合計20台）

■ 赤外線リモコン（操作方法①～③に対応）



ホワイト



ブラック

赤外線を用いたリモコンです。
テレビなどのリモコンと同じように製品に向けて操作します。
フリーポジション機能を搭載！
★ ボタンをワンプッシュするだけで
あらかじめ登録したお好みのポジションを
自動的に再現します。ホワイトとブラックの2色から選べます。

信号到達距離：約7m（壁などの障害物がない場合）

登録可能台数：最大8グループ（台数の制限なし）

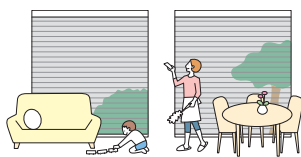

ワンプッシュで
お好みのポジションにできる
「フリーポジション機能」。

*詳しくはP.67



リモコンホルダーで
リモコンを壁に設置できます。

価格：500円／個

*カラー：ホワイト、ブラック

注意 赤外線リモコンの受光部（製品上部に内蔵、または持出し受光部）の設置場所について

赤外線リモコンは、赤外線信号を使用しているため、受光部を下記のような「赤外線の強い場所」に設置すると、誤作動を起こしたり、リモコン操作を受け付けなくなる場合があります。受光部の設置場所には充分ご注意ください。

- ① 直射日光の当たる場所や、直接当たらなくても直射光が反射して眩しい場所。
- ② 白熱灯、ヒーターや暖房器具など高熱を発生する機器の近く。
- ③ 蛍光灯など照明器具の近く。
- ④ ホームセキュリティなどのセンサー用赤外線が照射されている領域。
- ⑤ その他赤外線式リモコンや、赤外線を出す機器の近く。

ルミエ

電動
ホームタコス
ルミエ

サイズの
測り方

発注方法

取付け方法

メンテナンス

生地性能と
マークの見方

生地性能
データ

スイッチ

3種類から選べます。壁に取付けて使用します。RFリモコンや赤外線リモコンを併用することも可能です。

■ **シングルスイッチ (ブラインド用)** (操作方法③に対応)



スイッチ1個で製品1台を単独制御するためのスイッチ。

③スイッチ操作について詳しくは「ホームタコス カタログ」をご覧ください。



■ **複数ゾーンスイッチ (ブラインド用)** (操作方法③に対応)



最大31台の製品を、1個の複数ゾーンスイッチで操作可能。
最大4グループ (ゾーン) を、一斉にも、ゾーン毎にも操作できます。

〈制御の種類〉

一斉制御

1個のスイッチで最大31台の全ての製品を一斉に制御。

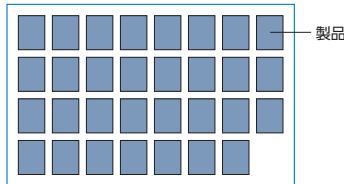

グループ制御 [ゾーン制御]

製品を最大4つのゾーンに分けて制御。

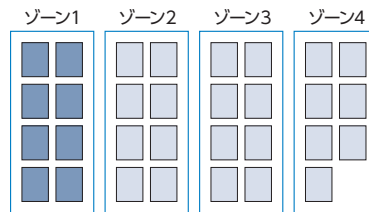

■ **マルチスイッチ** (操作方法③に対応)



大きくて見やすい液晶画面、タッチパネルで操作も簡単。
最大31台の製品を、1個のマルチスイッチで操作可能。
個別にも、一斉にも、最大20通りのグループ (エリア) 毎にも操作できます。
製品の開閉状態 (高さ) を15段階で表示し、その指定した位置に製品を動作させる「指定位置動作」、指定した曜日・時間に製品を動かす「タイマー制御」もできます。

〈制御の種類〉

個別制御

1個のスイッチで最大31台の製品を1台ずつ個別に制御。

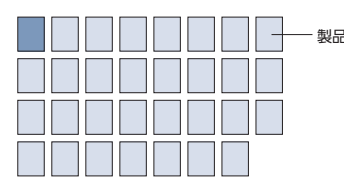

一斉制御

1個のスイッチで最大31台の全ての製品を一斉に制御。

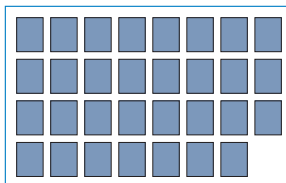

グループ制御 [エリア制御]

製品を最大20通りのエリアに分けて制御。

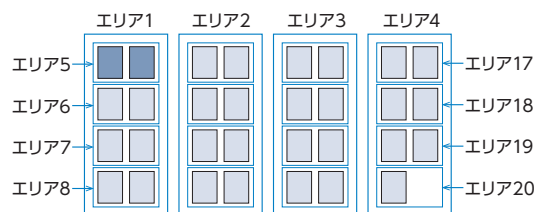

タイマー制御

エリアごとに指定した曜日・時間に製品を動かすことができます。
タイマーの登録件数は最大40件。
タイマー制御は、製品の開閉状態 (高さ) を15段階で指定する「指定位置動作」になります。

操作方法的の種類

※各リモコンの特長については、62ページもあわせてご覧ください。

①RFリモコン操作 (赤外線リモコン操作併用)

… 1台から複数台の製品を、1個のRFリモコンで操作します。製品にリモコンを向けなくても操作できます。

最大8グループ (合計20台) まで、個別にも、一斉にも操作できます。

赤外線リモコンやスマート家電リモコン (赤外線家電リモコン) を併用することもできます。

※スマート家電リモコン (赤外線家電リモコン) を併用する場合、赤外線リモコンを必ずご注文ください。詳しくは62ページをご覧ください。

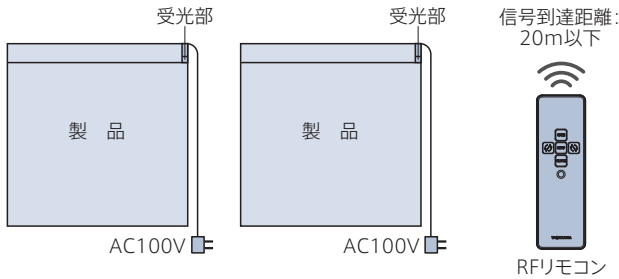

発注時には…

製品本体 (必要台数) + RFリモコン (ブラインド用) (+ 赤外線リモコン) (赤外線リモコンを併用する場合)

※リモコンは、製品本体には含まれませんので、必ず使用する個数をご注文ください。
※各製品本体の登録設定は、製品取付け時に行います。

操作方法

RFリモコン 8グループ (ブラインド用)

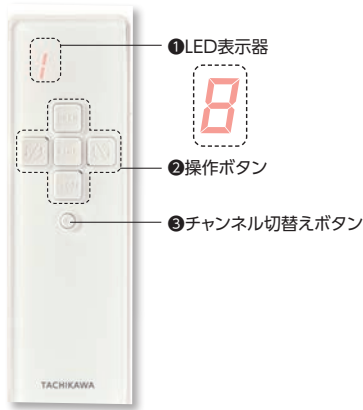

RFリモコン 4グループ (ブラインド用)

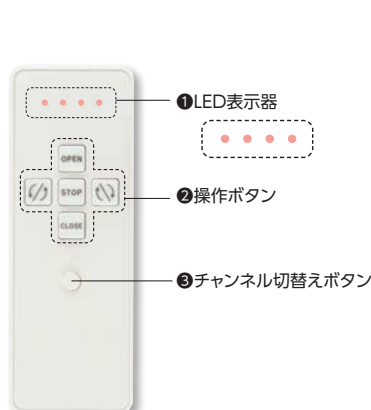

操作手順

1. 「RFリモコン 8グループ」の場合は、チャンネル切替えボタン (③) を押して、操作したい製品に対応する番号を選択します。番号はLED表示器 (①) に表示され、ボタンを押すごとに1→2→3…と切り替わります。「RFリモコン 4グループ」の場合は、ボタンを押すごとにLEDの点灯が切り替わります。
2. 操作ボタン (②) を押します。

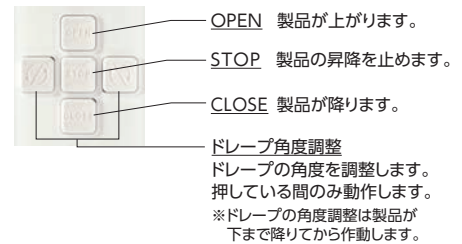

リモコン

[単位: mm]

※製品本体には含まれませんので、必ず必要な操作のリモコンをご注文ください。

*リモコンには壁付け可能なリモコンホルダーが付属

*RF: Radio Frequency

RFリモコン 8グループ (ブラインド用)

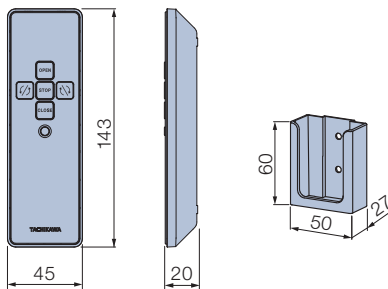

カラー: ホワイト
付属品: 単4乾電池 (2本)、リモコンホルダー

RFリモコン 4グループ (ブラインド用)

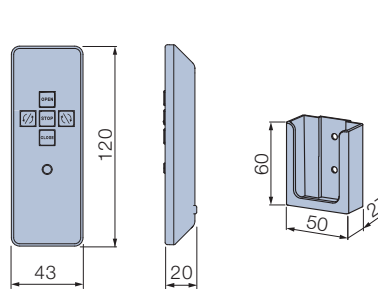

カラー: ホワイト
付属品: 単4乾電池 (2本)、リモコンホルダー

② 赤外線リモコン操作

… 1台から複数台の製品を、1個の赤外線リモコンで操作します。

最大8グループ（各グループに登録可能台数の上限なし）まで、個別にも、一斉にも操作できます。
 （製品を一斉に動かすには、全ての受光部をリモコンからの信号を受信できる場所に設置する必要があります。）
 スマート家電リモコン（赤外線家電リモコン）での操作も可能です。詳しくは62ページをご覧ください。 ※RFリモコンには対応できません。
 ※リモコンの個数を増やしても、同じ空間（赤外線リモコンの信号が届く範囲）で制御できるのは8グループまでとなります。

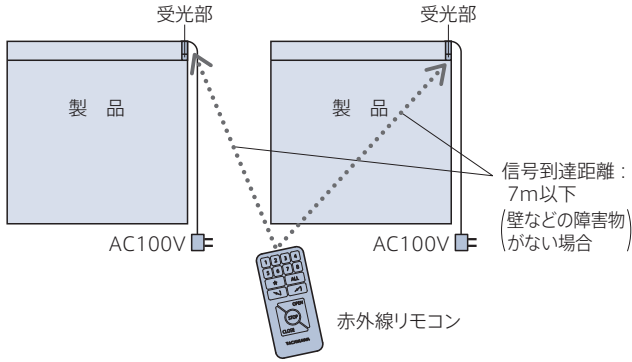

発注時には…



※リモコンは、製品本体には含まれませんので、必ず使用する個数をご注文ください。
 ※各製品本体のアドレス設定（最大8グループ）は、発注時にご指定ください。製品取付け時に設定・変更することも可能です。

ルミエ

電動
ホームタコス
ルミエ

サイズの
測り方

発注方法

取付け方法

メンテナンス

生地性能と
マークの見方

生地性能
データ

操作方法 ※受光部に向けて操作してください。

赤外線リモコン

④フリーポジションボタン
 ★ ボタンをワンプッシュするだけで、あらかじめ登録したポジションを自動的に再現します！

ポジションの登録方法
 お好みのポジションで ★ ボタンと STOP ボタンを長押しするだけで、どなたでも簡単に登録できます。
 ※個別でも一斉でも登録可能。

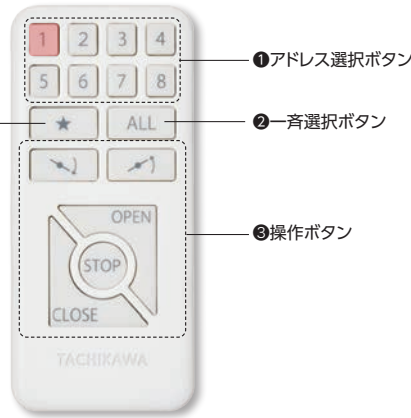

操作手順

1. 操作したい製品に対応するアドレス選択ボタン (①) または一斉選択ボタン (②) を押します。押したボタンは点灯します。
2. 操作ボタン (③) を押します。

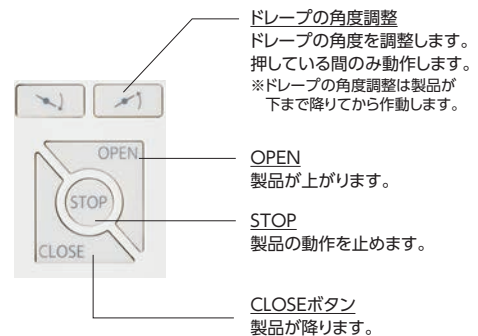

リモコン

[単位:mm]

※製品本体には含まれませんので、必ず必要な操作のリモコンをご注文ください。
 ※壁に設置する場合、リモコンホルダーをご注文ください。

持出し受光部

[単位:mm]

赤外線リモコンを使用する際に、カーテンボックスなどで、製品本体の受光部が隠れてしまう場合にお使いください。

■ 赤外線リモコン

■ リモコンホルダー

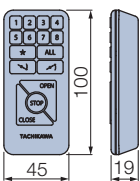

カラー:ホワイト・ブラック
 付属品:単4乾電池 (2本)

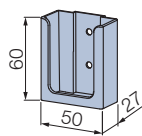

カラー:ホワイト・ブラック
 付属品:取付けビス (φ4×16) 2本

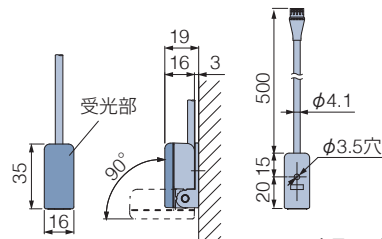

カラー:ホワイト・ブラック

・持出し受光部 (0.5mコード付き) は持出し受光部延長コードを使うことで、最大9m延長できます。
 ※「赤外線リモコン」は、持出し受光部に向けて操作してください。

構造と部品

※製品高さは、取付けブラケット上端(正面付け補助金具は含まない)から製品最下時のボトムレール下端までの寸法となります。

[単位:mm]

電動(リモコン操作・スイッチ操作)

*図は電源コード(14)の出る位置が右側の場合(左・右を指定できます。)

*受光部(6)の位置は、電源コードの出る位置と同じになります。

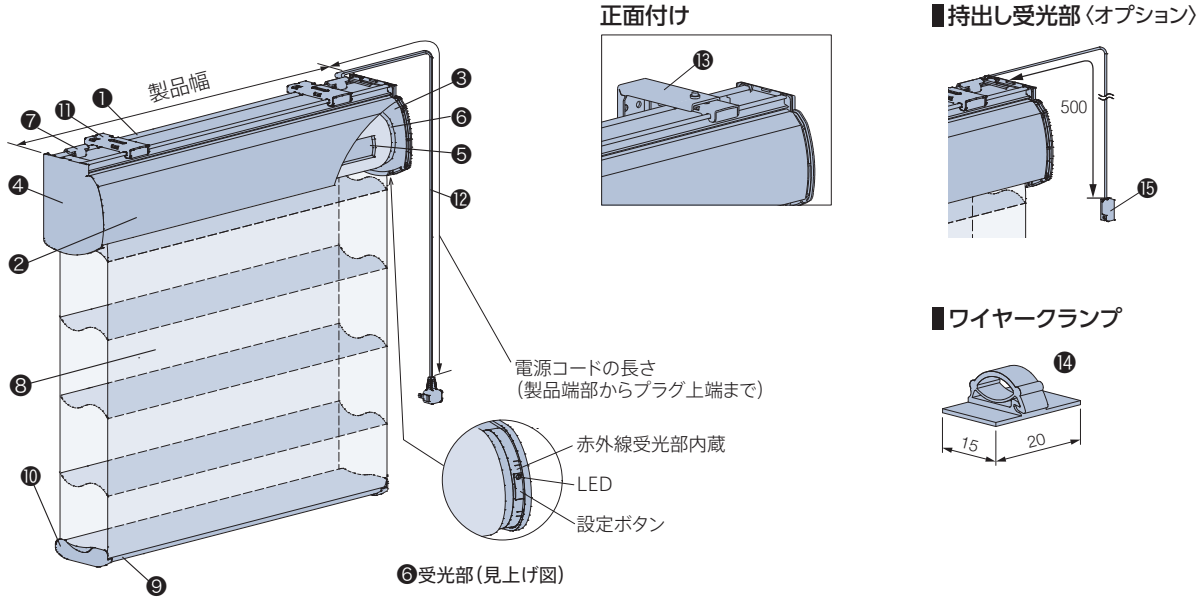

天井付け

(製品サイズ)※

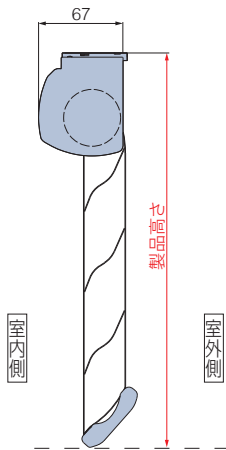

(採光時)

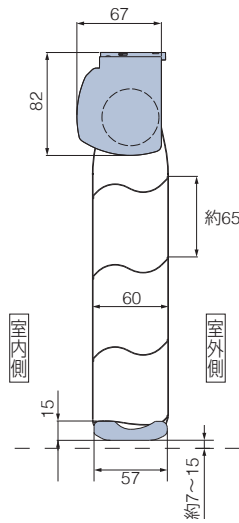

(全閉時)

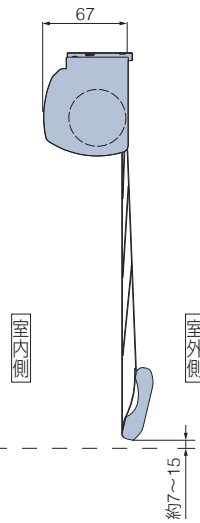

※製品最下時の状態が、ご注文の際の「製品高さ」となります。
製品最下時から「全閉」または「採光」の状態にするとボトムレールの高さが約7~15mm上がります。

生地の構造上、製品サイズや生地の種類により、採光時にボトムレールが室内側にせり出す場合があります。

正面付け

(製品サイズ)※

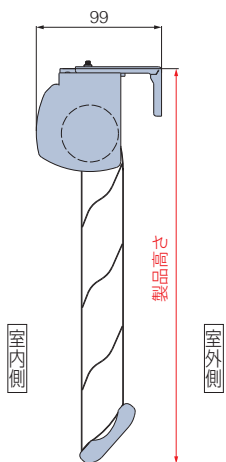

(採光時)

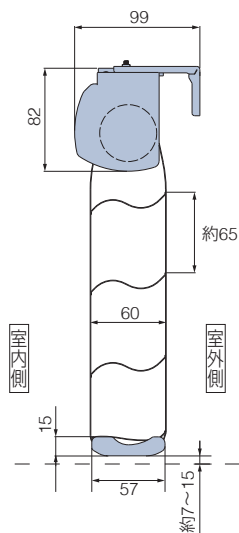

(全閉時)

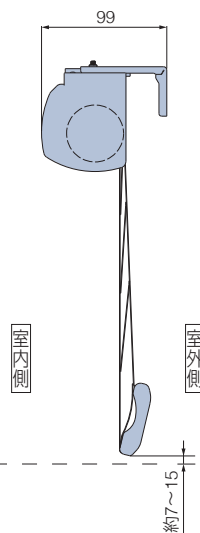

ルミエ

電動
ホームタコス
ルミエ

サイズの
測り方

発注方法

取付け方法

メンテナンス

生地性能と
マークの見方

生地性能
データ

構造と部品

部品名	材質	備考
① フレーム	アルミ押し出し形材	オフホワイト、ブラック
② シンプルカバー	樹脂押し出し品	フレーム色と同系色
③ サイドブラケット	鋼板プレス成形品・樹脂成形品	フレーム色と同系色
④ サイドカバー またはサイドブラケットカバー	樹脂成形品	フレーム色と同系色 シンプルカバーなしの場合はサイドブラケットカバーになります。
⑤ 巻取りパイプ	アルミ押し出し形材	フレーム色と同系色 生地を巻き取る部品。
⑥ 受光部		赤外線を受光部を内蔵。
⑦ ボトムストッパー	樹脂成形品	クリアー ボトムレールがフレームと生地の間に入り込んでしまうのを防ぐ部品。
⑧ 生地	ポリエステル繊維	
⑨ ボトムレール	アルミ押し出し形材	フレーム色と同系色 サッシやフレームとの衝突音を緩和するクッションを装着。
⑩ ボトムレールキャップ	樹脂成形品	フレーム色と同系色
⑪ 取付けブラケット	ステンレス鋼板プレス成形品・樹脂成形品	施工性に優れたワンタッチ式。
⑫ 電源コード	—	ホワイト、ブラック 電源コードの長さは、0.5、1.0、2.0、3.0、5.0mから選べます。 ご指定のない場合は3.0mとなります。
⑬ 正面付け補助金具	ステンレス鋼板プレス成形品	L字型の持出し金具。取付けブラケットと組み合わせて使用します。
⑭ ワイヤークランプ	樹脂成形品	乳白色 コード類を固定する部品。製品1台につき3個付属しています。
⑮ 持出し受光部 (オプション)	樹脂成形品・他	ホワイト、ブラック 製品本体の受光部が隠れてしまう場合に使用します。コードの長さは0.5m。

電源分岐ジョイント

1つの電源(コンセント)から電源を分岐して、隣接する複数台の製品へ電源を供給できます。最大20台まで接続可能です。製品間の距離 (A) は2000mmまで対応可能です。

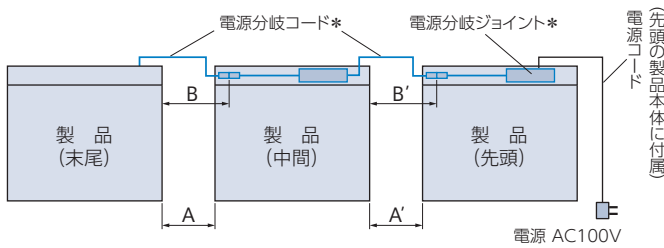

*電源分岐ジョイントを選択すると製品本体に付属。

①接続するすべての製品の位置関係 (先頭・中間・末尾) をご指定ください。

- ・製品2台を接続する場合
「先頭1台・末尾1台」が必要です。
- ・製品3台以上を接続する場合
「先頭1台・中間1~18台・末尾1台」が必要です。

②電源コードと電源分岐コードの出る位置をご指定ください。室内側から見て右側・左側を選べますが、接続する製品はすべて左右を統一してください。

③中間・末尾の製品は、左表のように製品間の距離 (A) を目安に電源分岐コードの長さ (B) を0.3m、0.8m、1.3m、2.3mからご指定ください。また、壁などの色を考慮して、電源分岐コードの色 (ホワイト・ブラック) をご指定ください。

- ※コードを取り回す場合は、製品間の距離に必要な長さを加算して、電源分岐コードの長さをご指定ください。

電源分岐コードの色

ホワイト・ブラックの2色から選べます。
ご指定がない場合は、ホワイトになります。
※電源分岐ジョイントの色はオフホワイトのみ。

価格: + 2,500円/台

※製品本体と同時にご注文ください。
※製品幅495mm以下は対応しません。
※先頭・中間・末尾は同価格です。

電源分岐コードの長さの目安

製品間の距離 (A)	電源分岐コードの長さ (B)
100mm以下	0.3m
500mm以下	0.8m
1000mm以下	1.3m
2000mm以下	2.3m

電源コードの出る位置・受光部の位置

電源コードの出る位置を、室内側から見て右側または左側からご指定ください。受光部の位置は電源コードの出る位置と同じになります。

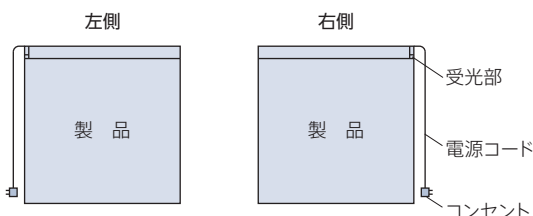

取付けブラケット

ルミエと同様です。
詳しくは53ページをご覧ください。

■ ホームタコス ルミエ

■ 納まり寸法について

ルミエと同様です。詳しくは56～57ページをご覧ください。

■ 電動部仕様

定格電圧	AC100V±10% 50/60Hz
消費電力	10W
使用温度	0℃～50℃ (結露なきこと)
待機電力*	0.5W以下

*待機電力は実測値であり、保証値ではありません。

■ 製品幅と生地幅寸法

[単位:mm]

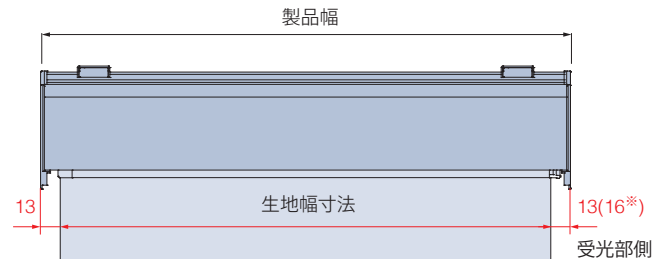

※ () 内は製品高さが3000mm以上の場合。

■ 製品重量

※ 下記は計算式のため、実際の重量と誤差が生じる場合があります。目安としてご使用ください。

製品幅 2600mm以下	$(製品幅 \times 1.6) + 1.0 + (製品幅 \times 製品高さ \times 生地m^2重量) (kg)$
製品幅 2605mm以上	$(製品幅 \times 2.0) + 1.0 + (製品幅 \times 製品高さ \times 生地m^2重量) (kg)$

※ 計算式の製品幅、製品高さの数値はメートル (m) 単位で計算してください。

※ 生地m²重量については、60ページの「対応生地一覧」をご覧ください。

■ 部品色

■ 電動 (リモコン操作・スイッチ操作)

部品色 (フレーム、シンプルカバー、サイドブラケット、巻取りパイプ、ボトムレールの色) は2色から選べます。

ご指定がない場合は、オフホワイト[No.13]になります。



オフホワイト [No.13]



ブラック [No.5]

シンプルカバーなし (巻取りパイプ露出) の場合

*シンプルカバーなしを選択した場合は ホームタコス ルミエ製品本体価格-1,500円



オフホワイト [No.13]



ブラック [No.5]

価格表に掲載している製品本体価格とは別に物流諸費を申し受けます。

■ 電源コード

電源コード、電源分岐コードの色はそれぞれ2色から選べます。

ご指定がない場合は、ホワイトになります。

*写真は電源コード。



ホワイト



ブラック

■ 持出し受光部

持出し受光部の色は2色から選べます。

*持出し受光部延長コードの色も2色 (ホワイト・ブラック) から選べます。

ご指定がない場合は、ホワイトになります。



ホワイト



ブラック

■ 操作方法

64～67ページをご覧ください。

価格

価格表に掲載している製品本体価格とは別に物流諸経費を申し受けます。 ※表示価格は消費税を含まないメーカー希望小売価格(本体価格)です。

操作方法①②の電動部価格は同価格です。お選びいただいた生地により価格が異なります。

※操作方法①②については、64～67ページの「操作方法の種類」をご覧ください。

③スイッチ操作について詳しくは「ホームタコス カタログ」をご覧ください。



*赤で囲んだ部分は必ず必要となります。

- ※1 ルミエ製品本体価格は、「生地紹介ページ」の価格表をご覧ください。
シンプルカバーなしを選択した場合の価格:ルミエ製品本体価格-1,500円/台
- ※2 リモコン価格は製品本体価格には含まれませんので、必要な操作のリモコン価格を加算してください。
- ※3 持出し受光部・その他部品が必要な場合は、下表から選んで価格を加算してください。

リモコン

※製品本体には含まれません。

RFリモコン 8グループ(ブラインド用)	27,000円/個	リモコンホルダー(ホワイト)が付属しています。
RFリモコン 4グループ(ブラインド用)	15,000円/個	
赤外線リモコン(ホワイト・ブラック)	5,000円/個	リモコンホルダーは付属していません。
リモコンホルダー(ホワイト・ブラック)	500円/個	リモコンを壁に設置する場合に使用。

電源分岐ジョイント

+ 2,500円/台

※製品本体と同時にご注文ください。
※製品幅495mm以下は対応しません。
※先頭・中間・末尾は同価格です。
詳しくは69ページをご覧ください。

持出し受光部

持出し受光部(コード長0.5m)	3,000円/個	[②赤外線リモコン操作]で、製品本体の受光部がカーテンボックスなどで隠れてしまう場合に使用(ホワイト・ブラック)。
持出し受光部延長コード(1m)	1,800円/本	持出し受光部(0.5mコード付き)と製品本体の間を延長する場合に使用(ホワイト・ブラック)。 ※最大9m延長できます。
持出し受光部延長コード(3m)	2,670円/本	

その他部品

ワイヤークランプ	90円/個	コード類を固定する補助部品(乳白色)。製品1台につき3個付属しています。
----------	-------	--------------------------------------

ルミエ

電動

ホームタコス
ルミエ

サイズの
測り方

発注方法

取付け方法

メンテナンス

生地性能と
マークの見方

生地性能
データ

オプション

※表示価格は消費税を含まないメーカー希望小売価格(本体価格)です。

ブラケットスペーサー 12L 価格:290円/個

※正面付けの場合は、「正面付け補助金具」が付いているため対応しません。



付属品:ビス4×50 4本

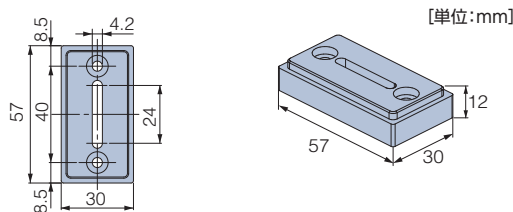

サイズの測り方



製品幅は5mm単位で製作できるので、窓枠内への取付けの際にサッシ枠がスリムでも、製品のすき間が少なく光漏れを軽減できます。サイズの測り方は以下の手順をご確認ください。

*製品幅は5mm単位、製品高さは10mm単位での製作になります。

[サイズの測り方]

■ 窓枠内に取付ける場合（天井付け）

※幅①：製品本体の取付け面

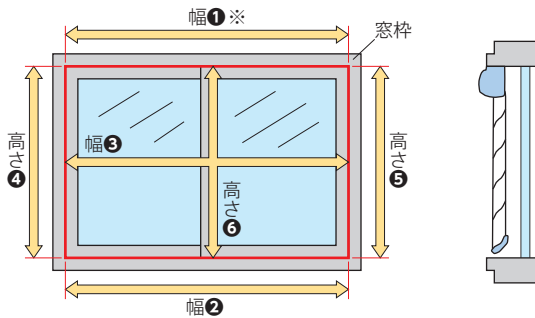

- ・幅は窓枠の上部（幅①）、下部（幅②）、中央部（幅③）の3カ所の内側を測定し、最も小さい寸法から10mm以上※¹引いてください。
- ・高さは窓枠の左部（高さ④）、右部（高さ⑤）、中央部（高さ⑥）の3カ所の内側を測定し、最も小さい寸法から10mm以上引いてください。

■ 窓枠を覆う場合（正面付け）

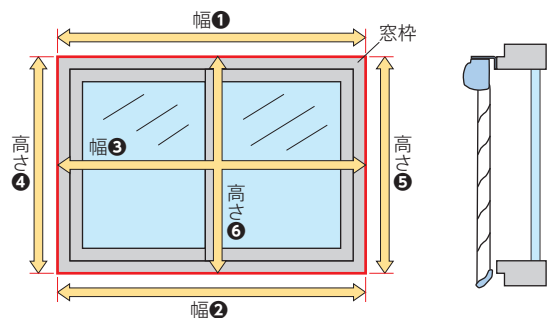

- ・幅・高さとも窓枠（幅①～③、高さ④～⑥）の外側を測定し、最も大きい寸法以上を製品サイズとしてご指定ください。※²

※¹ 窓枠内に取付ける（天井付け）場合、製品の製作寸法幅が5mm単位であっても、窓枠からの引き寸法は5mmではありません。

生地やコード類が窓枠に干渉しないよう、幅は窓枠の内側寸法から10mm以上引いてください。

※² 製品が床までくる場合は、床に当たらないよう、高さは床面までの寸法から必ず10mm以上引いてください。

10mm以上引かないと、ボトムレールが床に干渉するおそれがあります。

ご注意

製品最下時が、ご注文の際の「製品高さ」となります。「全閉」または「採光」の状態にするとご注文の製品高さ（製品最下時）から、ボトムレールが約7～15mm上がります。採寸の際はご注意ください。
*詳しくは各製品の仕様をご確認ください。

製品最下時



採光時
全閉時



最下降位置

約7～15mm

●カーテンボックスに取付ける場合

製品の高さはカーテンボックスの内側上部から測ってください。

カーテンボックスの寸法について、詳しくは56ページをご覧ください。

ご注意

生地幅寸法は製品幅寸法よりも小さくなり、右図のイラストのようにすき間ができますので採寸時にはご注意ください。

*詳しい寸法は各製品の仕様をご確認ください。

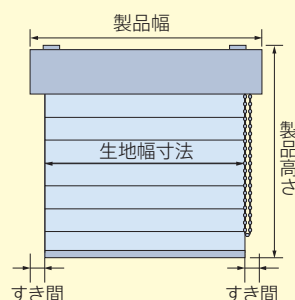



注意 サイズを測る前の注意点について

1. 窓枠内に取付けるとき(天井付け)は、窓枠のゆがみに注意してください。

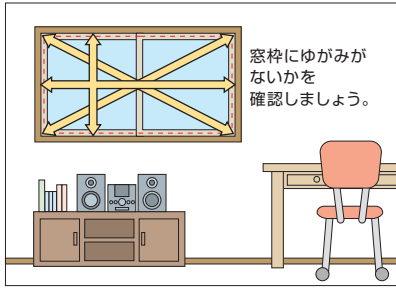

2. 窓枠を覆うとき(正面付け)は、製品のまわりにある障害物等に注意してください。

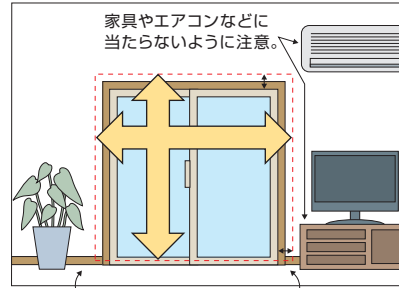

製品が床までくるときは、床に当たらないように10mm以上製品高さを小さく。窓枠より50~100mm程度大きく。

ゆがみのある窓枠へ製品を取付ける場合、ゆがみに合わせた製作寸法になっていないと、製品が窓枠に干渉し製品の昇降動作に不具合が生じる恐れがあります。製品の発注寸法を決める前に、窓枠のゆがみの有無を確認することをおすすめします。

主な窓枠のゆがみについて

窓枠のゆがみを考慮しない製作寸法にしたとき			
窓枠のゆがみに合わせた製作寸法にしたとき			

特に窓サイズが大きいときは、窓枠のゆがみに対してより注意が必要になります。

窓枠のゆがみを確認する方法

窓枠のゆがみの有無は、以下の手順で確認することができます。

① 取付ける窓枠の内側寸法(右図の幅①~対角⑧)を測ります。

- ・幅③の測り方 : 高さ④または高さ⑤の真ん中(1/2)の位置に印をつけて、その位置から寸法を測ってください。
- ・高さ⑥の測り方 : 幅①または幅②の真ん中(1/2)の位置で寸法を測ってください。

② ①で測った寸法から窓枠のゆがみの有無を確認します。

「幅①~③」「高さ④~⑥」「対角⑦~⑧」それぞれで寸法の誤差がないことを確認してください。

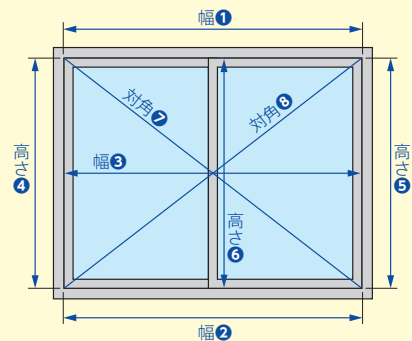

特に「対角⑦~⑧」で寸法の誤差がある場合は、ゆがみに合わせた製作寸法にしないと、製品の動作に不具合を生じる恐れがあります。最寄りの販売店等にご相談ください。

ルミエ

電動
ホームタコス
ルミエ

サイズの測り方

発注方法

取付け方法

メンテナンス

生地性能とマークの見方

生地性能データ

発注方法

調光ロールスクリーン ルミエ

1 製品名を「調光ロールスクリーン ルミエ」とご指定ください。

2 生地No.をご指定ください。

(生地No.) RS - 生地名 (色名)

3 部品色を6色からご指定ください。

ホワイト(木目調) [No.130] ナチュラルブラウン(木目調) [No.250] セピア(木目調) [No.276]
 オフホワイト [No.13] ダークブラウン [No.667] ブラック [No.5]

シンプルカバーなしの場合は、部品色を4色からご指定ください。

ご指定がない場合は、オフホワイト [No.13] になります。

※シンプルカバーなしで取付ける場合は、別途指定が必要です。
シンプルカバーなしの場合は、ルミエ価格-1,500円となります。

オフホワイト [No.13] ベージュ [No.123] ダークブラウン [No.667] ブラック [No.5]

4 操作位置をご指定ください。(室内側から見たときの操作位置)

操作位置:右 操作位置:左

5 製品寸法を幅は5mm単位、高さは10mm単位でご指定ください。

※生地によって製作可能寸法が異なります。詳しくは50ページをご覧ください。
製作可能な幅:高さの比率は1:6以下になります。

製品幅 mm × 製品高さ mm

操作チェーンの長さは製品高さによって決まっています。長さは10mm単位で指定することもできます。
ただし、55ページ掲載の長さより短く指定することはできません。詳しくは55ページをご覧ください。

6 製品の取付け方法およびシンプルカバーの有無をご指定ください。

※シンプルカバーなしで取付ける場合は、別途指定が必要です。
シンプルカバーなしの場合は、ルミエ価格-1,500円となります。

天井付け 天井付け (シンプルカバーなし)
 正面付け 正面付け (シンプルカバーなし)

7 製品台数をご指定ください。

..... 台

8 連窓などで「操作部L」にサイズを揃えたい場合はご指定ください。

操作部L指定

※詳しくは57ページをご覧ください。

9 〈オプション〉をご注文の場合はご指定ください。

※詳しくは59ページをご覧ください。

取付け方法

取付けの際は、製品に添付の取扱説明書をご覧ください。

対象製品

ルミエ

ホームタコス ルミエ

取付け方法

1. 取付けブラケットの取付け

製品本体のフレームの端から40(50)～60mm内側に、
取付けブラケットをビスで固定してください。

* ()内はホームタコス ルミエの場合。

- 取付けブラケットが3個以上の場合は、ブラケット間隔が均等になるように
両端の取付けブラケット位置を基準に、残りの取付けブラケット位置を決めてください。
- 取付けブラケットの位置は、サインペン等で下地に印を付けておくと取付けが簡単です。

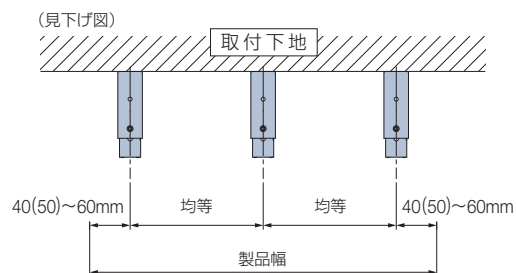

天井付け

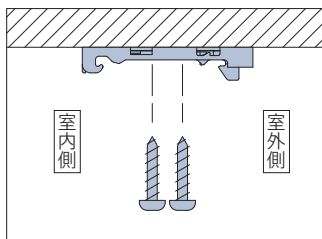
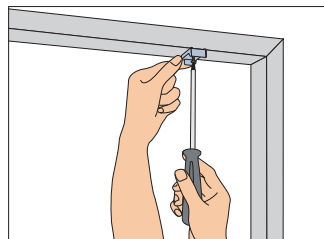

正面付け

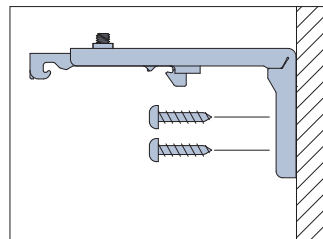
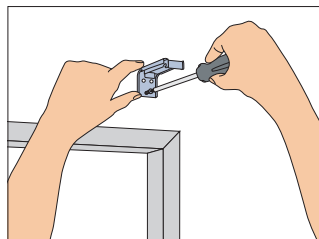

2. 製品の取付け

- ①取付けブラケットのスライドブロックを指で押し込んでください。
- ②生地を巻き上げた状態で製品を両手で持ち、取付けブラケットの手前のツメにフレームを引っ掛けてください。
フレームをブラケットのツメに引っ掛けた状態で、左右のバランスを見て位置を決めてください。
- ③フレームを矢印の方向にもっていき、「カチッ」と音がするまで押し上げてください。
すべての取付けブラケットに確実に固定されていることを確認してください。

天井付け

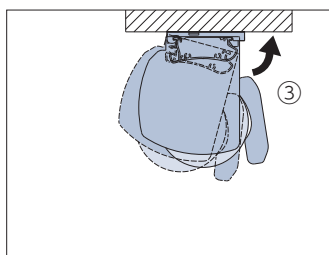
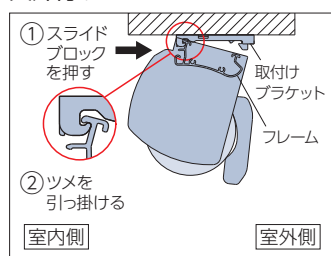

正面付け (正面付け補助金具を使用)

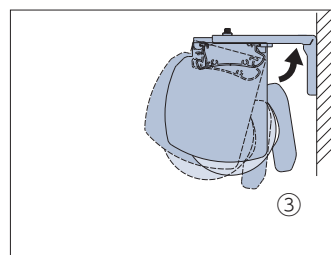
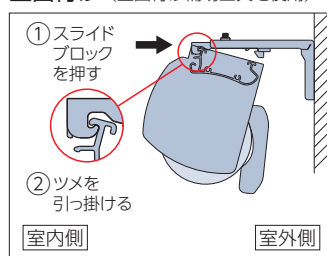

取外し方法

- ①取付けブラケットのスライドブロックを指で押し込みながら、
- ②フレームを矢印の方向に引き、
- ③取付けブラケットのツメからフレームを外してください。

天井付け

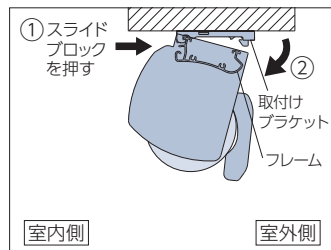

正面付け (正面付け補助金具を使用)

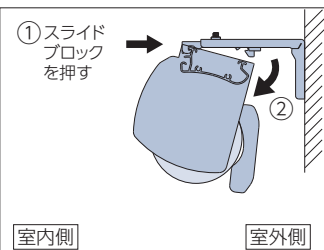

メンテナンス

ルミエ

電動
ホームタコス
ルミエ

サイズの
測り方

発注方法

取付け方法

メンテナンス

生地性能と
マークの見方

生地性能
データ

お手入れ

ふだんのお掃除は、取付けたままで簡単にできます。
小型ホウキやハンディモップなどで、生地や操作チェーンのホコリを落とします。
水拭きをするとシミになりますので、ご注意ください。

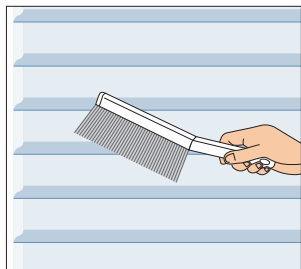

メンテナンスシール

製品には、その製品の生地No.や製品サイズなど製品情報を記載したメンテナンスシールを貼付しています。
修理や部品交換等のお問い合わせの際は、あらかじめご確認ください。

1. メンテナンスシールをご確認ください。

製品を室内側から見て、ボトムレールの右側裏面に貼付けてあります。

ルミエ

ホームタコス ルミエ

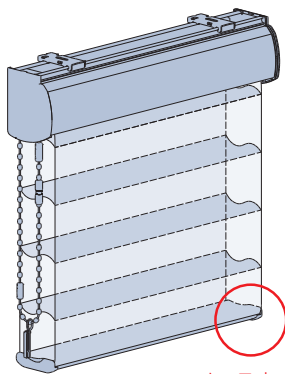

メンテナンスシール
貼付け位置
※ボトムレールの右側裏面

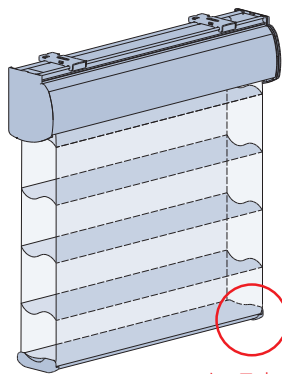

メンテナンスシール
貼付け位置
※ボトムレールの右側裏面

2. 記載内容をご確認ください。

メンテナンスシールに記載されている「お問い合わせ番号(18桁)」および、お問い合わせに必要な項目をご確認ください。

お問い合わせ番号(18桁)

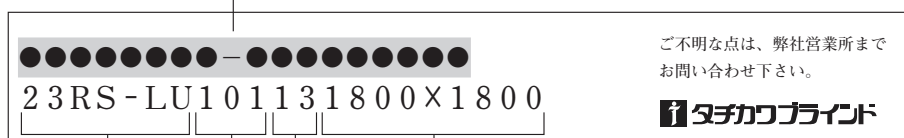

ご不明な点は、弊社営業所まで
お問い合わせ下さい。

タチカワフラインド

製品略称 生地No. 部品色No. 製品サイズ
(幅×高さ)
※mm単位

- ・お問い合わせ番号(ハイフン「-」を含む18桁)
- ・製品略称
- ・生地No.
- ・部品色No.
- ・製品サイズ(幅×高さ) ※mm単位

生地性能とマークの見方

生地性能や透過性などをマークで表示しています。
マークを目印として、使う場所や目的に合った生地選びにお役立てください。

タチカワブラインドでは、

「安全で快適」な生地性能を用意しています。



● 安全で快適な暮らしのために

ホルムアルデヒド対策品		インテリアファブリックス性能評価協議会の自主基準に基づく、F☆☆☆☆認定品です。
防炎		防炎認定品です。 消防法施行規則に基づく防炎性能試験に合格したことを示すマークです。 ※日本インテリア協会の判定基準に適合することを示すマークです。
遮光 生地 (ドレープ部)		遮光率99.40%以上の遮光性の高い生地です。 ※遮光等級は日本インテリア協会の基準に基づいています。 ※製品の特性上、完全に遮光することはできません。

生地透過性

※ルミエには、遮光2・3級、透過性ランクB・Cに該当する生地はありません。

遮光	透過性		
<p>遮光</p> <p>遮光率99.40%以上の遮光性の高い生地です。 遮光率によって1級～3級まであります。[JIS-L 1055A法] 1級はさらに5段階に分類しています。[NIF法(特許 第5437308号)] ※製品の特性上、完全に遮光することはできません。</p> <p></p> <p>1級 遮光率 99.99%以上 2級※ 遮光率 99.80%以上 99.99%未満 3級※ 遮光率 99.40%以上 99.80%未満</p>	<p>透過性ランク A</p> <p>夜間、外から室内を見て、窓から1m離れたところに人がいるのが分からない。</p>	<p>透過性ランク B※</p> <p>夜間、外から室内を見て、窓から1m離れた人の輪郭が分かる。</p>	<p>透過性ランク C※</p> <p>夜間、外から室内を見て、窓から1m離れた人の表情が分かる。</p>
透けにくい	透けやすい		

生地性能データ



遮光

生地 (ドレープ部)

日本インテリア協会の判定基準 (遮光率99.40%以上) に基づき、遮光等級・マークを表示しています。
遮光率99.99%以上の遮光1級は「人の表情が識別できないレベル」の暗さを担保していますが、人の視覚は非常に敏感で、かすかな光も捉えることができるため、NIF法 (特許 第5437308号) に基づき遮光1級をさらに5段階に分類し表記しております。

ご注意 高い遮光性を持つ生地でも、製品の構造上完全に光漏れを防ぐことはできません。

遮光等級

※ルミエには、遮光2・3級に該当する生地はありません。

遮光等級	遮光率	状態	遮光1級の5段階分類 (NIF法*)		
			表記	目視度合 (イメージ)	状態説明
1級	99.99%以上	人の顔の表情が識別できないレベル	遮光1級 (A++)		生地からほとんど光を感じません。
			遮光1級 (A+)		生地からわずかに光を感じます。
			遮光1級 (A)		生地から光を感じるが、生地の織り組織や色は分かりません。
			遮光1級 (B)		生地から光を感じ、生地の織り組織や色も分かります。
			遮光1級 (C)		生地全体は薄明るく見えるが、人の表情が識別できない暗さです。
2級※	99.80%以上 99.99%未満	人の顔あるいは表情がわかるレベル	*NIF法(特許 第5437308号) 暗室内の電照パネル上に遮光1級のカーテンなどの試験体をかざし、全体的な光の透過の見え方、光漏れの有無や多寡を目視で判定し、光を遮蔽する度合いにより区分します。		
3級※	99.40%以上 99.80%未満	人の表情はわかるが事務作業には暗いレベル			

●試験方法：カーテンの遮光性能試験方法 (JIS L 1055A法 100.000lx)
※上記遮光率は生地単体 (ドレープ部) の遮光率であり、製品として取付けた場合は施工方法により異なります。

安心してブラインド等をご使用いただくために

日本ブラインド工業会

日本ブラインド工業会では小さなお子さまがいるご家庭でも、安心してブラインドやスクリーン類をご使用いただくために、次の部品を整備しています。

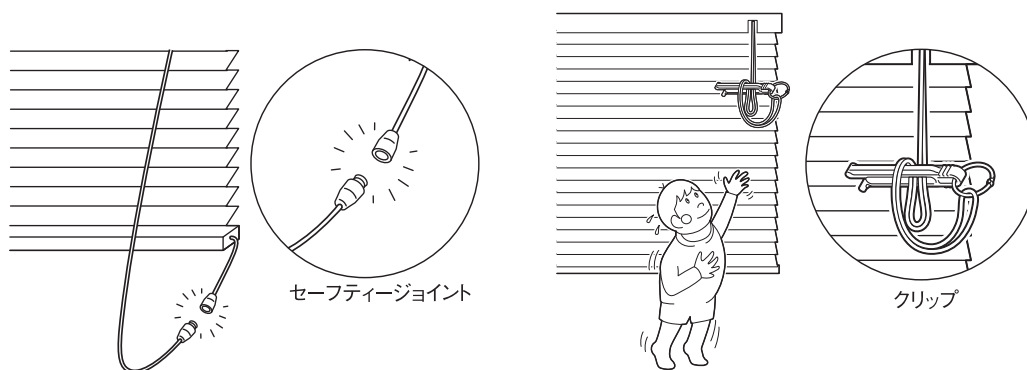

・解除ジョイント(セーフティジョイント)
子供の体重がかかると外れる部品です。

・コード留め具(クリップ)
コードやチェーンを束ねる部品です。子供の手の届かない位置で束ねることにより事故を防止する効果があります。操作部に装着した状態で出荷されます。



注意

子供は思わぬ行動を取ります。大人の常識は通用しません。
子供をコードやチェーンで遊ばせないように注意してください。



警告

コードやチェーンが体に巻きついたり、引っかかるようなことをしないでください。
事故の恐れがあります。



日本ブラインド工業会



警告

クリップでコードを束ねない場合は、コードやチェーンが体に巻きついたり引っかかりたり、思わぬ事故につながる恐れがあります。



警告

ボトムコードを外さない場合、子供が引っかけたり思わぬ事故につながる恐れがあります。



警告

小さなお子さまがいるご家庭では、ブラインドやスクリーンのコードやチェーン類の近くにソファやベッドを置かないでください。
ソファやベッドに上がれば手が届き、事故の恐れがあります。



日本ブラインド工業会

セーフティジョイントやクリップをご使用になっても、事故が完全に回避されるわけではありません。
コードやチェーンの危険性を十分に認識したうえでご使用をお願いします。

ルミエ

電動
ホームタコス
ルミエ

サイズの
測り方

発注方法

取付け方法

メンテナンス

生地性能と
マークの見方

生地性能
データ

製品を注文・使用する上での注意について

- 本製品には、経時変化等の変形・色変化が生じることがあります。
- 木目・色・風合等において、原材料に起因するバラつきが生じることがあります。
- 特殊環境(火気のある場所、結露、高温多湿の著しい場所、温泉施設等)ではご使用にならないようお願いします。
- 当サンプル帳に記載の試験データは実測値であり、品質保証値ではありません。

製品の安全対策について

タチカワブラインドは、安全・安心に製品をご使用いただけるよう、製品取扱いにおける安全性向上を推進しています。

(お願い) 安全対策部品をご使用になっても、事故が完全に回避されるわけではありません。
コードやチェーンの危険性を十分に認識した上でご使用をお願いします。
「コードクリップ」「マルチチェーンハンガー」は、お子さまの手が届かない高さに
操作チェーンを束ねることで、チャイルドセーフティーが有効になります。

チャイルドセーフティー製品・チャイルドセーフティー部品／セーフティー部品の基準について

タチカワブラインドでは3段階の安全基準を設け、小さなお子様のいらっしゃるご家庭や施設にお勧めの「チャイルドセーフティー製品」「チャイルドセーフティー部品」や、その他事故低減を目的とした「セーフティー部品」を施した製品をご用意しています。
「チャイルドセーフティー製品」及び「チャイルドセーフティー部品」が装備される製品には、下記のマークを表示しています。

チャイルドセーフティー製品

子供が触れることができるコードがない、もしくは円周30cm以上(社内基準)のループがない製品です。

このマークが目印

▼
チャイルド
セーフティー

チャイルドセーフティー部品

ループ状になったブラインドのコードやカーテンのタッセルに6kg(社内基準)の力が掛かるとループが分離する安全対策を施した部品、もしくは子供が届かない高さに束ねる、触れられないようにできる等で安全が確保できる部品です。

●コードクリップ

操作チェーンを危険のないよう束ねる部品です。
小さなお子様がいる場合など、手の届かない高さに束ねられるので、安全にご使用いただけます。



●マルチチェーンハンガー

操作チェーンの下部に組み込み、操作チェーンを危険のないよう束ねる部品です。小さなお子様がいる場合など、手の届かない高さに束ねられるので、安全にご使用いただけます。



セーフティー部品

チャイルドセーフティー基準(社内基準)は満たしませんが、ループ状になったブラインドのコードに力が掛かるとループが分離して安全側に働き、人体・製品の保護につながる部品です。

●セーフティーコネクター

操作チェーンに通常操作以上の力が掛かると、ジョイント部が分離する仕組みの部品です。

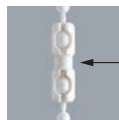

ジョイント部

セーフティーコネクター

品質の保証について

タチカワブラインド 調光ロールスクリーン ルミエは、厳密なる品質管理および検査を経てお届けしております。

商品の引渡し日より3年以内※に取扱説明書に記載通りの正常なご使用状態において、万一故障した場合は無料で修理いたします。(生地部は対象外)詳しくは商品に同梱しております取扱説明書をご覧ください。

尚、本保証は日本国内においてのみ有効です。

※「コード類」の無償保証期間は1年となります。

- 製品の仕様、価格は品質改良や諸物価の変動等により、予告なく変更することがありますので、あらかじめご了承ください。
- 表示価格は消費税を含まないメーカー希望小売価格(本体価格)です。取付け費、工事費等は含まれておりません。
- 写真の色調等は、印刷のため実物と多少異なる場合があります。

当サンプル帳には、環境に配慮したインキを使用しています。



ホームページのご案内

https://www.blind.co.jp



製品情報が確認できる「デジタルカタログ」だけでなく、「マイルームシミュレーション」や「フォトギャラリー」など、お客様の製品選びや弊社製品のご提案時に活用いただける、さまざまなコンテンツをご用意しています。

*画像はイメージです。



デジタルカタログ

実際のカタログと同じ内容をご覧いただけます。
PDFカタログや掲載画像のダウンロードも可能です。

マイルームシミュレーション

自分で撮影した空間画像を使って、
タチカワブラインド製品を
取付けたイメージを確認できます。



納まり寸法計算ツール

ヨコ型・タテ型ブラインドの
たたみ込み・たたみしろ寸法を
簡単に算出できます。

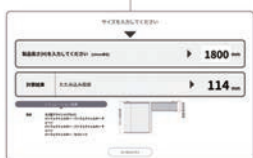

お役立ちコラム COLUMN

製品のポイントからリアルな施工例まで。
インテリアをもっと楽しむための
コラムを掲載しています。



動画

製品の特長や動き、操作方法などの
動画をご覧いただけます。

フォトギャラリー

タチカワブラインドの
施工例写真を
ご覧いただけます。
絞り込み検索も可能です。



省エネシミュレーション

製品・色柄を選んで、
省エネ効果のシミュレーションが
できます。



ショールームのご案内

アドバイザーと相談しながら
実際に製品を見て触って確かめられる
全国のショールーム。
ホームページから展示製品の確認や
事前予約ができます。



この印刷物には、環境にやさしい
インキを使用しています。



2024.10
70967241 10SB2401

Lumié



TACHIKAWA CORPORATION www.blind.co.jp

立川ブラインド工業株式会社
東京都港区三田3丁目1番12号
〒108-8334

03-5484-6100 phone
03-5484-6200 fax

掲載の価格には消費税は含まれません