



LINE DRAPE

タテ型ブラインド ラインドレープ





LINE DRAPE

タテ型ブラインド ラインドレープ

CONTENTS

目次

004 SIMPLE & SMART シンプルでスマートなタテ型ブラインド

- 006 スラットラインナップのご紹介
- 012 機能性のあるスラットでさらに快適に

- 016 シーン別製品紹介
こんなところにラインドレープ
- 036 操作方法
- 038 取付け方法
- 040 製品一覧
- 044 スラット詳細一覧

生地紹介

| | | | | |
|-----|--------------|----------|-----|------|
| 046 | PHYTO & CALM | フィット&カーム | 078 | 無地 罫 |
| 058 | FUN & SLOW | ファン&スロウ | 114 | 遮光 |
| 066 | FEEL CLEAR | フィールクリア | 140 | レース |
| | | | 156 | 木製 |

162 生地透過性

- 166 性能データ
- 176 共通柄一覧
- 178 継続柄・廃止柄一覧
- 180 製品の安全対策について

別冊 仕様書

- | | | |
|---------------|--------|----------|
| ・製品一覧 | ・製品仕様 | ・サイズの測り方 |
| ・オプション一覧 | ・オプション | ・発注方法 |
| ・スラット 詳細一覧 | | ・取付け方法 |
| ・スラットラインナップ一覧 | | ・メンテナンス |





今日を素敵に、毎日を快適に。
窓からひろがる、私らしさを。

今日を楽しむために、
明日を心地よくするために、
いつも自分らしく暮らせる空間で、
毎日をもっと豊かに。

ライフスタイルを表現したり、
お気に入りの家具にあわせたり。
窓辺から新しい空間づくりがはじまる。

ひとときを素敵に、
長く快適に過ごすためのデザイン性、
機能が備わったアイテムで
あなたの想いをカタチにします。

ラインドレープで始まる
新しい暮らし
Movie



LINE DRAPE

タテ型ブラインド ラインドレープ

シンプルでスマートな タテ型ブラインド

縦のラインでつくる新しいシーン。
自分らしく、心地よく過ごせる空間づくりは
快適な暮らしへとつながります。

スラットの向きを変えるだけで
採光・眺望をコントロールできる
スマートなタテ型ブラインド。

室内に広がりをもたらすシンプルなフォルムと、
外観に映えるタテに流れた美しいライン。

個性を表現する、多彩なスラットのバリエーション。
窓の形や使い方に合わせて快適に操作できる
製品を豊富にラインナップしています。



LINE DRAPE

01

スラットの向きを変えるだけで 採光・眺望をきめ細やかにコントロール

ラインドレープは、空間が広々と感じられる縦のラインと、採光・眺望を細かくコントロールできることが魅力。

ドレープとレースが一台になることでプライバシーを守りながら眺望を楽しめる「ペア」もラインナップ。

大開口の窓でも取付けできる“レールジョイント仕様”や“2連取付仕様”で、暮らしのさまざまなシーンに対応します。

02

HOME TACOS

スマートインテリアシェード ホームタコスで さらに便利な新しい暮らしが始まります

大きな窓・複数ある窓もスマートフォンやリモコンで簡単に操作できる電動の“ホームタコス”。近くにコンセントがなくても取付けできる便利な“バッテリー仕様”もご用意しています。

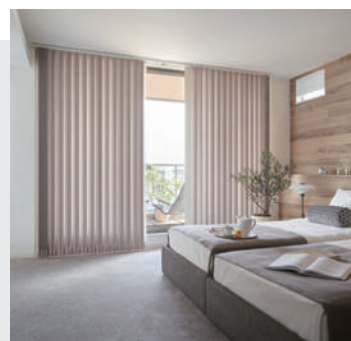
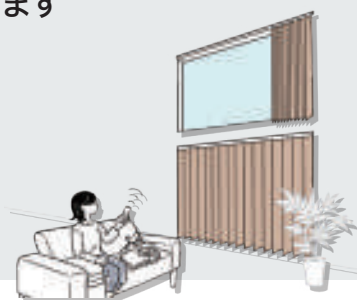

OPTION

03

空間の仕上がりを決める きめ細やかなデザインパーツ

空間と調和するカラーや、窓辺のアクセントにもなるデザインパーツ。その他にも、使用用途に合わせた多種多様なオプションをご用意しています。

スラットラインナップのご紹介

現代の感覚に響くライフスタイルを表現。

自分らしい暮らし方や心の整え方を表現したカテゴリーで、
デザインと空間が調和しながら窓辺をつくります。



simple modern

PHYTO

フィット

&

soft modern

CALM

カーム

自然の要素を活かした有機的なデザインで
癒しの空間をつくるフィット。

優しいカラーで心が落ち着くカーム。

▶ P.46

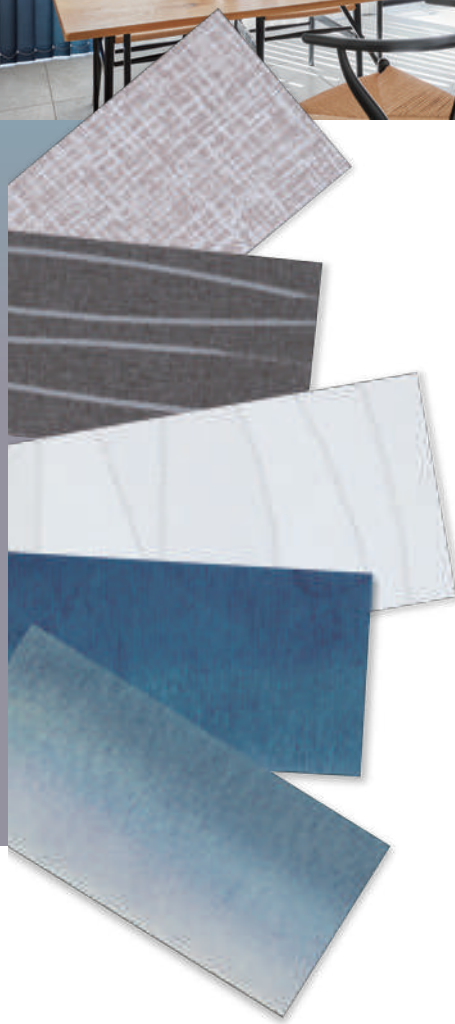

garden natural

FUN

ファン

&

warm natural

SLOW

スロウ

家族で過ごす楽しくて
明るいリビングをつくるファン。
ゆったりとした時間の流れを
感じられるスロウ。

▶ P.58



クリーンな暮らし

FEEL CLEAR

フィールクリア

水拭きができてお手入れが簡単な
デザイン&テクスチャシリーズ。
毎日が清潔でもっと快適な暮らしに。

▶ P.66

水拭き

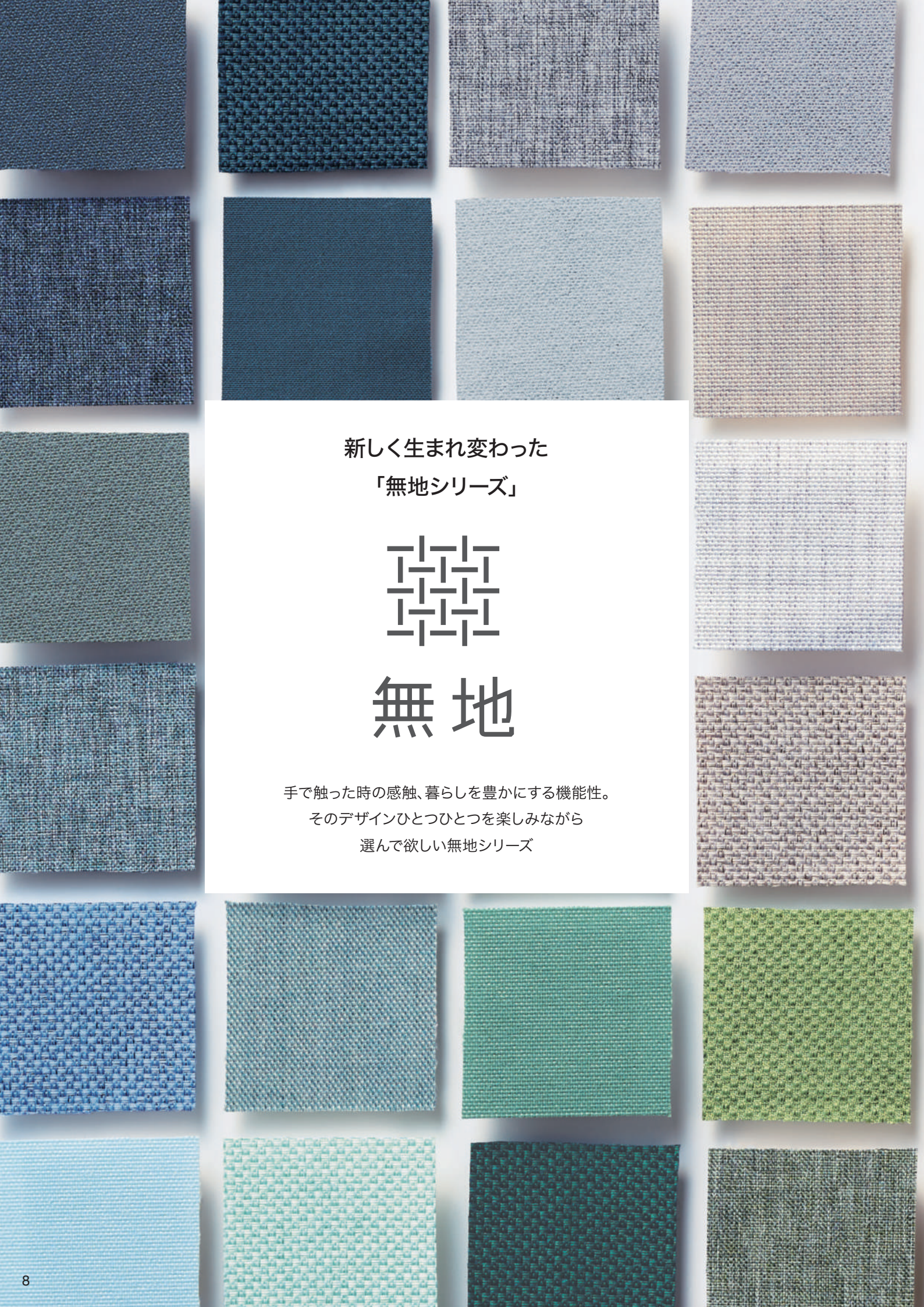

新しく生まれ変わった
「無地シリーズ」

無地

手で触った時の感触、暮らしを豊かにする機能性。
そのデザインひとつひとつを楽しみながら
選んで欲しい無地シリーズ

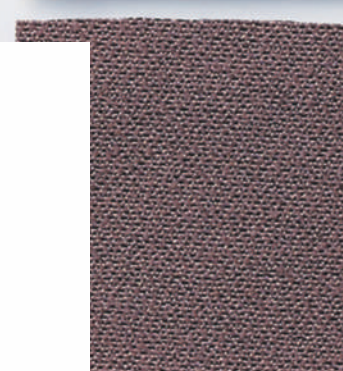
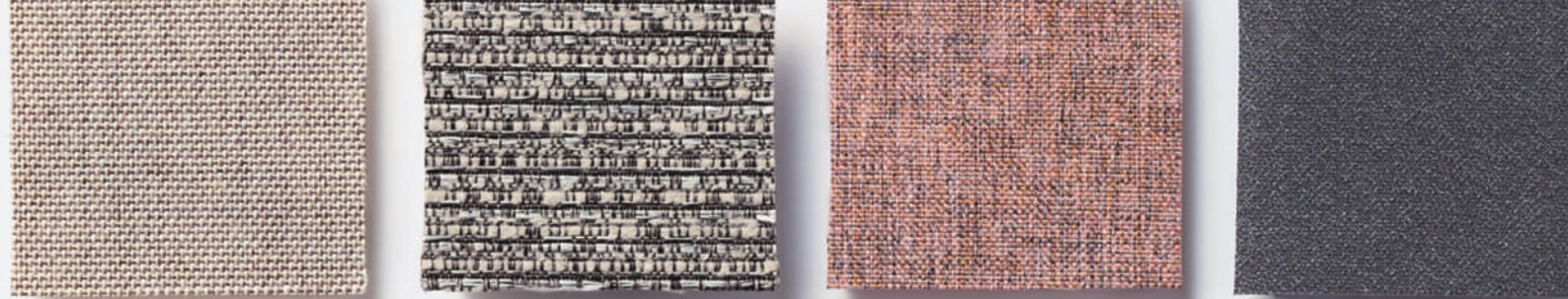

暮らしを快適にするデザイン性・機能性、
充実のバリエーション！ ▶P.78



Emotional



“ 質感にこだわったスラット ”

インテリアに馴染む質感やカラー
手で触った時の感触

“ 機能性のあるスラット ”

日々を安心安全で、豊かにする
充実した機能性アイテム



Functional

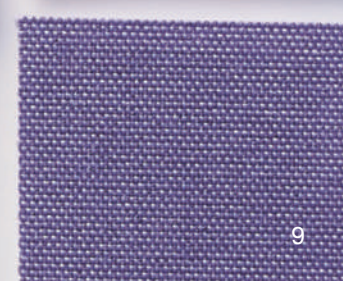

質感やカラーがさらに充実した 「遮光」「レース」「木製」

リビング、ダイニングや寝室など、
用途やシーンに応じた機能をもつスラットを選び、毎日をより快適に。

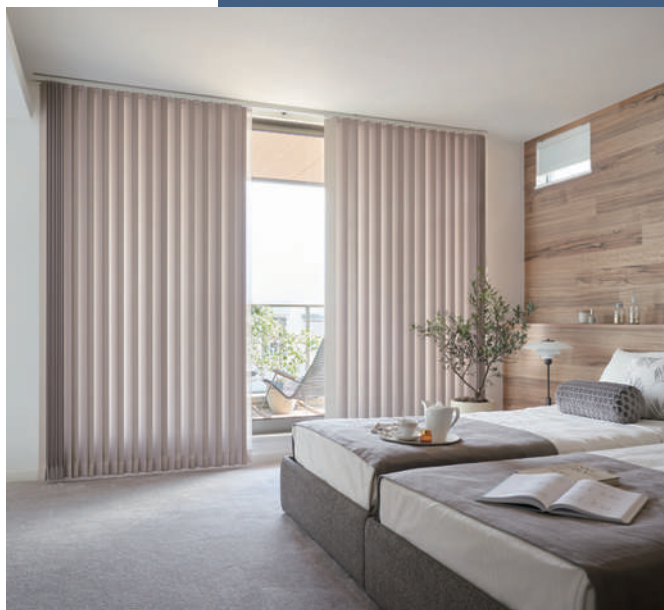

遮光



しっかりと光を遮りプライバシーも守る
遮光生地は、寝室だけでなく、日射しの強い
リビングにも最適です。
充実したカラーと表情豊かなテクスチャーで、
上質なくつろぎ空間を演出します。

▶ P.114

Texture & Color

すっきりとしたマットな質感・ニュ
アンスのあるグレイッシュカラーで
やさしい風合いの生地。
ピアット遮光 ▶ P.116



ざっくりとした織り、
暗くならない明るめな
カラーラインナップが魅力。
ビブレ遮光 ▶ P.124



糸巻きに巻いた糸のように
ふくらみのあるシボがタテに流れ、
質感にこだわった生地。
ニーマ遮光 ▶ P.130



レース



室内に柔らかく光を届けるレース。
遮熱性能に優れたスラットを選ぶと
日射しの強い窓でも快適に過ごせます。
1台にドレープとレースを配した
「ラインドレープ ペア」で
採光とプライバシーをコントロール。

▶ P.140

Recommendation



ラインドレープ ペア アンサンブル



カーテン感覚で使える

「ラインドレープ ペア アンサンブル」
がおすすめ!

ドレープの間にレースを配したタテ型ブラインド。
日当たりのよい窓には、遮熱レースを
組み合わせて省エネ性アップ!

木製

天然木の一枚板を贅沢に使用した
タテ型ブラインド。
リビングに最上級のこだわりと寛ぎを。
外観に映えるデザインは、
ホテルや商業施設にもおすすめです。

▶ P.156



機能性のあるスラットでさらに快適に

タチカワブラインドでは、シーンに合わせて選べる機能性、メンテナンス性に優れたスラットを豊富にご用意しています。

安心
安全



防災

防災認定品です。
消防法施行規則に基づく防災性能試験に合格しています。



遮光

遮光率99.40%以上の遮光性が高い生地です。
遮光等級は日本インテリア協会の基準に基づいています。



UVカット

一般のシースルー生地と比較して、紫外線遮蔽率の高い生地です。家具や床材の日焼けを防ぎます。



ミラーレース

生地の裏側に光沢糸が編み込まれ、
光を受けるとミラー効果によって、
日中は室外から室内が見えにくい生地です。



ホルムアルデヒド 対策品

インテリアファブリックス性能評価協会の自主基準に
基づく、F☆☆☆☆認定品です。

F☆☆☆☆

*性能について詳しくは 166 ページをご覧ください。

環境



遮熱

遮熱効果があるスラットです。
日射しの強いリビングなどの窓におすすめ。
※スラットの透過性により表示されるマークが異なります。



グリーン購入法 適合品

生地に使用される繊維のうち、再生ポリエステルを25%以上
使用した生地にグリーン購入法適合マークを表示。
公共機関での使用に適しています。



クリーン



ウォッシュャブル

洗濯機での丸洗いができます。
しわになりにくいスラットですが、
アイロンをかけることもできます。



水拭き

水拭きすることができます。
日々のお手入れが簡単なので、キッチンやサニタリー、
多くの人が使うホテルや店舗・公共施設などにおすすめ。



制電

乾燥時に帯電を防いで、生地のかすみの原因になる
ホコリの付着を抑制します。



抗菌SIAAマーク

スラットに抗菌加工を施し、
抗菌SIAAマークの認証を取得しています。
スラット上の細菌の増殖を抑制し、
スラットを衛生的に保つことができます。



遮熱効果に優れたスラットを選んで

賢く省エネ、さらに快適に

室内を暑くする熱エネルギーの約 73% が窓を通して侵入します。

遮熱性能に優れたスラットは熱エネルギーの侵入を軽減し、室内を快適に保ちます。さらに省エネ効果、環境対策も可能に。

省エネシミュレーション

遮熱スラットを使用したタテ型ブラインドを夏季4ヶ月間(6~9月)に住宅に取付けた場合の、省エネ効果のシミュレーションです。

遮光



ミント遮熱

LD-7492-7496

▶P.138



電気使用量削減率・LD-7492 (ホワイト)の場合



電気代 **8,107円** 節約
CO₂ 排出量 **123kg** 削減

ハンプトン

LD-7027

▶P.76



電気使用量削減率・LD-7027 (ピュアホワイト)



電気代 **7,563円** 節約
CO₂ 排出量 **115kg** 削減

プライバシー



シャイニー遮熱

LD-7251-7255

▶P.100



電気使用量削減率・LD-7251 (ホワイト)の場合



電気代 **7,423円** 節約
CO₂ 排出量 **113kg** 削減

ミスト遮熱

LD-7131-7142

▶P.84



電気使用量削減率・LD-7131 (ホワイト)の場合



電気代 **7,249円** 節約
CO₂ 排出量 **110kg** 削減

デイズ遮熱

LD-7256-7258

▶P.102



電気使用量削減率・LD-7256 (ホワイト)の場合



電気代 **7,141円** 節約
CO₂ 排出量 **109kg** 削減

マカロンラテ遮熱

LD-7241-7249

▶P.98



電気使用量削減率・LD-7241 (ホワイト)の場合



電気代 **7,031円** 節約
CO₂ 排出量 **107kg** 削減

機能性マーク説明

※スラットの透過性により表示されるマークが異なります。



遮熱効果のあるスラットです。
日本インテリア協会の判定基準に適合することを示すマークです。



遮熱効果のあるスラットです。
特殊な糸の効果や特殊な加工などにより日射熱を反射し、遮熱効果を高めたスラットに示す、当社独自のマークです。

※「ガラスのみ」との比較です。
※年間のシミュレーションとシミュレーション条件については、171ページをご覧ください。



省エネシミュレーション



<https://www.blind.co.jp/products/eco/>

- 製品・色柄を選んで、省エネ効果のシミュレーションができます。
- 異なる製品・色柄でのシミュレーション結果の比較も可能です。

ミディアム



マタン遮熱

LD-7601-7603

▶P.142



電気使用量削減率・LD-7601 (ホワイト)の場合



電気代 **6,915円** 節約
CO₂ 排出量 **105kg** 削減

シースルー



フィラレ遮熱

LD-7607-7611

▶P.146



電気使用量削減率・LD-7607 (ホワイト)の場合



電気代 **6,747円** 節約
CO₂ 排出量 **103kg** 削減

ジュルネ遮熱

LD-7604-7606

▶P.144



電気使用量削減率・LD-7604 (ホワイト)の場合



電気代 **6,650円** 節約
CO₂ 排出量 **101kg** 削減

他にもさまざまな機能をご用意しています。

遮熱機能にプラスしてもっと快適に!

▶ P.166



洗濯機での丸洗いができます。



遮光率 99.40% 以上の遮光性の高いスラットです。



紫外線の遮蔽率が高く、家具や床材の日焼けを防ぎます。



日中は屋外から室内が見えにくい特長があります。



水拭きすることができます。



スラットにホコリが付くのを軽減します。



スラットに抗菌加工を施し、抗菌 SIAA マークの認証を取得しています。



グリーン購入法の基準に適合した生地です。

こんなところにラインドレープ

さまざまな大きさの窓にはもちろん、カーブした窓や傾斜窓にも対応する製品をご用意！
窓だけでなく、空間の間仕切りにも使える便利な使い方があります。

採光 / 遮光

採光とプライバシーを一台でコントロール

大きな窓もスマートに操作できるタテ型ブラインド。
スラットを回転させるだけで簡単に調光できます。
ドレープとレースが1台になった「ペア」なら
プライバシーを守りながら眺望を楽しめます。

ラインドレープ

ラインドレープ ペア アンサンブル

ラインドレープ ペア ツーウェイ

ラインドレープ 木製

大開口の窓でも1台で製作できます。

最大幅 4m・高さ 4m・12㎡まで1台で製作できます。
移動せずその場で開閉操作ができるので大きな窓におすすめ！
「レールジョイント仕様」なら最大幅 6m まで対応できます。

ラインドレープ

ラインドレープ ペア アンサンブル

ホームタコス ラインドレープ (電動)

間仕切り

スペースを有効活用

スラットの角度を調節するだけで、
リモートワークや来客時など、スペースが必要な時だけ
簡単に仕切ることができます。

ラインドレープ





特殊な窓

傾斜台形の窓やカーブした窓でも OK

吹き抜けやロフトなどの傾斜台形の窓や
店舗やマンションなどのカーブした窓でも対応できます。

ラインドレープ 傾斜窓

ラインドレープ カーブ

住宅以外 にも

店舗やホテルなどに

大開口の窓や複数ある窓に便利な、
電動製品を豊富にラインナップ。

ホームタコス ラインドレープ (電動)

ホームタコス ラインドレープ ヘア アンサンブル (電動)

ホームタコス ラインドレープ 木製 (電動)



オリジナル

自分だけのタテ型ブラインドを

さまざまなカラーのスラットを自由に組み合わせて、インテリアをもっと楽しく自分らしく。

オリジナル カラーコーディネート

座ったままで、大きな窓・複数ある窓もスマートフォンやリモコンで簡単に操作できる
スマートインテリアシェード ホームタコス ラインドレープ。



ホームタコス ラインドレープ LD-7152 ライフ(アイボリー) スラット幅100mm 部品色：マットホワイト

POINT

スマートフォンやリモコンで簡単、ラクラク操作！日常のさまざまなシーンをより快適に。

■ 吹き抜けの窓に



手の届かない高窓でも、簡単に操作できます。座ったまま製品を動かせるので便利です。

■ 複数ある窓に

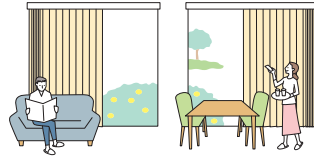

複数の製品を個別にも一斉にも操作が可能です。外出時にはまとめて製品を操作してさっとお出かけ。

■ 大きな窓に

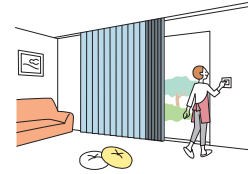

大きな窓も、電動なのでラクラク操作。大きなサイズの窓にも1台で取付けできます。

ご高齢の方やお子さまがいらっしゃるご家庭にもおすすめ！

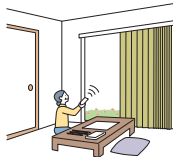

移動せずその場から操作ができるのでご高齢の方にもおすすめです。

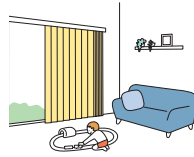

操作コードがないのでお子さまが過ごすお部屋でも安心。見た目もすっきり。

チャイルドセーフティ

POINT

HEMSやスマート家電リモコンと連携できます。

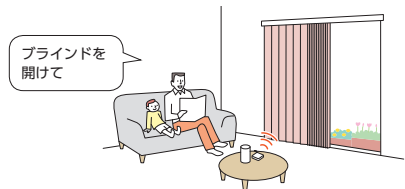

ブラインドを開けて

POINT

さまざまな場所に設置できる、2種類の電源仕様をご用意しています！

コンセント仕様

コンセントから電気を供給します。電源プラグをコンセントに差し込むだけで使用できます。

複数台の設置に便利な「電源分岐ジョイント」

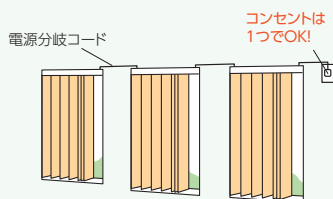

製品どうしを電源分岐コードで接続することで、コンセント(電源)を1つにまとめることができます。最大10台まで接続可能。

バッテリー仕様

製品本体にバッテリーを搭載し、充電ケーブルで充電します。コンセントから常に電気を供給する必要がないため、窓の近くにコンセントがない場合に便利です。

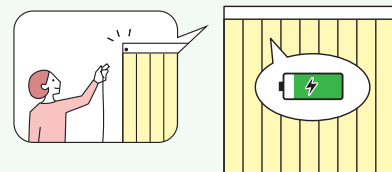

1回の満充電(約3時間)で約3ヶ月*使用できます。

*製品幅 1800mm× 製品高さ 1800mm、RFリモコン操作、1日1回の開閉動作を行った場合。

POINT

シーンや用途に合わせて選べる、4つの操作方法。

■ スマホ操作

スマートフォンのアプリで操作します。距離の制限がなく、外出先からの操作も可能です。スマートスピーカーとの連携や、複数の家電とまとめて操作できて便利です。



■ RFリモコン操作

電波を用いたリモコンで、製品にリモコンを向けなくても操作できます。離れた場所からの操作(20m以内)も可能です。

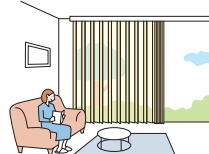

便利な「フリーポジション機能」を搭載。

ボタンをワンタッチするだけで、あらかじめ登録したお好みのポジション(製品の開き具合やスラットの角度)を自動的に再現します。

■ 赤外線リモコン操作

赤外線を用いたリモコンで、テレビのように製品に向けて操作します。

■ スイッチ操作

壁に取付けるスイッチで操作します。最大31台まで、一斉にも個別にも操作が可能。リモコンとの併用もできます。

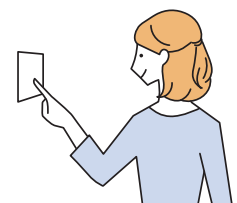

リビングの大きな窓も、スラットの向きを変えるだけで
採光・眺望をきめ細やかにコントロールできる **ラインドレープ**。



ラインドレープ LD-7156 ライフ(リネンホワイト) スラット幅100mm (オプション)部品色「ウォームシリーズ」:ファインホワイト(木目調)

POINT

リビングの大きな窓も、最大幅4m・高さ4m・12㎡まで1台で製作できます。
窓のさまざまな開閉形態に対応できる、操作方法のバリエーションを豊富にご用意しています。

※製品・スラットにより異なります。

■ 左右どちらか一方から開ける場合

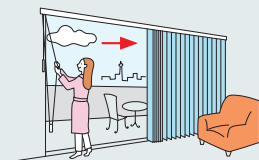

すべての操作(片開き)に対応

■ 両側から開ける場合

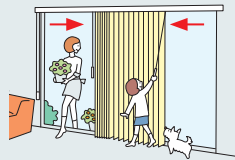

- バトン操作 [両バトン]
- バトン・コード操作 [片バトン・両バトン]

■ 中央から開ける場合

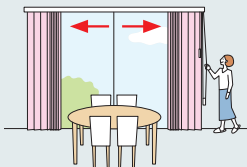

- コード操作 [両開き(両納まり)]
- ワンチェーン操作 [両開き(両納まり)]

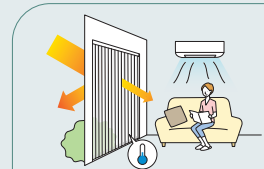

日射しの強い窓や大きな窓には日射反射を高め、室内温度の上昇を抑える「遮熱スラット」もおおすすめです。

*遮熱スラットのバリエーションは14ページをご覧ください。

| 操作方法 | バトン操作 | バトン・コード操作 | コード操作 | ワンチェーン操作 |
|------|-----------------|-----------------|-----------------|-----------------|
| 納まり | 片開き [片バトン・両バトン] | 片開き [片バトン・両バトン] | 片開き・両開き(両納まり) | 片開き・両開き(両納まり) |
| 製品幅 | 300～4000mm | 300～4000mm | 300(500)～4000mm | 300(500)～4000mm |
| 製品高さ | 400～3000mm | 400～3000mm | 400～4000mm | 400～4000mm |
| 最大面積 | 12㎡ | 12㎡ | 12㎡ | 12㎡ |

※ () は両開きの場合

POINT

ワイドサッシにおすすめのオプション「レールジョイント仕様」「2連取付仕様」。

レールジョイント仕様

レールを2本に分割した1台の製品を
施工時にジョイントする、搬入に便利な仕様です。
幅6000mmまで1台で製作でき、片開き・両開きに対応。



■ 搬入が簡単。

レールが2本に分割された状態で納品されます。
搬入スペースが制限される高層マンションやビルなどにおすすめです。

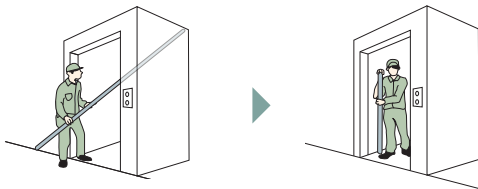
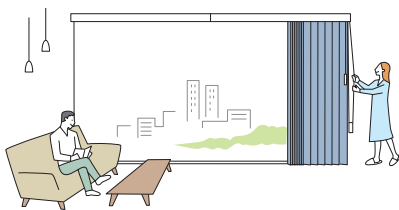
■ 片開き・両開きのどちらにも対応するため
シーンを選ばず使用できます。

■ ジョイント部が目立ちにくい仕様。



レール上部でジョイントするため、
正面から見たときにジョイント部が
目立ちにくい仕様です。

■ 1台の製品として一斉に調光操作が可能。

■ シーンに合わせて選べるバリエーション

ラインドレープのすべての操作で製作できます。(ワンチェーン操作除く)
「ペア」製品にも対応できて、さらに便利に！

2連取付仕様

2台の製品を連窓で取付ける際、製品突き合わせ部分の
スラットを伸ばすことで、製品間の光漏れを防ぐ仕様です。
総幅8000mmまで対応できます。



■ 製品突き合わせ部の光漏れを防ぐ仕様。

片開きの製品2台を連窓して取付ける場合に、両側の製品のスラットを
伸ばすことで製品突き合わせ部分のスラットが重なり、光漏れを防ぎます。

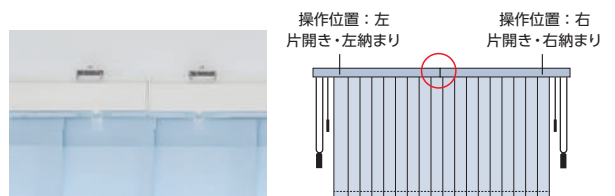

■ 2台の製品サイズは個別に指定できます。

片引き窓など左右でサイズが違う窓にもおすすめです。



片引き窓

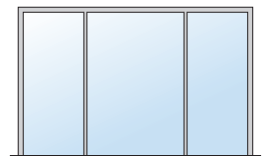

両袖片引き窓

■ 左右別々に操作が可能。

製品は左右別々のため
それぞれ操作ができます。
部分的な採光調整ができて
便利です。

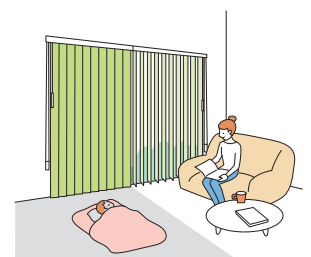

プライバシーを守りながら眺望を楽しめる
ラインドレープ ペア アンサンブル。



ラインドレープ ペア アンサンブル ドレープ：LD-7195 ビブレ(ビュア) レース：LD-7623 エール(パウダークリーン) 部品色：マットホワイト

POINT

1台にドレープとレースを交互に配した、「ラインドレープ ペア アンサンブル」。
プライバシーを守りながら、やわらかな光をお部屋に。昼間の快適性がさらに高まります。
大開口の窓にも取付けできる「レールジョイント仕様」にも対応しています。

ドレープの間にレースがあることで、採光性はそのままにプライバシー性がアップ。ミラーレースで、外からの視線を気にせず快適に過ごせます。
レースは3種類(フィラレ遮熱・リノレ・エール)から選べます。省エネ効果の高い遮熱スラットでさらに快適に！

※遮熱スラットのバリエーションは14ページをご覧ください。



メカニズム

1本のレールにドレープとレースを交互に配し、チルト操作で光と視線をコントロール。レースが常にドレープとのすき間をふさぐので、プライバシーを守りながら眺望も楽しめます。



カーテン感覚でドレープ・レースの使い分けができる ラインドレープ ペア ツーウェイ。



ラインドレープ ペア ツーウェイ ドレープ：LD-7197 ビブレ(ジュエル) レース：LD-7604 ジュルネ遮熱(ホワイト) 部品色：マットホワイト

POINT

1台にドレープとレースを左右に配した、「ラインドレープ ペア ツーウェイ」。
昼と夜で、レースとドレープを大胆に使い分ける、それはまさに、カーテン感覚。
大開口の窓にも取付けできる「レールジョイント仕様」にも対応しています。

切替えコードで左右のスラットのボリュームを調整。ボタンを回せば、スラットが回転し調光できます。
対応レースはすべてミラーレースなので、プライバシーをしっかりと確保。さらに省エネ性能の高い遮熱スラットも選べます。
※遮熱スラットのバリエーションは14ページをご覧ください。

夜



ドレープ時：夜はしっかり目隠しができます。



中間時：部分的な目隠しもできます。

昼



レース時：昼間はレースで開放的に。

メカニズム

切替えコードを引いてドレープ・レースを調整し、光と視線をコントロール。
カーテン感覚でドレープ・レースの使い分けが簡単に行えます。

ドレープ時



ドレープ レース

レース時



製品全開時：全体の開け閉めも行えます。

窓サイズやインテリアに合わせて、他の製品をコーディネート。

ラルクシールドとのコーディネート | 共通柄のロールスクリーンで統一感アップ。



[左]ラルクシールド RS-1187 ビブレ(モカ) 部品色:ダークブラウン (オプション)シンプルカバー:セピア(木目調)
[右]ラインドレープ LD-7187 ビブレ(モカ) スラット幅100mm (オプション)部品色「ウォームシリーズ」:セピア(木目調)



タテ型ブラインド
ラインドレープ

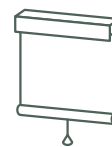

ロールスクリーン
ラルクシールド

ルミエとのコーディネート | 腰高窓にも調光できるドレープ×レースの製品を。



[左]ラインドレープ ベアアンサンプル ドレープ:LD-7425 ライフ遮光(アイスグレー) レース:LD-7627 エール(ソフトグレー)
(オプション)部品色「ウォームシリーズ」:ナチュラルブラウン(木目調)
[右]ルミエ RS-111 ウェール遮光(ライトグレー) 部品色:ナチュラルブラウン(木目調)



タテ型ブラインド
ラインドレープ

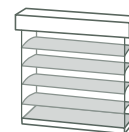

調光ロールスクリーン
ルミエ

パーフェクトシルキーとのコーディネート | 細やかな調光が可能なヨコ型ブラインドと。



タテ型ブラインド
ラインドレープ

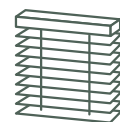

ヨコ型ブラインド
パーフェクトシルキー

[左]パーフェクトシルキー T-2897 ライトターコイズ(グロスレス遮熱)
[右]ラインドレープ LD-7165 ライフ(ライトサックス) スラット幅100mm 部品色:マットホワイト

デュオレとのコーディネート | コンパクトな納まりの調光ロールスクリーンと。



タテ型ブラインド
ラインドレープ



調光ロールスクリーン
デュオレ

[左]デュオレスリム RS-904 クエンテ(アイスグレー) 部品色 : マットホワイト
[右]ラインドレープ LD-7273 ジョルノ(ライトグレー) スラット幅80mm 部品色: マットホワイト

さまざまな形の窓や用途に

カーブした窓に



ラインドレープ カーブ LD-7492 ミント遮熱(ホワイト) スラット幅100mm 部品色:シルバー

傾斜台形の窓に



[上] ラインドレープ 傾斜窓
[下] ラインドレープ
LD-7164 ライフ(ネイブルイエロー) スラット幅80mm 部品色:マットホワイト

コーナー窓に



[左] 通常製品
[右] 〈オプション〉コーナー取付仕様
ラインドレープ LD-7157 ライフ(ソフトベージュ) スラット幅100mm
部品色:マットホワイト

リビングの一角を間仕切ってワークスペースに



左右にさっと開閉できる
タテ型ブラインドは
間仕切りとしてもおすすめ。
つながりを感じながら、
ゆるやかに室内を区切ります。

[手前] ラインドレープ LD-7018 リュース(ホワイト) スラット幅100mm 部品色: マットホワイト
[奥] ラルクシールド RS-1016 セーヌ(エクリュ) 部品色: マットホワイト 〈オプション〉クリアチェーン: クリアホワイト

寝室 Bedroom

ベッドに居ながらスマートフォンやリモコンで簡単に操作できる、電動の「ホームタコス」。



[左] ホームタコス ラルクシールド RS-1415 ピアット遮光(コットンピンク) 部品色: マットホワイト
[右] ホームタコス ラインドレープ LD-7415 ピアット遮光(コットンピンク) スラット幅100mm 部品色: マットホワイト



[左] ホームタコス ラインドレープ ペア アンサンブル ドレープ: LD-7428 ライフ遮光(ホワイトフラックス) レース: LD-7628 エール(グレージュ) 部品色: マットホワイト
[右] ホームタコス プレア HS-1101 メライト遮光(ホワイト) 部品色: オフホワイト

POINT

ドレープ×レースの製品で、心地よい目覚めを。

ドレープとレースを交互に配した「ラインドレープ ペア アンサンブル」。

レースがあることで、朝の日射しを柔らかく室内に採り入れ、快適な目覚めをサポートしてくれます。

メカニズム

1本のレールにドレープとレースを交互に配し、チルト操作で光と視線をコントロール。レースが常にドレープとのすき間をふさぐので、プライバシーを守りながら眺望も楽しめます。

ドレープ時



ドレープ レース



レース時

**対応レース**

すべて「ミラーレース」なので、日中、外からの視線を気にせず快適に過ごせます。日射しの強い窓には遮熱レース「フィラレ遮熱」がおすすめです。

■ フィラレ遮熱 (5色)



日射しが強い窓におすすめの「遮熱生地」

■ エール (15色)



同系色の組み合わせができる豊富なカラーバリエーション

■ リノレ (3色)



ナチュラルな風合いが魅力

POINT

テラス窓のタテ型ブラインドも、ハイサイドのロールスクリーンもスマートフォンやリモコンで一斉にも個別にも操作できて便利です。

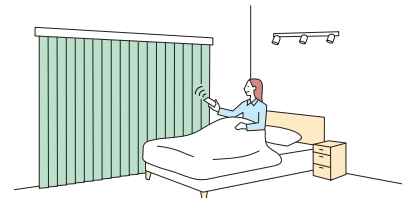
**便利な「バッテリー仕様」**

製品本体にバッテリーを搭載し、充電ケーブルで充電します。コンセントから常に電気を供給する必要がないため、窓の近くにコンセントがない場合に便利です。

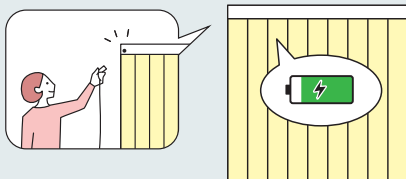
**「フリーポジション機能」を搭載。**

ボタンをワンタッチするだけで、あらかじめ登録したお好みのポジション(製品の開き具合やスラットの角度)を自動的に再現します。

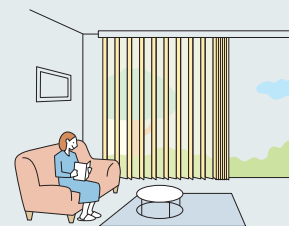

光をしっかり遮る遮光生地で、さらに快適な眠りを。



ラインドレープ LD-7417 ピアット遮光(モネブルー) スラット幅100mm 部品色:ブラック (オプション)ワイドスラット仕様



質感やデザインで選べる
12柄103アイテムをラインナップ。

POINT

遮蔽性をアップさせる「ワイドスラット仕様(オプション)」。

通常よりもスラットどうしの重なりを大きくし、全閉時の光漏れを少なくした、遮蔽性の高い仕様です。
さらに遮光生地を選ぶことで、寝室や日射しの強い窓での安心感・快適性をさらに高めることができます。

■ ワイドスラット仕様

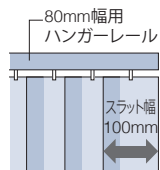
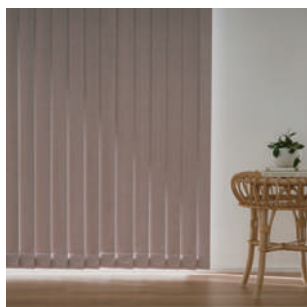

重なり寸法
約30mm

80mm幅用のハンガーレールに100mm幅のスラットを取付けることで、スラットの重なりが通常よりも約20mm大きくなります。
光漏れがより少なくなり、遮蔽性が高まります。

■ 通常

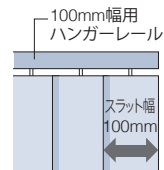

重なり寸法
約10mm



寝室の一角を区切って書斎スペースに。



[手前] ラインドレープ LD-7475 アジェント遮光(ベージュ) スラット幅100mm 〈オプション〉部品色「ウォームシリーズ」: ナチュラルブラウン(木目調)・2連取付仕様
[奥] ラルクシールド RS-1496 アジェント遮光(ベージュ) 部品色: マットホワイト



左右に開閉するタテ型ブラインドは、
必要に応じて部分的な目隠しもできて便利です。
「アジェント遮光」は表裏がない意匠の遮光1級生地なので
寝室の間仕切りにおすすめ。

子供部屋 Kids room

お気に入りのカラーやデザインで心踊る楽しいお部屋づくりを。



[左]ラルクシールド RS-1434 ライフ遮光(ライトサックス) 部品色:ページュ 〈オプション〉シンプルカバー・木目ウェイトバー:ナチュラルブラウン(木目調)
[右]ラインドレープ LD-7434 ライフ遮光(ライトサックス) スラット幅100mm 〈オプション〉部品色「ウォームシリーズ」:ナチュラルブラウン(木目調)



ラインドレープ オリジナル カラーコーディネート(フリープラン) LD-7151 ライフ(ホワイト)・LD-7153 ライフ(パニラ)・LD-7163 ライフ(ナチュラルアイボリー)
スラット幅100mm 部品色:マットホワイト

キッチン Kitchen

「水拭き」のスラットなら、さっと汚れを拭き取れて、いつでも清潔。



ラインドレープ LD-7022 ティンバル遮光(ナチュラルブラウン) スラット幅100mm 部品色:マットホワイト



ラインドレープ LD-7018 リュース(ホワイト) スラット幅100mm 部品色:マットホワイト

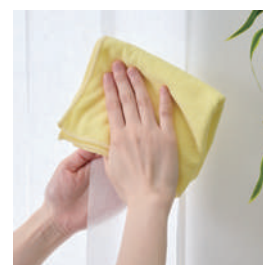

ゲストを迎える開放的な空間。

日射しの強い大きな窓には、日射熱を抑える「遮熱生地」がおすすめです。



ホームタコス ラインドレープ LD-7140 ミスト遮熱(フーン) スラット幅100mm 部品色：マットホワイト



ラインドレープ LD-7601 マタン遮熱(ホワイト) スラット幅100mm 部品色：マットホワイト

上質な空間に仕上げる、天然木を贅沢に使用したタテ型ブラインド。



ラインドレープ 木製 LD-7908 マデラ(インディゴ) 部品色:シルバー



間仕切りで
大空間を有効活用。

小スペースに区切ってプライバシーを確保

空間につながりをもたせた
程よい仕切りに

ホームタコス ラインドレープ
LD-7020 テルセ遮光(グレージュ)
スラット幅100mm
部品色:ダークブラウン



操作方法

※「ラインドレープ 木製」・「ラインドレープ 傾斜窓」・「ラインドレープ カーブ」の操作方法については、各製品仕様の操作方法をご覧ください。

ボタン操作

チャイルド
セーフティー

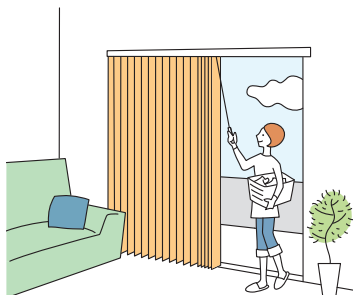

- ・スラットの角度調整はボタンを回して行います。
- ・製品の開閉はボタンを左右にスライドして行います。
- ・小さなお子さまがふれるループ状のコードやチェーンがないチャイルドセーフティー製品（操作方法）です。

動画は
こちら ▶



ボタン・コード操作



- ・スラットの角度調整はボタンを回して行います。
- ・製品の開閉は、操作コード・ボタンの両方で行えます。左右どちらからでも開閉できるので幅の大きな窓、中央がFIXで左右が開閉するテラス窓におすすめです。

動画は
こちら ▶



コード操作

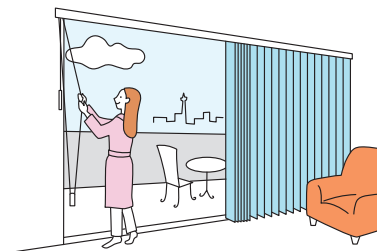

- ・スラットの角度調整はチルトボールを回して行います。
- ・製品の開閉は操作コードを引いて行います。操作も軽く、大きな窓に適しています。
- ・移動せずその場で開閉できるので、幅の大きな窓におすすめです。

動画は
こちら ▶



ワンチェーン操作



- ・1本の操作チェーンで、スラットの角度調整と製品の開閉が行えます。
- ・高窓でも簡単に操作でき、見た目もすっきり。
- ・移動せずその場で開閉できるので、幅の大きな窓におすすめです。

動画は
こちら ▶



電動製品

チャイルド
セーフティー

スマートフォンで操作



スマホ操作

スマートフォンのアプリで操作ができます。
距離の制限がなく、外出先からの操作も可能です。
複数の家電とまとめて操作をしたり、
スマートスピーカーと連携したり。
スマートな操作感が魅力です。

リモコンで操作



RF リモコン操作

電波を用いたリモコンで、製品にリモコンを
向けなくても操作できます。
離れた場所からの操作(20m以内)も可能です。

赤外線リモコン操作

赤外線を用いたリモコンで、
テレビのように製品に向けて操作します。

スイッチで操作



スイッチ操作

壁に取付けるスイッチで操作します。
最大31台まで、一斉にも個別にも操作が可能。
リモコンとの併用もできます。

安心を届けるタッチカワブラインドの安全対策 ▶P.180

小さなお子さまがふれるループ状の操作コードやチェーンがない製品や、手が届かないよう操作コードやチェーンをまとめたり、
首や体に操作チェーンが引っ掛かるとジョイント部分が外れる部品をご用意しています。
当社では小さなお子さまのいらっしゃるご家庭などにおすすめの製品や部品を「チャイルドセーフティー製品」「チャイルドセーフティー部品」、
その他事故低減を目的とした部品を「セーフティー部品」とし、3段階の安全基準を設けています。

チャイルドセーフティー製品



小さなお子さまがふれるループ状の操作コードや
チェーンがない製品(操作方法)です。

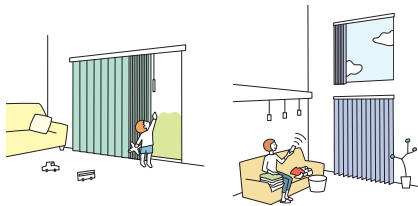

ハトン操作

電動製品

チャイルドセーフティー部品



お子さまの手が届かない高さに操作コードやチェーンを
束ねる部品です。



コードウェイト

コードクリップ

コードフック

マルチチェーン
ハンガー

セーフティー部品

操作チェーンに通常操作
以上の力が掛かると外れ
る部品です。

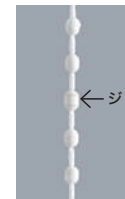

← ジョイント部

セーフティー
チェーン

抗菌加工製品として「SIAAマーク」を取得。快適で衛生的な環境づくりへ。 ▶P.174

近年の抗菌・衛生面などの安全性へのニーズの高まりにお応えし、
タテ型ブラインド「ラインドレープ」では操作時に手のふれる部品の
抗菌化を行っています。また、一部のスラットに抗菌化を行って
います。タテ型ブラインド「ラインドレープ」の抗菌加工部品は、一般
社団法人抗菌製品技術協議会(SIAA)に、抗菌加工製品として登録
し、「SIAAマーク」を取得いたしました。製品本体にはSIAAマ
ークを表示しています。

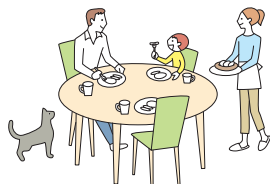

SIAAマークは、ISO22196法(抗菌加工)に
より評価された結果に基づき、抗菌製品技
術協議会ガイドラインで品質管理・情報公
開された製品に表示されています。

SIAA(抗菌製品技術協議会)について

SIAA(抗菌製品技術協議会)とは、適正で安心できる抗菌・防カビ
加工製品の普及を目的とし、抗菌剤・防カビ剤および抗菌・防カビ加
工製品のメーカー、抗菌試験機関が集まってできた団体です。抗菌・
防カビ・抗ウイルス加工製品に関する品質や安全性の確認を行い、
SIAA登録された製品について、SIAAマークを表示しています。

取付け方法

■ 天井付け 窓枠内にすっきりと納めたいときにおすすめです。



- ・天井面から取付けることで、空間を広々と感じさせます。
- ・窓枠内に取付けるとスマートに納まります。

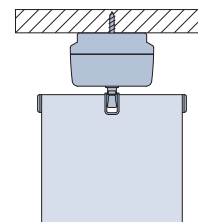
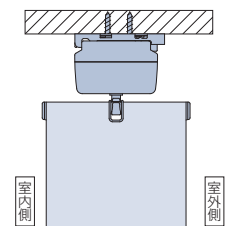

(天井直付け)

■ 天井付け (カーテンボックス付け) カーテンボックス内への取付けは、ハンガーレールが隠れるのですっきりと納まります。



- ・カーテンボックス内への取付けは、ハンガーレールが隠れてすっきりと納まります。
- ・ハンガーレールとスラットの間からの光漏れを抑えます。

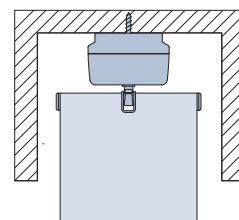
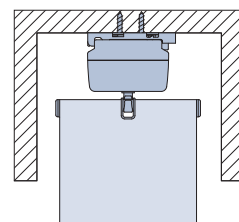

(天井直付け)

■ 正面付け 窓枠を覆うように、壁面に取付けます。



- ・窓を覆って取付けることで、製品と窓枠のすき間からの光漏れを抑えます。

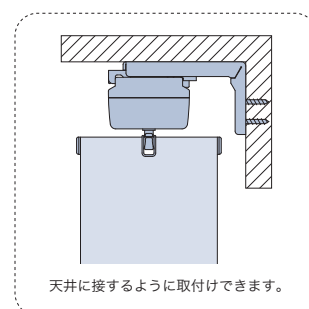
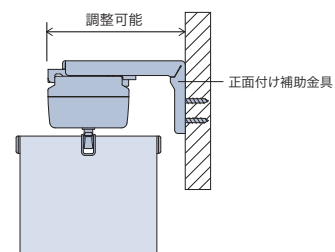

天井に接するように取付けできます。

POINT

ワイドサッシにおすすめの「レールジョイント仕様」「2連取付仕様」

■ レールジョイント仕様〈オプション〉

幅6000mmまで1台で製作できます。
レールを2本に分割した1台の製品を施工時に
ジョイントするので、搬入スペースが制限される、
高層マンションやビルなどのワイドサッシに最適。
片開き・両開きどちらにも対応します。

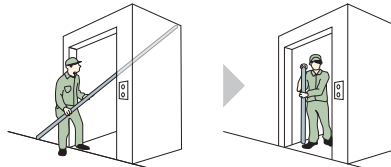

狭いエレベーターや玄関でも搬入らくらく！



対応製品： **ラインドレープ** **ペア アンサンブル**
ペア ツウウェイ

■ 2連取付仕様〈オプション〉

総幅8000mmまで製作可能です。
片開き2台を連窓して取付ける際、
製品突き合わせ部分のスラットが重なり光漏れを防ぎます。
左右の製品は別々に操作できるので、
使用シーンに合わせたフレキシブルな使い方ができます。

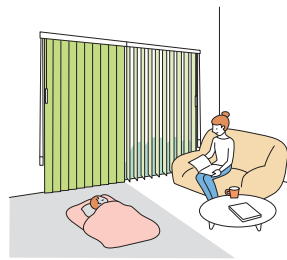

部分的に採光量をコントロールして、
読書やお昼寝も快適に。



対応製品： **ラインドレープ** **ペア アンサンブル**
木製 **ホームタコス ラインドレープ (電動)**

POINT

L型のコーナー窓に取付ける場合に便利な「コーナー取付仕様」

■ コーナー取付仕様〈オプション〉

片側の製品のスラットを突き出して製作することで、コーナー部のすき間を最小限に抑えます。
通常製品を設置するよりも光漏れが少なく、プライバシーも確保できます。

コーナー取付仕様

片側のスラットが突き出して、すき間を最小限に抑えます。
※より光を遮りたい側を通常製品 (B) で、もう一方を「コーナー取付仕様製品 (A)」として手配します。

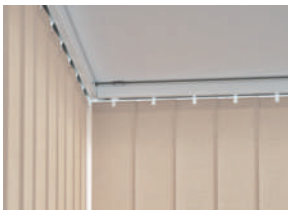

スラット全閉時 (水平状態)



スラット全開時 (垂直状態)



通常製品 (B)
(より光・視線を遮りたい側)

「コーナー取付仕様」の製品 (A)
(スラットを突き出して製作する側)

通常製品

全閉にした時に、コーナー部にすき間が大きく出てしまいます。

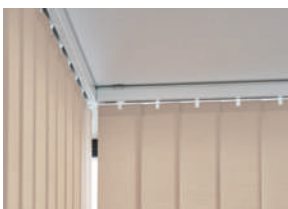















スラット全閉時 (水平状態)



スラット全開時 (垂直状態)

製品一覧

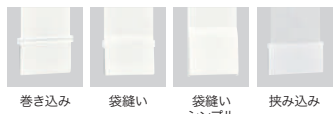
各製品仕様につきましては、別冊「仕様書」にてご確認ください。

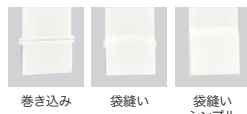
| | 腰高窓から大きなテラス窓に | 1台にドレープとレース、2種類のスラットを組み合わせ | |
|--------|---|--|---|
| 製品名・特長 | <p>ラインドレープ</p>  <p>腰高窓からワイドサッシまで幅広く対応します。窓のサイズや開閉状態に合わせて選べる豊富な操作方法。</p> | <p>ラインドレープ ペア アンサンブル</p>  <p>1台にドレープとレースを交互に配して、光と視線をコントロール。プライバシーを守りながら、心置きなく眺望を楽しめます。</p> | <p>ラインドレープ ペア ツーウェイ</p>  <p>1台にドレープとレースを左右に配して、カーテン感覚で使い分け。切替えも自由自在です。</p> |
| | 操作方法・製作可能寸法 | <p>ボタン操作</p> <p>製品幅 : 300~4000mm 製品高さ : 400~3000mm 最大面積 : 12m²</p>  <p>.....</p> <p>ボタン・コード操作</p> <p>製品幅 : 300~4000mm 製品高さ : 400~3000mm 最大面積 : 12m²</p>  <p>.....</p> <p>コード操作</p> <p>製品幅 : 300 (500) ~ 4000mm 製品高さ : 400~4000mm 最大面積 : 12m² ※()は両開きの場合</p>  <p>.....</p> <p>ワンチェーン操作</p> <p>製品幅 : 300 (500) ~ 4000mm 製品高さ : 400~4000mm 最大面積 : 12m² ※()は両開きの場合</p>  | <p>ボタン操作</p> <p>製品幅 : 500~3000mm 製品高さ : 400~3000mm 最大面積 : 9m²</p>  <p>.....</p> <p>ボタン・コード操作</p> <p>製品幅 : 500~3000mm 製品高さ : 400~3000mm 最大面積 : 9m²</p>  <p>.....</p> <p>コード操作</p> <p>製品幅 : 500~4000mm 製品高さ : 400~3300mm 最大面積 : 12m²</p>  |
| スラット幅 | <p>80mm 100mm</p> | <p>100mm</p> | <p>100mm</p> |
| 部品色 |  <p>マットホワイト ライトグレー ダークブラウン ブラック</p> |  <p>マットホワイト ライトグレー ダークブラウン ブラック</p> |  <p>マットホワイト ライトグレー ダークブラウン ブラック</p> |
| ウエイト |  <p>巻き込み 袋縫い 袋縫い シンプル 挟み込み</p> |  <p>袋縫い シンプル</p> |  <p>巻き込み 袋縫い 袋縫い シンプル</p> |
| 参考価格 | <p>53,800円</p> <p>コード操作 スラット：ミストの場合</p> | <p>94,200円</p> <p>コード操作 ドレープ：ミスト レース：エールの場合</p> | <p>94,200円</p> <p>ドレープ：ミスト レース：エールの場合</p> |

※参考価格は幅1800mm×高さ1800mm、スラット幅100mmの場合。
(「ラインドレープ 木製」はスラット幅89mm)

| 温もりの木製スラット | 天井が傾斜している窓に | カーブしている窓に |
|---|---|--|
| <p>ラインドレープ 木製</p>  <p>スラットに天然木「アバチ材」の一枚板を使用した高級感溢れるタテ型ブラインド。自然のやすらぎと落ち着きをあたえてくれます。</p> | <p>ラインドレープ 傾斜窓</p>  <p>傾斜台形の窓にすっきり納まる製品。傾斜角0°～45°までの傾斜窓に対応できます。</p> | <p>ラインドレープ カーブ</p>  <p>店舗やマンションなど、開口の大きな曲線(カーブ)の窓辺にシャープに納まります。</p> |
| <p>ツーコード操作</p>  <p>製品幅 : 300 (500) ~ 4000mm 製品高さ : 400 ~ 3000mm 最大面積 : 12m² ※()は両開きの場合</p> | <p>コード・チェーン操作</p>  <p>製品幅 : 300 ~ 4000mm 製品高さ : 400 ~ 3000mm 傾斜角度 : 0 ~ 45° 最大面積 : 傾斜角度とスラットによって異なります。</p> | <p>ツーコード操作</p>  <p>製品幅 : 300 (500) ~ 4000mm 製品高さ : 400 ~ 4000mm 最大面積 : 10 (12) m² レール中心半径 : 650mmR以上 カーブ角度 : 90°以下 ※()は両開きの場合</p> |
| <p>89mm</p> | <p>80mm 100mm</p> | <p>80mm 100mm</p> |
|  <p>マットホワイト シルバー ダークブラウン</p> |  <p>ホワイト</p> |  <p>シルバー</p> |
|  <p>セーフティキャップ</p> |  <p>巻き込み 挟み込み</p> |  <p>巻き込み 袋縫い 袋縫い シンプル 挟み込み</p> |
| <p>254,600円 スラット : マデラの場合</p> | <p>57,900円 スラット : ミストの場合</p> | <p>90,400円 スラット : ミストの場合</p> |

製品一覧

各製品仕様につきましては、別冊「仕様書」にてご確認ください。

| | | リモコンやスイッチで操作したい窓に | | |
|--------|--|---|---|---|
| 製品名・特長 | <p>ホームタコス ラインドレープ</p>  <p>便利な電動のタテ型ブラインド。リモコンやスイッチで操作も簡単。大きな窓や複数ある窓・高窓におすすめ。</p> | <p>ホームタコス ラインドレープ ペア アンサンブル</p>  <p>リモコンやスイッチで操作も簡単。1台にドレープとレースを交互に配して、光と視線をコントロール。</p> | <p>ホームタコス ラインドレープ 木製</p>  <p>天然木を使用した高級感ある電動の木製タテ型ブラインド。大きな窓や間仕切りにもおすすめ。</p> | |
| | 操作方法・製作可能寸法 | <p>コンセント仕様</p> <p>製品幅 : 600~4000 (3000) mm 製品高さ : 400~4000mm 最大面積 : 12m² ※()はスラット幅80mmの場合</p> <p>バッテリー仕様</p> <p>製品幅 : 1000~4000 (3000) mm 製品高さ : 400~2800mm 最大面積 : 11.2m² ※()はスラット幅80mmの場合</p> <p>※仕様により操作の対応は異なります。</p> <p>スマホ操作</p> <p>RFリモコン操作</p> <p>赤外線リモコン操作</p>  <p>ホワイト ブラック</p> <p>スイッチ操作</p> <p>スイッチ操作の場合は詳しい打ち合わせが必要になりますので、最寄りの弊社支店・営業所へお問い合わせください。</p> | <p>コンセント仕様</p> <p>製品幅 : 600~4000mm 製品高さ : 400~3300mm 最大面積 : 12m²</p> <p>バッテリー仕様</p> <p>製品幅 : 1000~4000mm 製品高さ : 400~2800mm 最大面積 : 11.2m²</p> <p>※仕様により操作の対応は異なります。</p> <p>スマホ操作</p> <p>RFリモコン操作</p> <p>赤外線リモコン操作</p>  <p>ホワイト ブラック</p> <p>スイッチ操作</p> <p>スイッチ操作の場合は詳しい打ち合わせが必要になりますので、最寄りの弊社支店・営業所へお問い合わせください。</p> | <p>コンセント仕様</p> <p>製品幅 : 600~4000mm 製品高さ : 400~3000mm 最大面積 : 10m²</p> <p>バッテリー仕様</p> <p>製品幅 : 1000~4000mm 製品高さ : 400~2800mm 最大面積 : 10m²</p> <p>※仕様により操作の対応は異なります。</p> <p>スマホ操作</p> <p>RFリモコン操作</p> <p>赤外線リモコン操作</p>  <p>ホワイト ブラック</p> <p>スイッチ操作</p> <p>スイッチ操作の場合は詳しい打ち合わせが必要になりますので、最寄りの弊社支店・営業所へお問い合わせください。</p> |
| スラット幅 | 80mm 100mm | 100mm | 89mm | |
| 部品色 |  <p>マットホワイト ダークブラウン ブラック</p> |  <p>マットホワイト ダークブラウン ブラック</p> |  <p>マットホワイト ダークブラウン</p> | |
| ウレイト |  <p>巻き込み 袋縫い 袋縫い シンプル 挟み込み</p> |  <p>袋縫い シンプル</p> |  <p>セーフティキャップ</p> | |
| 参考価格 | <p>138,800円</p> <p>スラット：ミスト コンセント仕様、赤外線リモコンの場合</p> | <p>179,200円</p> <p>ドレープ：ミスト レース：エール コンセント仕様、赤外線リモコンの場合</p> | <p>339,600円</p> <p>スラット：マデラ コンセント仕様、赤外線リモコンの場合</p> | |

※参考価格は幅1800mm×高さ1800mm、スラット幅100mmの場合。
(「ホームタコス ラインドレープ 木製」はスラット幅89mm)

お好みのラインドレープに

オリジナル カラーコーディネート



「ミスト」「ライフ」のスラットを組み合わせたスタンダードプラン。すべての色(同一柄)を自由に組み合わせられるフリープラン。

バトン操作

製品幅 : 300~4000mm
製品高さ : 400~3000mm
最大面積 : 12m²



バトン・コード操作

製品幅 : 300~4000mm
製品高さ : 400~3000mm
最大面積 : 12m²



コード操作

製品幅 : 300 (500)~4000mm
製品高さ : 400~4000mm
最大面積 : 12m²
※()は両開きの場合



ワンチェーン操作

製品幅 : 300 (500)~4000mm
製品高さ : 400~4000mm
最大面積 : 12m²
※()は両開きの場合



80mm

100mm



マットホワイト

ライトグレー

ダークブラウン

ブラック



巻き込み

袋縫い

袋縫い
シンプル

挟み込み

59,180円

スラット：ミストの場合

POINT

大開口の窓に便利な レールジョイント仕様〈オプション〉



2本に分割したレールを施工時にジョイントする、搬入に便利な仕様。高層マンションやビルなど搬入スペースが制限される場合に便利です。最大幅6000mmまで1台で製作でき、片開き・両開きに対応。

ラインドレープ

バトン操作

納まり : 片開き
製品幅 : 600~6000mm
製品高さ : 400~3000mm
最大面積 : 18m²

バトン・コード操作

納まり : 片開き
製品幅 : 600~4000mm
製品高さ : 400~3000mm
最大面積 : 12m²

コード操作

納まり : 片開き・両開き
製品幅 : 600~6000mm
製品高さ : 400~4000mm
最大面積 : 24m²

ラインドレープ ペア アンサンブル

バトン操作

納まり : 片開き
製品幅 : 600~6000mm
製品高さ : 400~3000mm
最大面積 : 16m²

バトン・コード操作

納まり : 片開き
製品幅 : 600~4000mm
製品高さ : 400~3000mm
最大面積 : 12m²

コード操作

納まり : 片開き・両開き
製品幅 : 600~6000mm
製品高さ : 400~3300mm
最大面積 : 19.8m²

ラインドレープ ペア ツーウェイ

バトン操作

納まり : 片開き
製品幅 : 600~4000mm
製品高さ : 400~3000mm
最大面積 : 12m²

スラット詳細一覧

※スラット性能について、詳しくは166ページをご覧ください。

- 色によって透過性が異なる場合があります。詳しくは、各スラット紹介ページをご覧ください。
- 参考価格は、ラインドレープ(ボタン操作)スラット幅100mm、幅1800mm×高さ1800mm(木製はラインドレープ 木製)の場合。
- 共通柄欄に★印があるスラットは、色によって共通柄の対応の有無が異なります。詳しくは176ページをご覧ください。
- 青字のNo.のスラットは洗濯機で洗うことができます。

| カテゴリ | スラット No. (LD-) | スラット名 | 対応製品と対応スラット幅 | | | | | | | バランスウエイト | | | | 透過性 | スラット性能 | スラット m ² 重量目安 kg/m ² | 価格の目安 | 参考価格(単位:円・税別) | 共通柄 | | サンプル帳掲載ページ | | |
|----------|----------------|----------|--------------|-----------|----------|-----|-----------|--------------------|---------------------|------------|----------|---------|-------------|-----|--------|--|-------|---------------|----------|----------|------------|-----------|-----|
| | | | ラインドレープ | ペア アンサンブル | 木製 ツウウェイ | 傾斜窓 | カーブ | ホームタコス(電動) ラインドレープ | ホームタコス(電動) ペアアンサンブル | ラインドレープ 木製 | 巻き込みウエイト | 袋縫いウエイト | 袋縫いシンブルウエイト | | | | | | 挟み込みウエイト | ロールスクリーン | | フリーススクリーン | |
| フィット&カーム | 7001~7004 | セイラス | 100 | 100 | 100 | — | — | 100 | 100 | 100 | — | ● | ● | ● | — | プライバシー | | 0.25 | D | 64,600 | | | 48 |
| | 7005~7006 | ランバル | 80 100 | 100 | 100 | — | 80 100 | 80 100 | 80 100 | 100 | — | ● | ● | ● | — | プライバシー | | 0.20 | D | 64,600 | ● | | 52 |
| | 7007~7009 | ヴェルタ | 80 100 | 100 | 100 | — | 80 100 | 80 100 | 80 100 | 100 | — | ● | ● | ● | — | プライバシー メディアム | | 0.20 | D | 64,600 | ● | | 54 |
| | 7010~7011 | セーヌ | 80 100 | 100 | 100 | — | 80 100 | 80 100 | 80 100 | 100 | — | ● | ● | ● | — | プライバシー | | 0.20 | D | 64,600 | ● | | 56 |
| ファン&スロウ | 7012~7013 | ヒラハ | 100 | 100 | 100 | — | — | 100 | 100 | 100 | — | ● | ● | ● | — | プライバシー | | 0.25 | F | 70,900 | | | 60 |
| | 7014~7015 | オーガスタ | 80 100 | 100 | 100 | — | 80 100 | 80 100 | 80 100 | 100 | — | ● | ● | ● | — | プライバシー | | 0.25 | D | 64,600 | ● | | 62 |
| | 7016~7017 | ノエル | 80 100 | 100 | 100 | — | 80 100 | 80 100 | 80 100 | 100 | — | ● | ● | ● | — | プライバシー | | 0.20 | D | 64,600 | ● | | 64 |
| フィルターリア | 7018~7019 | リュース | 100 | — | — | — | 100 | 100 | 100 | — | — | — | — | — | プライバシー | | 0.35 | D | 64,600 | | | 68 | |
| | 7020~7021 | デルセ遮光 | 80 100 | — | — | — | 80 100 | 80 100 | 80 100 | — | — | — | — | — | 遮光1級 | | 0.50 | D | 64,600 | | | 70 | |
| | 7022~7024 | ティンバル遮光 | 80 100 | — | — | — | 80 100 | 80 100 | 80 100 | — | — | — | — | — | 遮光1級 | | 0.50 | D | 64,600 | | | 72 | |
| | 7025~7026 | ゼブラン遮光 | 80 100 | — | — | — | 80 100 | 80 100 | 80 100 | — | — | — | — | — | 遮光1級 | | 0.50 | D | 64,600 | | | 74 | |
| | 7027~7028 | ハンプトン | 100 | — | — | — | 100 | 100 | 100 | — | — | — | — | — | — | ※1 | 0.70 | D | 64,600 | | | 76 | |
| 無地 | 7101~7124 | ミスト | 80 100 | 100 | 100 | — | 80 100 | 80 100 | 80 100 | 100 | — | ● | ● | ● | — | プライバシー メディアム | | 0.25 | A | 53,800 | ● | | 80 |
| | 7131~7142 | ミスト遮熱 | 80 100 | 100 | 100 | — | 80 100 | 80 100 | 80 100 | 100 | — | ● | ● | ● | — | プライバシー | | 0.25 | C | 61,200 | ● | | 84 |
| | 7151~7174 | ライフ | 80 100 | 100 | 100 | — | 80 100 | 80 100 | 80 100 | 100 | — | ● | ● | ● | — | プライバシー | | 0.25 | B | 56,800 | ● | ★ | 86 |
| | 7181~7204 | ビブレ | 80 100 | 100 | 100 | — | 80 100 | 80 100 | 80 100 | 100 | — | ● | ● | ● | — | プライバシー メディアム | | 0.25 | A | 50,800 | ● | | 90 |
| | 7211~7234 | マカロンラテ | 80 100 | 100 | 100 | — | 80 100 | 80 100 | 80 100 | 100 | — | ● | ● | ● | — | プライバシー | | 0.30 | A | 42,000 | ● | | 94 |
| | 7241~7249 | マカロンラテ遮熱 | 80 100 | 100 | 100 | — | 80 100 | 80 100 | 80 100 | 100 | — | ● | ● | ● | — | プライバシー | | 0.30 | A | 50,800 | ● | | 98 |
| | 7251~7255 | シャイニー遮熱 | 80 100 | 100 | 100 | — | 80 100 | 80 100 | 80 100 | 100 | — | ● | ● | ● | — | プライバシー | | 0.25 | C | 61,200 | ● | | 100 |
| | 7256~7258 | デイズ遮熱 | 80 100 | 100 | 100 | — | 80 100 | 80 100 | 80 100 | 100 | — | ● | ● | ● | — | プライバシー | | 0.25 | C | 61,200 | ● | | 102 |

※1 LD-7028は除く。

F☆☆☆☆：タテ型ブラインド ラインドレープのスラットは、アルミ製スラット「ハンプトン」、木製スラット「マデラ」以外はインテリアファブリックス性能評価協議会の自主基準に基づく、F☆☆☆☆認定品です。



：タテ型ブラインド ラインドレープのスラットは、アルミ製スラット「ハンプトン」、木製スラット「マデラ」以外は防災認定品です。



：遮光



：ウォッシュャブル



：遮熱 遮熱



：UVカット



：ミラーレース



：水拭き



：制電



：抗菌SIAAマーク



：グリーン購入法適合品

| カテゴリ | スラット No. (LD-) | スラット名 | 対応製品と対応スラット幅 | | | | | | | | | | バランスウェイト | | | 透過性 | スラット性能 | スラット m ² 重量目安 kg/m ² | 価格の目安 | 参考価格(単位:円・税別) | 共通柄 | | サンプル帳掲載ページ |
|------|----------------|----------|--------------|----------|-------|----|-----------|-----------|------------|---------|----------|---------|----------|----------|---------|--------|--------|--|---------|---------------|-------------|----------|------------|
| | | | ラインドレープ | ベアアンサンブル | ツウウェイ | 木製 | 傾斜窓 | カーブ | ホームタコス(電動) | ラインドレープ | ベアアンサンブル | ラインドレープ | 木製 | 巻き込みウェイト | 袋縫いウェイト | | | | | | 袋縫いシンブルウェイト | 挟み込みウェイト | |
| 無地 | 7259~7262 | デイズ | 80 100 | 100 | 100 | — | 80 100 | 80 100 | 80 100 | 100 | — | ● | ● | ● | — | プライバシー | | 0.25 | B | 57,700 | ● | | 104 |
| | 7263~7268 | ブライト | 80 100 | 100 | 100 | — | 80 100 | 80 100 | 80 100 | 100 | — | ● | ● | ● | — | プライバシー | | 0.20 | C | 61,200 | ● | | 106 |
| | 7269~7274 | ジヨルノ | 80 100 | 100 | 100 | — | 80 100 | 80 100 | 80 100 | 100 | — | ● | ● | ● | — | プライバシー | | 0.30 | C | 61,200 | ● | | 108 |
| | 7275~7279 | リンネル ※2 | 80 100 | 100 | 100 | — | 80 100 | 80 100 | 80 100 | 100 | — | ● | ● | ● | — | プライバシー | | 0.35 | C | 61,200 | ● | | 110 |
| | 7280~7281 | リンド ※2 | 80 100 | 100 | 100 | — | 80 100 | 80 100 | 80 100 | 100 | — | ● | ● | ● | — | プライバシー | | 0.35 | F | 73,600 | ● | | 112 |
| 遮光 | 7401~7420 | ピアット遮光 | 80 100 | 100 | 100 | — | 80 100 | 80 100 | 80 100 | 100 | — | ● | ● | ● | — | 遮光1~3級 | | 0.35 | B | 57,700 | ● | ★ | 116 |
| | 7421~7440 | ライブ遮光 | 80 100 | 100 | 100 | — | 80 100 | 80 100 | 80 100 | 100 | — | ● | ● | ● | — | 遮光1級 | | 0.50 | D | 64,600 | ● | | 120 |
| | 7441~7460 | ピブレ遮光 | 80 100 | 100 | 100 | — | 80 100 | 80 100 | 80 100 | 100 | — | ● | ● | ● | — | 遮光1~2級 | | 0.30 | B | 57,700 | ● | | 124 |
| | 7461~7466 | ルフト遮光 | 80 100 | 100 | 100 | — | 80 100 | 80 100 | 80 100 | 100 | — | ● | ● | ● | — | 遮光1~2級 | | 0.35 | C | 61,200 | ● | | 128 |
| | 7467~7470 | ニーマ遮光 | 80 100 | 100 | 100 | — | 80 100 | 80 100 | 80 100 | 100 | — | ● | ● | ● | — | 遮光2~3級 | | 0.30 | C | 61,200 | ● | | 130 |
| | 7471~7473 | ヴェルタ遮光 | 80 100 | 100 | 100 | — | 80 100 | 80 100 | 80 100 | 100 | — | ● | ● | ● | — | 遮光1級 | | 0.45 | E | 68,000 | ● | | 132 |
| | 7474~7476 | アジェント遮光 | 80 100 | 100 | 100 | — | 80 100 | 80 100 | 80 100 | 100 | — | ● | ● | ● | — | 遮光1級 | | 0.45 | F | 73,600 | ● | | 134 |
| | 7477~7491 | ミント | 80 100 | — | — | — | 80 100 | 80 100 | 80 100 | — | — | — | — | — | ● | 遮光1級 | | 0.50 | C | 61,200 | ● | | 136 |
| | 7492~7496 | ミント遮熱 ※2 | 80 100 | — | — | — | 80 100 | 80 100 | 80 100 | — | — | — | — | — | ● | 遮光1級 | | 0.80 | E | 68,000 | | | 138 |
| レース | 7601~7603 | マタン遮熱 | 80 100 | — | 100 | — | 80 100 | 80 100 | 80 100 | — | — | ● | ● | ● | — | メディアム | | 0.25 | C | 61,200 | ● | | 142 |
| | 7604~7606 | ジュルネ遮熱 | 80 100 | — | 100 | — | 80 100 | 80 100 | 80 100 | — | — | ● | ● | ● | — | シースルー | | 0.20 | C | 61,200 | ● | ● | 144 |
| | 7607~7611 | フィラレ遮熱 | 100 | 100 | 100 | — | 100 | 100 | 100 | 100 | — | ● | ● | ● | — | シースルー | | 0.20 | C | 61,200 | | | 146 |
| | 7612~7614 | リノレ | 100 | 100 | 100 | — | 100 | 100 | 100 | 100 | — | ● | ● | ● | — | シースルー | | 0.20 | C | 61,200 | | | 148 |
| | 7621~7635 | エール | 100 | 100 | 100 | — | 100 | 100 | 100 | 100 | — | ● | ● | ● | — | シースルー | | 0.15 | A | 50,800 | | | 150 |
| 木製 | 7901~7910 | マデラ | — | — | — | 89 | — | — | — | — | 89 | — | — | — | — | — | — | 木製 | 254,600 | | | 158 | |

※2 ファンチェーン操作は製作不可。

simple modern & soft modern

PHYTO フィット

&

CALM カーム

#自然 #癒し
#インテリアにこだわる
#シンプルな暮らし

Line up

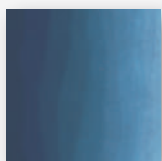

セイラス
▶ P.048



ランバル
▶ P.052

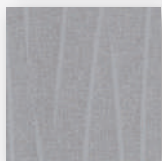

ヴェルタ
▶ P.054

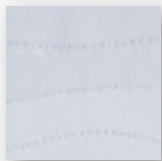

セーヌ
▶ P.056





穏やかで、心が落ち着く
やわらかな空間。

自然の要素を活かした美しいデザイン。
優しいカラーで心が落ち着く空間へ。
シンプルながら洗練されたインテリアで、
毎日を特別なものに。



セイラス

LD-7001~7004

スラット幅

100mm



F☆☆☆☆
ポリエステル100%

製品画像



ラインドレープ LD-7001 セイラス(ブルー) スラット幅:100mm 部品色:マットホワイト

自然の景色のゆらぎ・移り変わり・水の流れをイメージした「セイラス」。
さわやかなリビングダイニングで毎日をリラックスした時間に。



対応製品

| ラインドレープ | ペア | | 木製 | 傾斜窓 | カーブ | ホームタコス(電動) | | |
|---------|--------|-------|----|-----|-----|------------|----------|----|
| | アンサンブル | ツーウェイ | | | | ラインドレープ | ペアアンサンブル | 木製 |
| ● | ● | ● | × | × | ● | ● | ● | × |

手書きの水彩画のような、にじみのあるグラデーション柄。
光を受けると透明感を感じる美しいデザインです。



[単位：円（税別）]

ラインドレープ 価格

バトン操作 バトン・コード操作 コード操作 ワンチェーン操作

| スラット幅 100mm | 高さ (mm) | 幅 | | | | | | | | |
|----------------|---------|--------------|---------------|---------------|---------------|---------------|---------------|---------------|---------------|---------------|
| | | 300 ~1200 | 1205 ~1600 | 1605 ~2000 | 2005 ~2400 | 2405 ~2800 | 2805 ~3200 | 3205 ~3600 | 3605 ~4000 | 4005 ~8000 |
| 400 ~ 1000 | | 35,900 | 42,600 | 47,900 | 55,700 | 63,300 | 69,300 | 74,800 | 83,400 | |
| 1010 ~ 1400 | | 44,600 | 52,000 | 59,000 | 69,300 | 82,100 | 89,900 | 101,800 | 113,500 | |
| 1410 ~ 1800 | | 48,300 | 56,700 | 64,600 | 76,700 | 90,700 | 99,700 | 113,000 | 126,300 | |
| 1810 ~ 2200 | | 52,200 | 61,400 | 70,900 | 84,200 | 99,700 | 109,600 | 125,300 | 140,300 | |
| 2210 ~ 2600 | | 56,500 | 67,300 | 77,300 | 92,100 | 109,100 | 120,800 | 137,400 | 154,000 | |
| 2610 ~ 3000 | | 60,500 | 72,300 | 83,300 | 99,700 | 118,800 | 131,100 | 149,200 | 167,800 | |
| 3010 ~ 3500 | | 74,500 | 86,100 | 98,400 | 114,700 | 124,800 | 146,800 | 159,700 | 172,900 | |
| 3510 ~ 4000 | | 80,600 | 93,000 | 106,300 | 123,900 | 134,800 | 158,600 | 172,500 | — | |

（オプション）で対応可能

- バトン操作**
バトン・コード操作 +3,000円/台
■ の範囲のみ製作可能。
- コード操作**
ワンチェーン操作 +3,000円/台
■ **青文字**は面積12㎡以下での製作。
■ 両開きの場合は幅500mm以上での製作。

[単位：円（税別）]

ラインドレープ ペア アンサンブル / ツーウェイ 価格

アンサンブル バトン操作 バトン・コード操作 コード操作 ツーウェイ バトン操作

レース：エール (LD-7621~7635) との組み合わせ

| スラット幅 100mm | 高さ (mm) | 幅 | | | | | | | | | |
|----------------|---------|---------|--------------|---------------|---------------|---------------|---------------|---------------|---------------|---------------|---------------|
| | | アンサンブル | 500 ~1200 | 1205 ~1600 | 1605 ~2000 | 2005 ~2400 | 2405 ~2800 | 2805 ~3200 | 3205 ~3600 | 3605 ~4000 | 4005 ~6000 |
| | | ツーウェイ | 500 ~1200 | 1205 ~1600 | 1605 ~2000 | 2005 ~2400 | 2405 ~2800 | 2805 ~3200 | 3205 ~3400 | — | 3405 ~4000 |
| 400 ~ 1000 | | 57,200 | 70,000 | 78,500 | 90,800 | 103,400 | 112,900 | 121,500 | 135,400 | | |
| 1010 ~ 1400 | | 73,100 | 84,800 | 94,500 | 109,400 | 131,200 | 143,400 | 162,000 | 180,100 | | |
| 1410 ~ 1800 | | 78,500 | 91,600 | 103,900 | 121,800 | 143,400 | 157,400 | 178,100 | 198,600 | | |
| 1810 ~ 2200 | | 84,200 | 98,500 | 113,300 | 133,700 | 159,800 | 171,700 | 196,000 | 218,800 | | |
| 2210 ~ 2600 | | 90,800 | 107,300 | 122,600 | 145,200 | 170,100 | 188,100 | 213,400 | 238,600 | | |
| 2610 ~ 3000 | | 96,600 | 114,700 | 131,500 | 156,200 | 184,300 | 202,800 | 230,400 | 258,600 | | |
| 3010 ~ 3300 | | 115,800 | 134,100 | 153,000 | 176,400 | 193,300 | 225,500 | 244,700 | 264,500 | | |

（オプション）で対応可能

- アンサンブル**
バトン操作
バトン・コード操作 +3,000円/台
■ の範囲(幅3000mm以下)のみ製作可能。
■ **ピンク文字**は面積9㎡以下での製作。
- コード操作**
■ 左表すべてのサイズで製作可能。
■ **青文字**は面積12㎡以下での製作。
- ツーウェイ**
■ の範囲(幅3400mm以下)のみ製作可能。
■ **緑文字・ピンク文字**は面積9㎡以下での製作。

部品色 ※ご指定がない場合はマットホワイトになります。



マットホワイト ライトグレー ダークブラウン ブラック

価格表に掲載している製品本体価格とは別に
物流諸経費を申し受けます。

透過性

- 透けにくい
遮光
● **プライバシー**
ミディアム
シースルー
透けやすい

性能

- 遮熱
UVカット
ミラーレース
ウォッシュアップル
水拭き
制電
抗菌SIAA
グリーン購入法

価格の目安

- low
A
B
C
● **D**
E
F
木製
high

セイラス

LD-7001~7004

スラット幅



F☆☆☆☆
ポリエステル100%

製品画像



LD-7001 左からのグラデーション ブルー

プライバシー

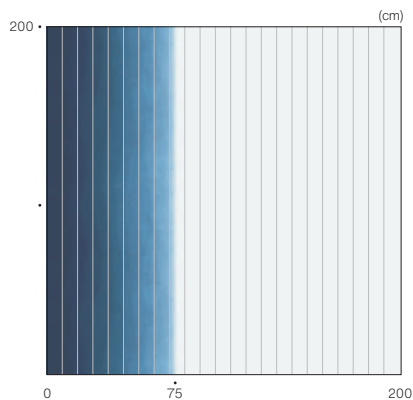

リピート:
(タテ) 120cm

LD-7002 右からのグラデーション ブルー

プライバシー

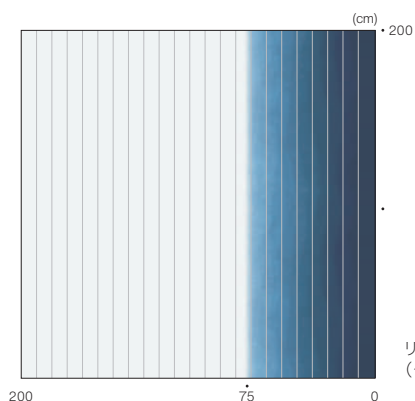

リピート:
(タテ) 120cm



対応レースより選択可能

※LD-7001は左から、LD-7002は右から1~9枚のスラットはグラデーション、10枚目以降は無地「LD-7156 ライフ(リネンホワイト)」になります。

※製品は、ご指定の製品幅に応じて、0を起点に製作します。



ラインドレープ LD-7001 セイラス(ブルー) スラット幅:100mm 部品色:マットホワイト

LD-7003 左からのグラデーション
ブラウン

プライバシー

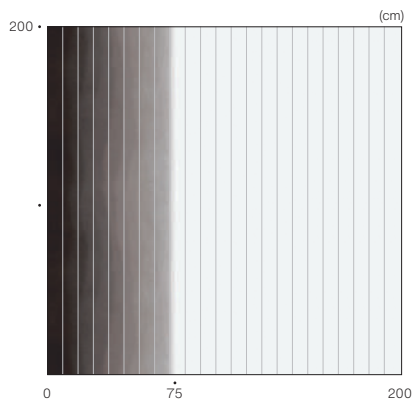

リピート:
(タテ) 120cm

LD-7004 右からのグラデーション
ブラウン

プライバシー

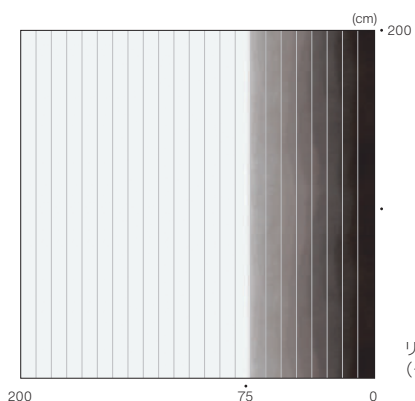

リピート:
(タテ) 120cm



対応レースより選択可能

※LD-7003は左から、LD-7004は右から1~9枚のスラットはグラデーション、10枚目以降は無地「LD-7156 ライフ(リネンホワイト)」になります。

※製品は、ご指定の製品幅に応じて、0を起点に製作します。



ラインドレープ LD-7004 セイラス(ブラウン) スラット幅:100mm 〈オプション〉部品色「ウォームシリーズ」:ダークブラウン(木目調)

ランバル

LD-7005~7006

共通柄



スラット幅

80mm
100mm



F☆☆☆☆
ポリエステル100%

製品画像



ラインドレープ LD-7006 ランバル(グレージュ) スラット幅:100mm (オプション)部品色「ウォームシリーズ」:グレージュ(木目調)、レールジョイント仕様

木肌のような素材感を織りで表した
やさしいデザイン。
穏やかな色合いでまとめた、リビングで
毎日の暮らしに心が満たされて。



対応製品

| ラインドレープ | ペア | | 木製 | 傾斜窓 | カーブ | ホームタコス(電動) | | |
|---------|--------|-------|----|-----|-----|------------|----------|----|
| | アンサンブル | ツーウェイ | | | | ラインドレープ | ペアアンサンブル | 木製 |
| ● | ● | ● | x | ● | ● | ● | ● | x |

LD-7005

ホワイト

ブライバシー



おすすめレース LD-7621

LD-7006

グレージュ

ブライバシー



おすすめレース LD-7627

[単位：円(税別)]

ラインドレープ 価格

ボタン操作 ボタン・コード操作 コード操作 ワンチェーン操作

| スラット幅 (mm) | 高さ (mm) | 幅 | | | | | | | | | | |
|---------------|-------------|--------------|---------------|---------------|---------------|---------------|----------------|----------------|----------------|---------------|---------|--------------|
| | | 300 ~1200 | 1205 ~1600 | 1605 ~2000 | 2005 ~2400 | 2405 ~2800 | 2805 ~3200 | 3205 ~3600 | 3605 ~4000 | 4005 ~8000 | | |
| 80 | 400 ~ 1000 | 38,000 | 44,900 | 51,600 | 56,300 | 69,500 | 77,500 | 84,900 | 92,400 | 《オプション》で対応可能 | | |
| | 1010 ~ 1400 | 46,200 | 55,300 | 63,800 | 70,700 | 84,500 | 94,000 | 107,700 | 117,700 | | | |
| | 1410 ~ 1800 | 50,000 | 59,900 | 70,200 | 77,400 | 92,800 | 103,700 | 119,900 | 131,200 | | | |
| | 1810 ~ 2200 | 53,800 | 65,500 | 76,500 | 84,500 | 102,300 | 114,300 | 131,600 | 144,100 | | | |
| | 2210 ~ 2600 | 58,700 | 71,100 | 83,200 | 92,700 | 111,600 | 124,800 | 144,300 | 158,200 | | | |
| | 2610 ~ 3000 | 62,900 | 76,400 | 90,200 | 99,900 | 120,400 | 135,500 | 156,400 | 171,400 | | | |
| | 3010 ~ 3500 | 76,100 | 88,700 | 104,200 | 121,400 | 137,700 | 154,700 | 173,300 | 184,700 | | | |
| | 3510 ~ 4000 | 82,200 | 95,900 | 111,400 | 129,800 | 147,600 | 166,100 | 186,100 | — | | | |
| | 100 | 400 ~ 1000 | 35,900 | 42,600 | 47,900 | 55,700 | 63,300 | 69,300 | 74,800 | | 83,400 | 《オプション》で対応可能 |
| | | 1010 ~ 1400 | 44,600 | 52,000 | 59,000 | 69,300 | 82,100 | 89,900 | 101,800 | | 113,500 | |
| 1410 ~ 1800 | | 48,300 | 56,700 | 64,600 | 76,700 | 90,700 | 99,700 | 113,000 | 126,300 | | | |
| 1810 ~ 2200 | | 52,200 | 61,400 | 70,900 | 84,200 | 99,700 | 109,600 | 125,300 | 140,300 | | | |
| 2210 ~ 2600 | | 56,500 | 67,300 | 77,300 | 92,100 | 109,100 | 120,800 | 137,400 | 154,000 | | | |
| 2610 ~ 3000 | | 60,500 | 72,300 | 83,300 | 99,700 | 118,800 | 131,100 | 149,200 | 167,800 | | | |
| 3010 ~ 3500 | | 74,500 | 86,100 | 98,400 | 114,700 | 124,800 | 146,800 | 159,700 | 172,900 | | | |
| 3510 ~ 4000 | | 80,600 | 93,000 | 106,300 | 123,900 | 134,800 | 158,600 | 172,500 | — | | | |

スラット幅80mm・100mm共通

ボタン操作

ボタン・コード操作 +3,000円/台

■ の範囲のみ製作可能。

コード操作

ワンチェーン操作 +3,000円/台

■ 青文字 は面積12㎡以下での製作。

■ 両開きの場合は幅500mm以上での製作。

透過性

透けにくい

遮光

● ブライバシー

ミディアム

シースルー

透けやすい

性能

遮熱

UVカット

ミラーレース

ウォッシュャブル

水拭き

制電

抗菌SIAA

グリーン購入法

価格の目安

low

A

B

C

● D

E

F

木製

high

ラインドレープ ペア アンサンブル / ツーウェイ 価格

アンサンブル ボタン操作 ボタン・コード操作 コード操作 ツーウェイ ボタン操作

レース：エール(LD-7621~7635)との組み合わせ

| スラット幅 (mm) | 幅 | | 高さ | | | | | | | | |
|---------------|-------------|--------|---------------|----------------|----------------|----------------|----------------|----------------|----------------|----------------|---------------|
| | アンサンブル | ツーウェイ | 500 ~1200 | 1205 ~1600 | 1605 ~2000 | 2005 ~2400 | 2405 ~2800 | 2805 ~3200 | 3205 ~3600 | 3605 ~4000 | 4005 ~6000 |
| | アンサンブル | ツーウェイ | 500 ~1200 | 1205 ~1600 | 1605 ~2000 | 2005 ~2400 | 2405 ~2800 | 2805 ~3200 | 3205 ~3400 | — | 3405 ~4000 |
| 100 | 400 ~ 1000 | アンサンブル | 57,200 | 70,000 | 78,500 | 90,800 | 103,400 | 112,900 | 121,500 | 135,400 | 《オプション》で対応可能 |
| | 1010 ~ 1400 | アンサンブル | 73,100 | 84,800 | 94,500 | 109,400 | 131,200 | 143,400 | 162,000 | 180,100 | |
| | 1410 ~ 1800 | アンサンブル | 78,500 | 91,600 | 103,900 | 121,800 | 143,400 | 157,400 | 178,100 | 198,600 | |
| | 1810 ~ 2200 | アンサンブル | 84,200 | 98,500 | 113,300 | 133,700 | 159,800 | 171,700 | 196,000 | 218,800 | |
| | 2210 ~ 2600 | アンサンブル | 90,800 | 107,300 | 122,600 | 145,200 | 170,100 | 188,100 | 213,400 | 238,600 | |
| | 2610 ~ 3000 | アンサンブル | 96,600 | 114,700 | 131,500 | 156,200 | 184,300 | 202,800 | 230,400 | 258,600 | |
| | 3010 ~ 3300 | アンサンブル | 115,800 | 134,100 | 153,000 | 176,400 | 193,300 | 225,500 | 244,700 | 264,500 | |

アンサンブル

ボタン操作

ボタン・コード操作 +3,000円/台

■ の範囲(幅3000mm以下)のみ製作可能。

■ ピンク文字 は面積9㎡以下での製作。

コード操作

■ 左表すべてのサイズで製作可能。
■ 青文字 は面積12㎡以下での製作。

ツーウェイ

■ の範囲(幅3400mm以下)のみ製作可能。

■ 緑文字・ピンク文字 は面積9㎡以下での製作。

部品色 ※ご指定がない場合はマットホワイトになります。



マットホワイト

ライトグレー

ダークブラウン

ブラック

価格表に掲載している製品本体価格とは別に物流諸経費を申し受けます。

ヴェルタ

LD-7007~7009

共通柄



スラット幅

80mm

100mm



F☆☆☆☆
ポリエステル100%

製品画像



ラインドレープ ペア ツーウェイ ドレープ:LD-7008 ヴェルタ(ブラウン) レース:LD-7628 エール(グレイジュ) 部品色:ライトグレー

室内の灯りをうけると美しいラインが際立つデザイン。
不規則に流れるラインは、
リビングに穏やかな時の流れを運んでくれます。

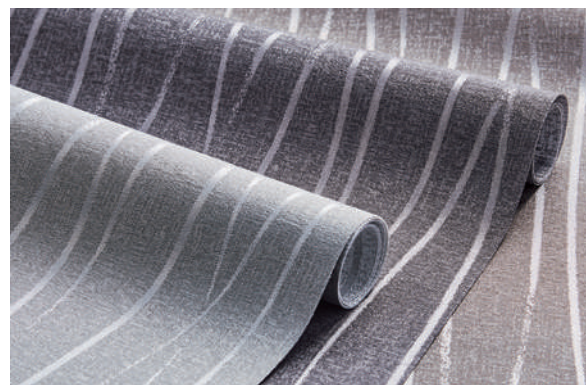

対応製品

| ラインドレープ | ペア | | 木製 | 傾斜窓 | カーブ | ホームタコス(電動) | | |
|---------|--------|-------|----|-----|-----|------------|----------|----|
| | アンサンブル | ツーウェイ | | | | ラインドレープ | ペアアンサンブル | 木製 |
| ● | ● | ● | x | ● | ● | ● | ● | x |

[単位：円(税別)]

ラインドレープ 価格

ボタン操作 ボタン・コード操作 コード操作 ワンチェーン操作

| 高さ(mm) | 幅 | 300 | 1205 | 1605 | 2005 | 2405 | 2805 | 3205 | 3605 | 4005 |
|-------------|------|--------|--------|---------------|---------|---------|----------------|----------------|----------------|-------|
| | | ~1200 | ~1600 | ~2000 | ~2400 | ~2800 | ~3200 | ~3600 | ~4000 | ~8000 |
| 400 ~ 1000 | 80mm | 38,000 | 44,900 | 51,600 | 56,300 | 69,500 | 77,500 | 84,900 | 92,400 | |
| 1010 ~ 1400 | | 46,200 | 55,300 | 63,800 | 70,700 | 84,500 | 94,000 | 107,700 | 117,700 | |
| 1410 ~ 1800 | | 50,000 | 59,900 | 70,200 | 77,400 | 92,800 | 103,700 | 119,900 | 131,200 | |
| 1810 ~ 2200 | | 53,800 | 65,500 | 76,500 | 84,500 | 102,300 | 114,300 | 131,600 | 144,100 | |
| 2210 ~ 2600 | | 58,700 | 71,100 | 83,200 | 92,700 | 111,600 | 124,800 | 144,300 | 158,200 | |
| 2610 ~ 3000 | | 62,900 | 76,400 | 90,200 | 99,900 | 120,400 | 135,500 | 156,400 | 171,400 | |
| 3010 ~ 3500 | | 76,100 | 88,700 | 104,200 | 121,400 | 137,700 | 154,700 | 173,300 | 184,700 | |
| 3510 ~ 4000 | | 82,200 | 95,900 | 111,400 | 129,800 | 147,600 | 166,100 | 186,100 | — | |

スラット幅80mm・100mm共通

ボタン操作

ボタン・コード操作 +3,000円/台

■ の範囲のみ製作可能。

コード操作

ワンチェーン操作 +3,000円/台

■ 青文字は面積12㎡以下での製作。
■ 両開きの場合は幅500mm以上での製作。

（オプション）で対応可能

[単位：円(税別)]

ラインドレープ ペア アンサンブル/ツーウェイ 価格

アンサンブル ボタン操作 ボタン・コード操作 コード操作 ツーウェイ ボタン操作

レース：エール(LD-7621~7635)との組み合わせ

| 高さ(mm) | 幅 | アンサンブル | 500 | 1205 | 1605 | 2005 | 2405 | 2805 | 3205 | 3605 | 4005 |
|-------------|-------|--------|---------|---------|----------------|---------|---------|----------------|----------------|----------------|-------|
| | | ツーウェイ | ~1200 | ~1600 | ~2000 | ~2400 | ~2800 | ~3200 | ~3600 | ~4000 | ~6000 |
| 400 ~ 1000 | 100mm | 500 | 57,200 | 70,000 | 78,500 | 90,800 | 103,400 | 112,900 | 121,500 | 135,400 | |
| 1010 ~ 1400 | | 500 | 73,100 | 84,800 | 94,500 | 109,400 | 131,200 | 143,400 | 162,000 | 180,100 | |
| 1410 ~ 1800 | | 500 | 78,500 | 91,600 | 103,900 | 121,800 | 143,400 | 157,400 | 178,100 | 198,600 | |
| 1810 ~ 2200 | | 500 | 84,200 | 98,500 | 113,300 | 133,700 | 159,800 | 171,700 | 196,000 | 218,800 | |
| 2210 ~ 2600 | | 500 | 90,800 | 107,300 | 122,600 | 145,200 | 170,100 | 188,100 | 213,400 | 238,600 | |
| 2610 ~ 3000 | | 500 | 96,600 | 114,700 | 131,500 | 156,200 | 184,300 | 202,800 | 230,400 | 258,600 | |
| 3010 ~ 3300 | | 500 | 115,800 | 134,100 | 153,000 | 176,400 | 193,300 | 225,500 | 244,700 | 264,500 | |

アンサンブル

ボタン操作

ボタン・コード操作 +3,000円/台

■ の範囲(幅3000mm以下)のみ製作可能。
■ ピンク文字 は面積9㎡以下での製作。

コード操作

■ 左表すべてのサイズで製作可能。
■ 青文字 は面積12㎡以下での製作。

ツーウェイ

■ の範囲(幅3400mm以下)のみ製作可能。
■ 緑文字・ピンク文字 は面積9㎡以下での製作。

（オプション）で対応可能

LD-7007

グレー

プライバシー



おすすめレース LD-7630

LD-7008

ブラウン

プライバシー



おすすめレース LD-7628

LD-7009

チャコール

メディアム

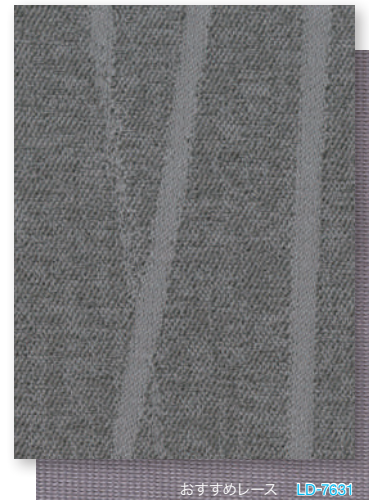

おすすめレース LD-7631

部品色 ※ご指定がない場合はマットホワイトになります。



マットホワイト ライトグレー ダークブラウン ブラック

価格表に掲載している製品本体価格とは別に物流諸費を申し受けます。

透過性

透けにくい

遮光

● プライバシー

● ミディアム

● シースルー

透けやすい

性能

遮熱

UVカット

ミラーレース

ウォッシュアブル

水拭き

制電

抗菌SIAA

グリーン購入法

価格の目安

low

A

B

C

● D

E

F

木製

high

セーヌ

LD-7010~7011

共通柄



スラット幅

80mm

100mm



F☆☆☆☆
ポリエステル100%

製品画像



[下]ラインドレープ ペア アンサンブル ドレープ:LD-7010 セーヌ(エクリュ) レース:LD-7621 エール(ホワイト) 部品色:マットホワイト

[上]ホームタコス ラルクシールド RS-1152 ライフ(アイボリー) 部品色:マットホワイト

波のゆらぎのようなウェーブが光とともに映し出されます。
スムーズな風合い・光沢感が都会的で女性らしい
モダンスタイルをつくります。



対応製品

| ラインドレープ | ペア | | 木製 | 傾斜窓 | カーブ | ホームタコス(電動) | | |
|---------|--------|-------|----|-----|-----|------------|-----------|----|
| | アンサンブル | ツーウェイ | | | | ラインドレープ | ペア アンサンブル | 木製 |
| ● | ● | ● | x | ● | ● | ● | ● | x |

[単位：円 (税別)]

ラインドレープ 価格

ボタン操作 ボタン・コード操作 コード操作 ワンチェーン操作

| 高さ (mm) | 幅 | 300 | 1205 | 1605 | 2005 | 2405 | 2805 | 3205 | 3605 | 4005 |
|---------------|-------------|--------|--------|---------------|---------|---------|----------------|----------------|----------------|-------|
| | | ~1200 | ~1600 | ~2000 | ~2400 | ~2800 | ~3200 | ~3600 | ~4000 | ~8000 |
| スラット幅 80mm | 400 ~ 1000 | 38,000 | 44,900 | 51,600 | 56,300 | 69,500 | 77,500 | 84,900 | 92,400 | |
| | 1010 ~ 1400 | 46,200 | 55,300 | 63,800 | 70,700 | 84,500 | 94,000 | 107,700 | 117,700 | |
| | 1410 ~ 1800 | 50,000 | 59,900 | 70,200 | 77,400 | 92,800 | 103,700 | 119,900 | 131,200 | |
| | 1810 ~ 2200 | 53,800 | 65,500 | 76,500 | 84,500 | 102,300 | 114,300 | 131,600 | 144,100 | |
| | 2210 ~ 2600 | 58,700 | 71,100 | 83,200 | 92,700 | 111,600 | 124,800 | 144,300 | 158,200 | |
| | 2610 ~ 3000 | 62,900 | 76,400 | 90,200 | 99,900 | 120,400 | 135,500 | 156,400 | 171,400 | |
| | 3010 ~ 3500 | 76,100 | 88,700 | 104,200 | 121,400 | 137,700 | 154,700 | 173,300 | 184,700 | |
| | 3510 ~ 4000 | 82,200 | 95,900 | 111,400 | 129,800 | 147,600 | 166,100 | 186,100 | — | |

オプションにて対応可能

スラット幅80mm・100mm共通

ボタン操作

ボタン・コード操作 +3,000円/台

■ の範囲のみ製作可能。

コード操作

ワンチェーン操作 +3,000円/台

■ **青文字**は面積12㎡以下での製作。

■ 両開きの場合は幅500mm以上での製作。

[単位：円 (税別)]

ラインドレープ ペア アンサンブル/ツーウェイ 価格

アンサンブル ボタン操作 ボタン・コード操作 コード操作 ツーウェイ ボタン操作

レース：エール (LD-7621~7635) との組み合わせ

| 高さ (mm) | 幅 | アンサンブル | 500 | 1205 | 1605 | 2005 | 2405 | 2805 | 3205 | 3605 | 4005 |
|----------------|-------------|---------|---------|----------------|---------|---------|----------------|----------------|----------------|-------|-------|
| | | アンサンブル | ~1200 | ~1600 | ~2000 | ~2400 | ~2800 | ~3200 | ~3600 | ~4000 | ~6000 |
| スラット幅 100mm | 400 ~ 1000 | アンサンブル | 500 | 1205 | 1605 | 2005 | 2405 | 2805 | 3205 | 3605 | 4005 |
| | | ツーウェイ | ~1200 | ~1600 | ~2000 | ~2400 | ~2800 | ~3200 | ~3400 | — | 3405 |
| | 400 ~ 1000 | 57,200 | 70,000 | 78,500 | 90,800 | 103,400 | 112,900 | 121,500 | 135,400 | | |
| | 1010 ~ 1400 | 73,100 | 84,800 | 94,500 | 109,400 | 131,200 | 143,400 | 162,000 | 180,100 | | |
| | 1410 ~ 1800 | 78,500 | 91,600 | 103,900 | 121,800 | 143,400 | 157,400 | 178,100 | 198,600 | | |
| | 1810 ~ 2200 | 84,200 | 98,500 | 113,300 | 133,700 | 159,800 | 171,700 | 196,000 | 218,800 | | |
| | 2210 ~ 2600 | 90,800 | 107,300 | 122,600 | 145,200 | 170,100 | 188,100 | 213,400 | 238,600 | | |
| | 2610 ~ 3000 | 96,600 | 114,700 | 131,500 | 156,200 | 184,300 | 202,800 | 230,400 | 258,600 | | |
| | 3010 ~ 3300 | 115,800 | 134,100 | 153,000 | 176,400 | 193,300 | 225,500 | 244,700 | 264,500 | | |

オプションにて対応可能

アンサンブル

ボタン操作

ボタン・コード操作 +3,000円/台

■ の範囲(幅3000mm以下)のみ製作可能。

■ **ピンク文字**は面積9㎡以下での製作。

コード操作

■ 左表すべてのサイズで製作可能。

■ **青文字**は面積12㎡以下での製作。

ツーウェイ

■ の範囲(幅3400mm以下)のみ製作可能。

■ **緑文字**・**ピンク文字**は面積9㎡以下での製作。

LD-7010

エクリュ

プライバシー



おすすめレース LD-7624

LD-7011

アイスグレー

プライバシー

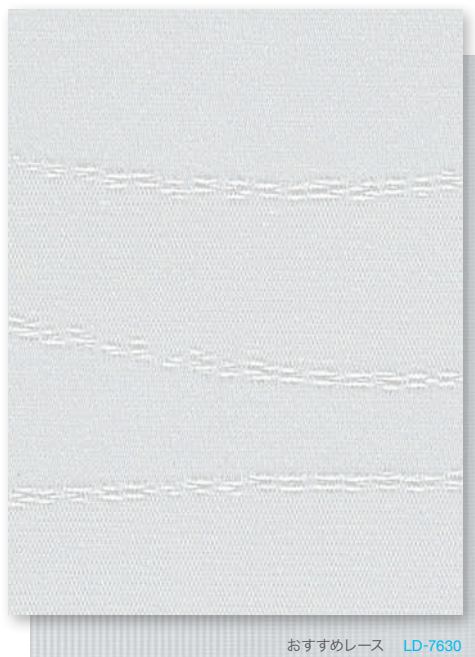

おすすめレース LD-7630

部品色 ※ご指定がない場合はマットホワイトになります。



マットホワイト

ライトグレー

ダークブラウン

ブラック

価格表に掲載している製品本体価格とは別に物流諸経費を申し受けます。

シーヌ

LD-7010 ~7011

透過性

透けにくい

遮光

● プライバシー

ミディアム

シースルー

透けやすい

性能

遮熱

UVカット

ミラーレース

ウォッシュャブル

水拭き

制電

抗菌SIAA

グリーン購入法

価格の目安

low

A

B

C

● D

E

F

木製

high

garden natural & warm natural

FUN

&

SLOW

ファン

スロウ

#自然の力 #遊び心
#スローライフ
#生活のそばにグリーンを



Line up

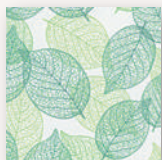

ヒラハ
▶ P.060



オーガスタ
▶ P.062

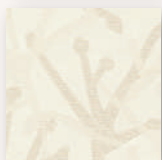

ノエル
▶ P.064

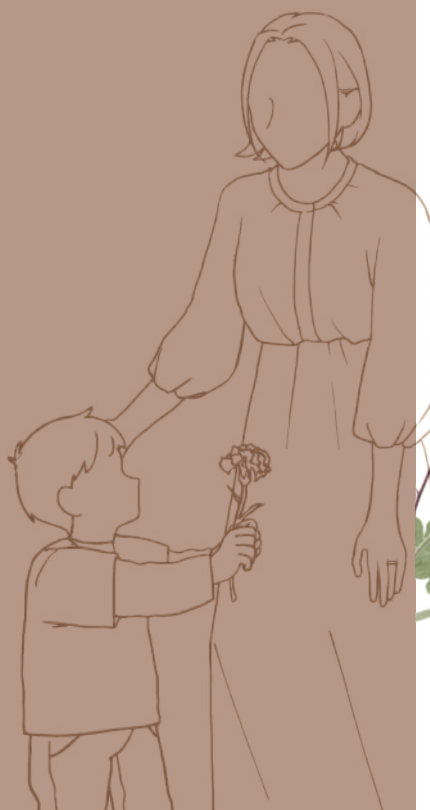



植物と過ごす
ナチュラルな暮らしへ。

遊び心のあるデザインや、
時間の移り変わりで表情が変わるシリーズ。
人と人の関わりを大切にしながら、
人生を楽しく過ごす空間へ。



ヒラハ

LD-7012~7013

スラット幅

100mm



F☆☆☆☆
ポリエステル100%

製品画像



ラインドレープ LD-7013 ヒラハ スラット幅：100mm 〈オプション〉部品色「ウォームシリーズ」：ナチュラルブラウン(木目調)、レールジョイント仕様



楽しげに風に舞う葉が、
心地いい風を感じさせ
心を豊かに育んでくれます。
デザインの配置は上下で選べます。

LD-7012

対応製品

| ラインドレープ | ペア | | 木製 | 傾斜窓 | カーブ | ホームタコス(電動) | | |
|---------|--------|-------|----|-----|-----|------------|----------|----|
| | アンサンブル | ツーウェイ | | | | ラインドレープ | ペアアンサンブル | 木製 |
| ● | ● | ● | × | × | ● | ● | ● | × |



おすすめレース LD-7621

LD-7012

リーフ柄が下になるデザイン フライバシー

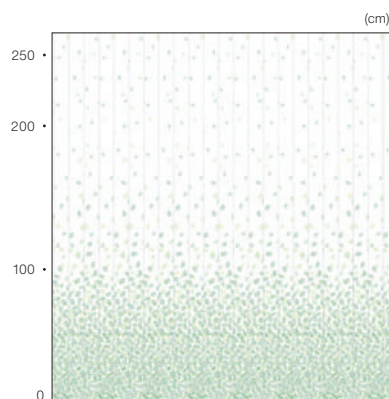

LD-7013

リーフ柄が上になるデザイン フライバシー

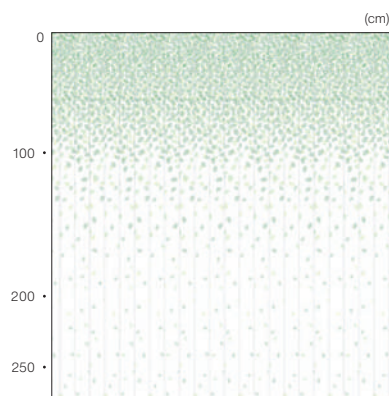

※製品は、ご指定の製品幅に応じて、0を起点に製作します。

[単位：円(税別)]

ラインドレープ 価格

ボタン操作 ボタン・コード操作 コード操作 ワンチェーン操作

| スラット幅 (mm) | 高さ (mm) | 幅 | | | | | | | | |
|---------------|-----------|--------------|---------------|---------------|---------------|---------------|---------------|---------------|---------------|------------------|
| | | 300 ～1200 | 1205 ～1600 | 1605 ～2000 | 2005 ～2400 | 2405 ～2800 | 2805 ～3200 | 3205 ～3600 | 3605 ～4000 | 4005 ～8000 |
| 100 | 400～2200 | 52,200 | 61,400 | 70,900 | 84,200 | 99,700 | 109,600 | 125,300 | 140,300 | (オプション) で対応可能 |
| | 2210～3000 | 60,500 | 72,300 | 83,300 | 99,700 | 118,800 | 131,100 | 149,200 | 167,800 | |

ボタン操作 ボタン・コード操作 **+3,000円/台** コード操作 ワンチェーン操作 **+3,000円/台**

■ 上表すべてのサイズで製作可能。

■ 上表すべてのサイズで製作可能。
■ 両開きの場合は幅500mm以上での製作。

[単位：円(税別)]

ラインドレープ ペア アンサンブル / ツーウェイ 価格

アンサンブル ボタン操作 ボタン・コード操作 コード操作 ツーウェイ ボタン操作

レース：エール(LD-7621～7635)との組み合わせ

| スラット幅 (mm) | 高さ | 幅 | | アンサンブル | | | | | | | | |
|---------------|--------------|----------|--------------|--------------|---------------|----------------|----------------|----------------|---------------|---------------|---------------|------------------|
| | | アンサンブル | ツーウェイ | 500 ～1200 | 1205 ～1600 | 1605 ～2000 | 2005 ～2400 | 2405 ～2800 | 2805 ～3200 | 3205 ～3600 | 3605 ～4000 | 4005 ～6000 |
| | | 400～2200 | 500 ～1200 | 84,200 | 98,500 | 113,300 | 133,700 | 159,800 | 171,700 | 196,000 | 218,800 | (オプション) で対応可能 |
| 2210～3000 | 500 ～1200 | 96,600 | 114,700 | 131,500 | 156,200 | 184,300 | 202,800 | 230,400 | 258,600 | | | |

アンサンブル

ボタン操作 ボタン・コード操作 **+3,000円/台** コード操作

■ **緑文字**の範囲(幅3000mm以下)のみ製作可能。
■ **ピンク文字**は面積9㎡以下での製作。

ツーウェイ

■ **緑文字**の範囲(幅3400mm以下)のみ製作可能。
■ **緑文字・ピンク文字**は面積9㎡以下での製作。

部品色 ※ご指定がない場合はマットホワイトになります。

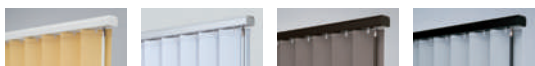

マットホワイト ライトグレー ダークブラウン ブラック

価格表に掲載している製品本体価格とは別に物流諸経費を申し受けます。

透過性

透けにくい

遮光

● **フライバシー**

ミディアム

シースルー

透けやすい

性能

遮熱

UVカット

ミラーレース

ウォッシュャブル

水拭き

制電

抗菌SIAA

グリーン購入法

価格の目安

low

A

B

C

D

E

● F

木製

high

オーガスタ

LD-7014~7015

共通柄



スラット幅



F☆☆☆☆
ポリエステル100%

製品画像



ラインドレープ LD-7014 オーガスタ(ベージュ) スラット幅:100mm (オプション)部品色「ウォームシリーズ」:ナチュラルブラウン(木目調)、コーナー取付仕様

上質感のある大人のリラックス空間。
光を受けるとデザインが生地一面に広がり、
時間の移り変わりをゆったりと楽しめます。



対応製品

| ラインドレープ | ベア | | 木製 | 傾斜窓 | カーブ | ホームタコス(電動) | | |
|---------|--------|-------|----|-----|-----|------------|----------|----|
| | アンサンブル | ツーウェイ | | | | ラインドレープ | ベアアンサンブル | 木製 |
| ● | ● | ● | x | ● | ● | ● | ● | x |

LD-7014

ベージュ

フライバシー



おすすめレース LD-7624

LD-7015

グレー

フライバシー

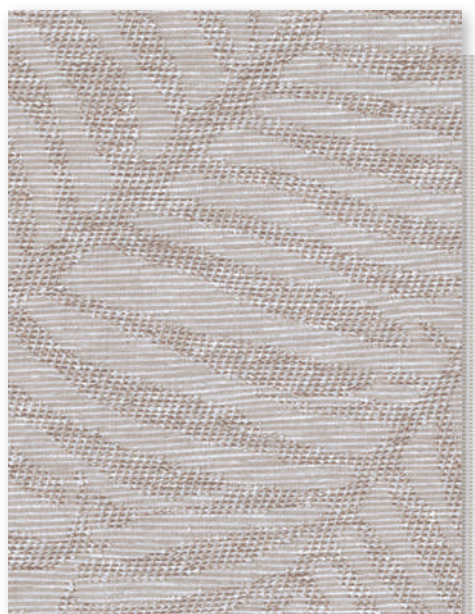

おすすめレース LD-7627

[単位：円(税別)]

ラインドレープ 価格

ボタン操作 ボタン・コード操作 コード操作 ワンチェーン操作

| スラット幅 (mm) | 高さ (mm) \ 幅 | 300 | 1205 | 1605 | 2005 | 2405 | 2805 | 3205 | 3605 | 4005 | 備考 | | |
|---------------|-------------|-------------|--------|---------------|---------|---------|----------------|----------------|----------------|---------|--------------|--|--------------|
| | | ~1200 | ~1600 | ~2000 | ~2400 | ~2800 | ~3200 | ~3600 | ~4000 | ~8000 | | | |
| 80 | 400 ~ 1000 | 38,000 | 44,900 | 51,600 | 56,300 | 69,500 | 77,500 | 84,900 | 92,400 | | 《オプション》で対応可能 | | |
| | 1010 ~ 1400 | 46,200 | 55,300 | 63,800 | 70,700 | 84,500 | 94,000 | 107,700 | 117,700 | | | | |
| | 1410 ~ 1800 | 50,000 | 59,900 | 70,200 | 77,400 | 92,800 | 103,700 | 119,900 | 131,200 | | | | |
| | 1810 ~ 2200 | 53,800 | 65,500 | 76,500 | 84,500 | 102,300 | 114,300 | 131,600 | 144,100 | | | | |
| | 2210 ~ 2600 | 58,700 | 71,100 | 83,200 | 92,700 | 111,600 | 124,800 | 144,300 | 158,200 | | | | |
| | 2610 ~ 3000 | 62,900 | 76,400 | 90,200 | 99,900 | 120,400 | 135,500 | 156,400 | 171,400 | | | | |
| | 3010 ~ 3500 | 76,100 | 88,700 | 104,200 | 121,400 | 137,700 | 154,700 | 173,300 | 184,700 | | | | |
| | 3510 ~ 4000 | 82,200 | 95,900 | 111,400 | 129,800 | 147,600 | 166,100 | 186,100 | — | | | | |
| | 100 | 400 ~ 1000 | 35,900 | 42,600 | 47,900 | 55,700 | 63,300 | 69,300 | 74,800 | 83,400 | | | 《オプション》で対応可能 |
| | | 1010 ~ 1400 | 44,600 | 52,000 | 59,000 | 69,300 | 82,100 | 89,900 | 101,800 | 113,500 | | | |
| 1410 ~ 1800 | | 48,300 | 56,700 | 64,600 | 76,700 | 90,700 | 99,700 | 113,000 | 126,300 | | | | |
| 1810 ~ 2200 | | 52,200 | 61,400 | 70,900 | 84,200 | 99,700 | 109,600 | 125,300 | 140,300 | | | | |
| 2210 ~ 2600 | | 56,500 | 67,300 | 77,300 | 92,100 | 109,100 | 120,800 | 137,400 | 154,000 | | | | |
| 2610 ~ 3000 | | 60,500 | 72,300 | 83,300 | 99,700 | 118,800 | 131,100 | 149,200 | 167,800 | | | | |
| 3010 ~ 3500 | | 74,500 | 86,100 | 98,400 | 114,700 | 124,800 | 146,800 | 159,700 | 172,900 | | | | |
| 3510 ~ 4000 | | 80,600 | 93,000 | 106,300 | 123,900 | 134,800 | 158,600 | 172,500 | — | | | | |

スラット幅80mm・100mm共通

ボタン操作

ボタン・コード操作 +3,000円/台

■ の範囲のみ製作可能。

コード操作

ワンチェーン操作 +3,000円/台

■ 青文字 は面積12㎡以下での製作。

■ 両開きの場合は幅500mm以上での製作。

透過性

透けにくい

遮光

● フライバシー

ミディアム

シースルー

透けやすい

性能

遮熱

UVカット

ミラーレース

ウォッシュャブル

水拭き

制電

抗菌SIAA

グリーン購入法

価格の目安

low

A

B

C

● D

E

F

木製

high

ラインドレープ ペア アンサンブル / ツーウェイ 価格

アンサンブル ボタン操作 ボタン・コード操作 コード操作 ツーウェイ ボタン操作

レース：エール(LD-7621~7635)との組み合わせ

| スラット幅 (mm) | 高さ (mm) \ 幅 | アンサンブル | | 500 | 1205 | 1605 | 2005 | 2405 | 2805 | 3205 | 3605 | 4005 | 備考 |
|---------------|-------------|---------------|---------|----------------|---------|---------|----------------|----------------|----------------|-------|-------|---------------|--------------|
| | | アンサンブル | ツーウェイ | ~1200 | ~1600 | ~2000 | ~2400 | ~2800 | ~3200 | ~3600 | ~4000 | ~6000 | |
| | | アンサンブル | ツーウェイ | ~1200 | ~1600 | ~2000 | ~2400 | ~2800 | ~3200 | ~3400 | — | 3405 ~4000 | |
| 100 | 400 ~ 1000 | 57,200 | 70,000 | 78,500 | 90,800 | 103,400 | 112,900 | 121,500 | 135,400 | | | | 《オプション》で対応可能 |
| | 1010 ~ 1400 | 73,100 | 84,800 | 94,500 | 109,400 | 131,200 | 143,400 | 162,000 | 180,100 | | | | |
| | 1410 ~ 1800 | 78,500 | 91,600 | 103,900 | 121,800 | 143,400 | 157,400 | 178,100 | 198,600 | | | | |
| | 1810 ~ 2200 | 84,200 | 98,500 | 113,300 | 133,700 | 159,800 | 171,700 | 196,000 | 218,800 | | | | |
| | 2210 ~ 2600 | 90,800 | 107,300 | 122,600 | 145,200 | 170,100 | 188,100 | 213,400 | 238,600 | | | | |
| | 2610 ~ 3000 | 96,600 | 114,700 | 131,500 | 156,200 | 184,300 | 202,800 | 230,400 | 258,600 | | | | |
| | 3010 ~ 3300 | 115,800 | 134,100 | 153,000 | 176,400 | 193,300 | 225,500 | 244,700 | 264,500 | | | | |

アンサンブル

ボタン操作

ボタン・コード操作 +3,000円/台

■ の範囲(幅3000mm以下)のみ製作可能。

■ ピンク文字 は面積9㎡以下での製作。

コード操作

■ 左表すべてのサイズで製作可能。
■ 青文字 は面積12㎡以下での製作。

ツーウェイ

■ の範囲(幅3400mm以下)のみ製作可能。

■ 緑文字・ピンク文字 は面積9㎡以下での製作。

部品色 ※ご指定がない場合はマットホワイトになります。



マットホワイト

ライトグレー

ダークブラウン

ブラック

価格表に掲載している製品本体価格とは別に物流諸経費を申し受けます。

ノエル

LD-7016~7017

共通柄



スラット幅



F☆☆☆☆
ポリエステル100%

製品画像



ラインドレープ ペア アンサンブル ドレープ：LD-7017 ノエル(クリーム) レース：LD-7608 フィラレ遮熱(アイボリー) 部品色：マットホワイト

冬の樹木をイメージさせる
ナチュラルなデザイン。
光を受けると枝が重なり合い、
まるで森の中にいるよう。
夜は柄が雪のようにきらめき、
昼と夜で違った表情が楽しめます。



外光を受けて、柄が浮かび上がります。

LD-7016



お部屋の照明で、光沢感が楽しめます。

LD-7016

対応製品

| ラインドレープ | ペア | | 木製 | 傾斜窓 | カーブ | ホームタコス(電動) | | |
|---------|--------|-------|----|-----|-----|------------|----------|----|
| | アンサンブル | ツーウェイ | | | | ラインドレープ | ペアアンサンブル | 木製 |
| ● | ● | ● | x | ● | ● | ● | ● | x |

[単位：円 (税別)]

ラインドレープ 価格

ボタン操作 ボタン・コード操作 コード操作 ワンチェーン操作

| 高さ (mm) | 幅 | 300 | 1205 | 1605 | 2005 | 2405 | 2805 | 3205 | 3605 | 4005 |
|-------------|------|--------|--------|---------------|---------|---------|----------------|----------------|----------------|-------|
| | | ~1200 | ~1600 | ~2000 | ~2400 | ~2800 | ~3200 | ~3600 | ~4000 | ~8000 |
| 400 ~ 1000 | 80mm | 38,000 | 44,900 | 51,600 | 56,300 | 69,500 | 77,500 | 84,900 | 92,400 | |
| 1010 ~ 1400 | | 46,200 | 55,300 | 63,800 | 70,700 | 84,500 | 94,000 | 107,700 | 117,700 | |
| 1410 ~ 1800 | | 50,000 | 59,900 | 70,200 | 77,400 | 92,800 | 103,700 | 119,900 | 131,200 | |
| 1810 ~ 2200 | | 53,800 | 65,500 | 76,500 | 84,500 | 102,300 | 114,300 | 131,600 | 144,100 | |
| 2210 ~ 2600 | | 58,700 | 71,100 | 83,200 | 92,700 | 111,600 | 124,800 | 144,300 | 158,200 | |
| 2610 ~ 3000 | | 62,900 | 76,400 | 90,200 | 99,900 | 120,400 | 135,500 | 156,400 | 171,400 | |
| 3010 ~ 3500 | | 76,100 | 88,700 | 104,200 | 121,400 | 137,700 | 154,700 | 173,300 | 184,700 | |
| 3510 ~ 4000 | | 82,200 | 95,900 | 111,400 | 129,800 | 147,600 | 166,100 | 186,100 | — | |

(オプション)で対応可能

スラット幅80mm・100mm共通

ボタン操作

ボタン・コード操作 +3,000円/台

■ の範囲のみ製作可能。

コード操作

ワンチェーン操作 +3,000円/台

■ 青文字は面積12㎡以下での製作。

■ 両開きの場合は幅500mm以上での製作。

[単位：円 (税別)]

ラインドレープ ペア アンサンブル/ツーウェイ 価格

アンサンブル ボタン操作 ボタン・コード操作 コード操作 ツーウェイ ボタン操作

レース：エール (LD-7621~7635) との組み合わせ

| 高さ (mm) | 幅 | アンサンブル | 500 | 1205 | 1605 | 2005 | 2405 | 2805 | 3205 | 3605 | 4005 |
|-------------|-------|--------|---------|---------|----------------|---------|---------|----------------|----------------|----------------|-------|
| | | アンサンブル | ~1200 | ~1600 | ~2000 | ~2400 | ~2800 | ~3200 | ~3600 | ~4000 | ~6000 |
| 400 ~ 1000 | 100mm | アンサンブル | 57,200 | 70,000 | 78,500 | 90,800 | 103,400 | 112,900 | 121,500 | 135,400 | |
| 1010 ~ 1400 | | アンサンブル | 73,100 | 84,800 | 94,500 | 109,400 | 131,200 | 143,400 | 162,000 | 180,100 | |
| 1410 ~ 1800 | | アンサンブル | 78,500 | 91,600 | 103,900 | 121,800 | 143,400 | 157,400 | 178,100 | 198,600 | |
| 1810 ~ 2200 | | アンサンブル | 84,200 | 98,500 | 113,300 | 133,700 | 159,800 | 171,700 | 196,000 | 218,800 | |
| 2210 ~ 2600 | | アンサンブル | 90,800 | 107,300 | 122,600 | 145,200 | 170,100 | 188,100 | 213,400 | 238,600 | |
| 2610 ~ 3000 | | アンサンブル | 96,600 | 114,700 | 131,500 | 156,200 | 184,300 | 202,800 | 230,400 | 258,600 | |
| 3010 ~ 3300 | | アンサンブル | 115,800 | 134,100 | 153,000 | 176,400 | 193,300 | 225,500 | 244,700 | 264,500 | |

(オプション)で対応可能

アンサンブル

ボタン操作

ボタン・コード操作 +3,000円/台

■ の範囲(幅3000mm以下)のみ製作可能。

■ の文字は面積9㎡以下での製作。

コード操作

■ 左表すべてのサイズで製作可能。

■ 青文字は面積12㎡以下での製作。

ツーウェイ

■ の範囲(幅3400mm以下)のみ製作可能。

■ の文字・ の文字は面積9㎡以下での製作。

LD-7016

スノーホワイト

プライバシー



おすすめレース LD-7621

LD-7017

クリーム

プライバシー



おすすめレース LD-7624

部品色 ※ご指定がない場合はマットホワイトになります。



マットホワイト

ライトグレー

ダークブラウン

ブラック

価格表に掲載している製品本体価格とは別に物流諸費を申し受けます。

FUN & SLOW
ファン & スロウ

ノエル
LD-7016
~7017

透過性

透けにくい

遮光

プライバシー

ミディアム

シースルー

透けやすい

性能

遮熱

UVカット

ミラーレース

ウォッシュャブル

水拭き

制電

抗菌SIAA

グリーン購入法

価格の目安

low

A

B

C

D

E

F

木製

high

クリーンな暮らし

FEEL CLEAR

フィールクリア

#お手入れ簡単 #清潔

#ペットと過ごす空間

#安心 快適

Line up



リュース
▶ P.068

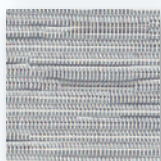

テルセ遮光
▶ P.070



ティンバル遮光
▶ P.072



ゼブラノ遮光
▶ P.074

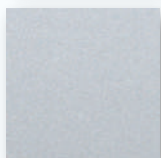

ハンプトン
▶ P.076





お手入れが簡単で、毎日が清潔で安心。

水拭きができてお手入れが簡単な
デザイン&テクスチャーシリーズ。
毎日が清潔で、もっと快適な暮らしに。



リュース

LD-7018~7019

スラット幅

100mm



F☆☆☆☆
ガラス繊維100%(両面PVCラミネート)

製品画像



[手前]ラインドレープ LD-7018 リュース(ホワイト) スラット幅100mm 部品色:マットホワイト
[奥]ラルクシールド RS-1016 セーヌ(エクリュ) 部品色:マットホワイト <オプション>クリアチェーン:クリアホワイト

ガラス繊維を重ねた「リュース」は、
やわらかく光を透します。
繊細な表情が魅力です。
プライバシーを確保できるので間仕切りにもおすすめ。



対応製品

| ラインドレープ | ペア | | 木製 | 傾斜窓 | カーブ | ホームタコス(電動) | | |
|---------|--------|-------|----|-----|-----|------------|----------|----|
| | アンサンプル | ツーウェイ | | | | ラインドレープ | ペアアンサンプル | 木製 |
| ● | x | x | x | ● | ● | ● | x | x |

リユース
LD-7018
～7019

LD-7018

ホワイト

プライバシー



LD-7019

グレージュ

プライバシー



水拭き

水拭きができるスラットのため、お手入れが簡単です。
ペットのいるお家でも安心のスラットです。

拭き取りやすい素材のため、ペットの遊び毛も簡単に落とせます。

※スラットの端部には水分を残さないようにしてください。長時間放置すると内部に浸透するおそれがあります。



透過性

透けにくい

遮光

● プライバシー

ミディアム

シースルー

透けやすい

性能

遮熱

UVカット

ミラーレース

ウォッシュابل

水拭き

制電

抗菌SIAA

グリーン購入法

価格の目安

low

A

B

C

● D

E

F

木製

high

[単位：円(税別)]

ラインドレープ 価格

ボタン操作

ボタン・コード操作

コード操作

ワンチェーン操作

| 高さ (mm) \ 幅 | 300 ～1200 | 1205 ～1600 | 1605 ～2000 | 2005 ～2400 | 2405 ～2800 | 2805 ～3200 | 3205 ～3600 | 3605 ～4000 | 4005 ～8000 |
|-------------|--------------|---------------|---------------|---------------|---------------|----------------|----------------|----------------|---------------|
| 400 ~ 1000 | 35,900 | 42,600 | 47,900 | 55,700 | 63,300 | 69,300 | 74,800 | 83,400 | |
| 1010 ~ 1400 | 44,600 | 52,000 | 59,000 | 69,300 | 82,100 | 89,900 | 101,800 | 113,500 | |
| 1410 ~ 1800 | 48,300 | 56,700 | 64,600 | 76,700 | 90,700 | 99,700 | 113,000 | 126,300 | |
| 1810 ~ 2200 | 52,200 | 61,400 | 70,900 | 84,200 | 99,700 | 109,600 | 125,300 | 140,300 | |
| 2210 ~ 2600 | 56,500 | 67,300 | 77,300 | 92,100 | 109,100 | 120,800 | 137,400 | 154,000 | |
| 2610 ~ 3000 | 60,500 | 72,300 | 83,300 | 99,700 | 118,800 | 131,100 | 149,200 | 167,800 | |
| 3010 ~ 3500 | 74,500 | 86,100 | 98,400 | 114,700 | 124,800 | 146,800 | 159,700 | 172,900 | |
| 3510 ~ 4000 | 80,600 | 93,000 | 106,300 | 123,900 | 134,800 | 158,600 | 172,500 | — | |

（オプション）で対応可能

ボタン操作

ボタン・コード操作 +3,000円/台

■ □ の範囲のみ製作可能。

コード操作

ワンチェーン操作 +3,000円/台

■ 青文字は面積12m以下での製作。

■ 両開きの場合は幅500mm以上での製作。

部品色 ※ご指定がない場合はマットホワイトになります。

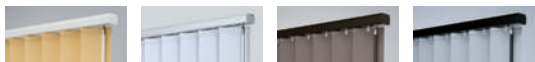

マットホワイト

ライトグレー

ダークブラウン

ブラック

価格表に掲載している製品本体価格とは別に物流諸経費を申し受けます。

デルセ遮光

LD-7020~7021

スラット幅

80mm

100mm



F☆☆☆☆
ガラス繊維100%(両面PVCラミネート)

製品画像



ホームタコス ラインドレープ LD-7020 デルセ遮光(グレージュ) スラット幅100mm 部品色: マットホワイト

ミックス感のある織りをプリントで表現した「デルセ遮光」。
落ち着いた色合いは空間に深みを与えます。
穏やかな時間のなかで過ごす、ゆとりある暮らし。



対応製品

| ラインドレープ | ペア | | 木製 | 傾斜窓 | カーブ | ホームタコス(電動) | | |
|---------|--------|-------|----|-----|-----|------------|----------|----|
| | アンサンプル | ツーウェイ | | | | ラインドレープ | ペアアンサンプル | 木製 |
| ● | x | x | x | ● | ● | ● | x | x |

ラインドレープ 価格

ボタン操作 ボタン・コード操作 コード操作 ワンチェーン操作

| 高さ(mm) | 幅 | 300 | 1205 | 1605 | 2005 | 2405 | 2805 | 3205 | 3605 | 4005 |
|-------------|------|--------|--------|---------------|---------|---------|----------------|----------------|----------------|-------|
| | | ~1200 | ~1600 | ~2000 | ~2400 | ~2800 | ~3200 | ~3600 | ~4000 | ~8000 |
| 400 ~ 1000 | 80mm | 38,000 | 44,900 | 51,600 | 56,300 | 69,500 | 77,500 | 84,900 | 92,400 | |
| 1010 ~ 1400 | | 46,200 | 55,300 | 63,800 | 70,700 | 84,500 | 94,000 | 107,700 | 117,700 | |
| 1410 ~ 1800 | | 50,000 | 59,900 | 70,200 | 77,400 | 92,800 | 103,700 | 119,900 | 131,200 | |
| 1810 ~ 2200 | | 53,800 | 65,500 | 76,500 | 84,500 | 102,300 | 114,300 | 131,600 | 144,100 | |
| 2210 ~ 2600 | | 58,700 | 71,100 | 83,200 | 92,700 | 111,600 | 124,800 | 144,300 | 158,200 | |
| 2610 ~ 3000 | | 62,900 | 76,400 | 90,200 | 99,900 | 120,400 | 135,500 | 156,400 | 171,400 | |
| 3010 ~ 3500 | | 76,100 | 88,700 | 104,200 | 121,400 | 137,700 | 154,700 | 173,300 | 184,700 | |
| 3510 ~ 4000 | | 82,200 | 95,900 | 111,400 | 129,800 | 147,600 | 166,100 | 186,100 | — | |

オプションにて対応可能

スラット幅80mm・100mm共通

ボタン操作

ボタン・コード操作 +3,000円/台

■ の範囲のみ製作可能。

コード操作

ワンチェーン操作 +3,000円/台

■ 青文字は面積12㎡以下での製作。

■ 両開きの場合は幅500mm以上での製作。

| 高さ(mm) | 幅 | 300 | 1205 | 1605 | 2005 | 2405 | 2805 | 3205 | 3605 | 4005 |
|-------------|-------|--------|--------|---------------|---------|---------|----------------|----------------|----------------|-------|
| | | ~1200 | ~1600 | ~2000 | ~2400 | ~2800 | ~3200 | ~3600 | ~4000 | ~8000 |
| 400 ~ 1000 | 100mm | 35,900 | 42,600 | 47,900 | 55,700 | 63,300 | 69,300 | 74,800 | 83,400 | |
| 1010 ~ 1400 | | 44,600 | 52,000 | 59,000 | 69,300 | 82,100 | 89,900 | 101,800 | 113,500 | |
| 1410 ~ 1800 | | 48,300 | 56,700 | 64,600 | 76,700 | 90,700 | 99,700 | 113,000 | 126,300 | |
| 1810 ~ 2200 | | 52,200 | 61,400 | 70,900 | 84,200 | 99,700 | 109,600 | 125,300 | 140,300 | |
| 2210 ~ 2600 | | 56,500 | 67,300 | 77,300 | 92,100 | 109,100 | 120,800 | 137,400 | 154,000 | |
| 2610 ~ 3000 | | 60,500 | 72,300 | 83,300 | 99,700 | 118,800 | 131,100 | 149,200 | 167,800 | |
| 3010 ~ 3500 | | 74,500 | 86,100 | 98,400 | 114,700 | 124,800 | 146,800 | 159,700 | 172,900 | |
| 3510 ~ 4000 | | 80,600 | 93,000 | 106,300 | 123,900 | 134,800 | 158,600 | 172,500 | — | |

オプションにて対応可能

水拭き

スラットは水拭きができるため、お手入れが簡単です。

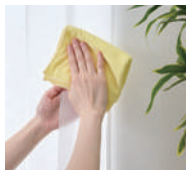

※スラットの端部には水分を残さないようにしてください。長時間放置すると内部に浸透するおそれがあります。



スラット上の細菌の増殖を抑制し、スラットを衛生的に保ちます。

LD-7020

グレージュ

遮光1級(B)

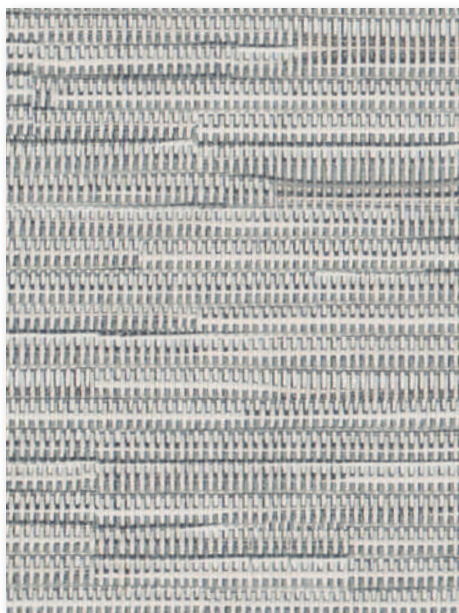

LD-7021

モカブラウン

遮光1級(A+)

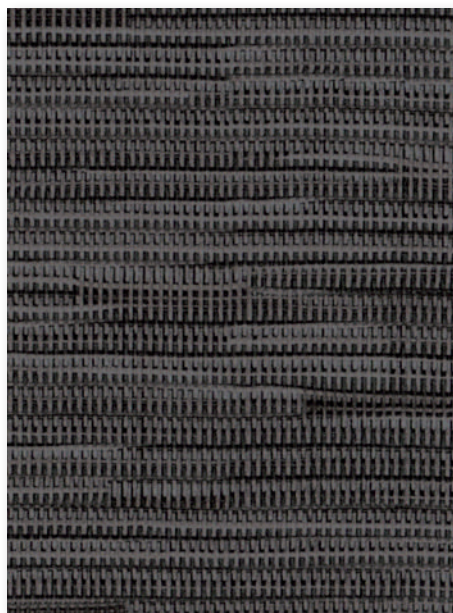

部品色 ※ご指定がない場合はマットホワイトになります。

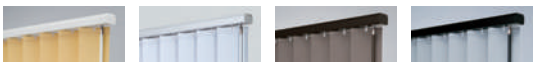

マットホワイト

ライトグレー

ダークブラウン

ブラック

価格表に掲載している製品本体価格とは別に物流諸経費を申し受けます。

デルセ遮光

LD-7020
~7021

透過性

透けにくい

遮光

プライバシー
ミディアム
シースルー

透けやすい

性能

遮熱

UVカット

ミラーレース

ウォッシュャブル

水拭き

制電

抗菌SIAA

グリーン購入法

価格の目安

low

A

B

C

D

E

F

木製

high

ティンバル遮光

LD-7022~7024

スラット幅

80mm
100mm



F☆☆☆☆
ガラス繊維100% (両面PVCラミネート)

製品画像



ラインドレープ LD-7022 ティンバル遮光(ナチュラルブラウン) スラット幅100mm 部品色：マットホワイト

タイガーウッドの美しい木目をプリントした「ティンバル遮光」。
木の優しい風合いがお部屋に伸びやかな空気を
運んでくれます。
豊かな暮らしを愉しむノルディックスタイルへ。



対応製品

| ラインドレープ | ペア | | 木製 | 傾斜窓 | カーブ | ホームタコス(電動) | | |
|---------|--------|-------|----|-----|-----|------------|----------|----|
| | アンサンプル | ツーウェイ | | | | ラインドレープ | ペアアンサンプル | 木製 |
| ● | x | x | x | ● | ● | ● | x | x |

ティンバル
遮光
LD-7022
～7024

LD-7022

ナチュラルブラウン

遮光1級(B)



LD-7023

ホワイト

遮光1級(B)



LD-7024

グレージュ

遮光1級(B)



水拭き

スラットは水拭きができるため、
お手入れが簡単です。

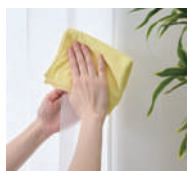

※スラットの端部には水分を残さないようにしてください。長時間放置すると内部に浸透するおそれがあります。



スラット上の細菌の増殖を抑制し、
スラットを衛生的に保ちます。

[単位：円(税別)]

ラインドレープ 価格

ボタン操作 ボタン・コード操作 コード操作 ワンチェーン操作

| 高さ(mm) | 幅 | 300 | 1205 | 1605 | 2005 | 2405 | 2805 | 3205 | 3605 | 4005 |
|---------------|-----------|--------|--------|---------|---------|---------|---------|---------|---------|--------------|
| | | ～1200 | ～1600 | ～2000 | ～2400 | ～2800 | ～3200 | ～3600 | ～4000 | ～8000 |
| スラット幅 80mm | 400～1000 | 38,000 | 44,900 | 51,600 | 56,300 | 69,500 | 77,500 | 84,900 | 92,400 | 《オプション》で対応可能 |
| | 1010～1400 | 46,200 | 55,300 | 63,800 | 70,700 | 84,500 | 94,000 | 107,700 | 117,700 | |
| | 1410～1800 | 50,000 | 59,900 | 70,200 | 77,400 | 92,800 | 103,700 | 119,900 | 131,200 | |
| | 1810～2200 | 53,800 | 65,500 | 76,500 | 84,500 | 102,300 | 114,300 | 131,600 | 144,100 | |
| | 2210～2600 | 58,700 | 71,100 | 83,200 | 92,700 | 111,600 | 124,800 | 144,300 | 158,200 | |
| | 2610～3000 | 62,900 | 76,400 | 90,200 | 99,900 | 120,400 | 135,500 | 156,400 | 171,400 | |
| | 3010～3500 | 76,100 | 88,700 | 104,200 | 121,400 | 137,700 | 154,700 | 173,300 | 184,700 | |
| | 3510～4000 | 82,200 | 95,900 | 111,400 | 129,800 | 147,600 | 166,100 | 186,100 | — | |

スラット幅80mm・100mm共通

ボタン操作

ボタン・コード操作 +3,000円/台

■ □ の範囲のみ製作可能。

コード操作

ワンチェーン操作 +3,000円/台

■ 青文字は面積12㎡以下での製作。

■ 両開きの場合は幅500mm以上での製作。

| 高さ(mm) | 幅 | 300 | 1205 | 1605 | 2005 | 2405 | 2805 | 3205 | 3605 | 4005 |
|----------------|-----------|--------|--------|---------|---------|---------|---------|---------|---------|--------------|
| | | ～1200 | ～1600 | ～2000 | ～2400 | ～2800 | ～3200 | ～3600 | ～4000 | ～8000 |
| スラット幅 100mm | 400～1000 | 35,900 | 42,600 | 47,900 | 55,700 | 63,300 | 69,300 | 74,800 | 83,400 | 《オプション》で対応可能 |
| | 1010～1400 | 44,600 | 52,000 | 59,000 | 69,300 | 82,100 | 89,900 | 101,800 | 113,500 | |
| | 1410～1800 | 48,300 | 56,700 | 64,600 | 76,700 | 90,700 | 99,700 | 113,000 | 126,300 | |
| | 1810～2200 | 52,200 | 61,400 | 70,900 | 84,200 | 99,700 | 109,600 | 125,300 | 140,300 | |
| | 2210～2600 | 56,500 | 67,300 | 77,300 | 92,100 | 109,100 | 120,800 | 137,400 | 154,000 | |
| | 2610～3000 | 60,500 | 72,300 | 83,300 | 99,700 | 118,800 | 131,100 | 149,200 | 167,800 | |
| | 3010～3500 | 74,500 | 86,100 | 98,400 | 114,700 | 124,800 | 146,800 | 159,700 | 172,900 | |
| | 3510～4000 | 80,600 | 93,000 | 106,300 | 123,900 | 134,800 | 158,600 | 172,500 | — | |

部品色 ※ご指定がない場合はマットホワイトになります。

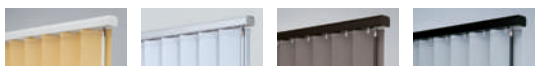

マットホワイト

ライトグレー

ダークブラウン

ブラック

価格表に掲載している製品本体価格とは別に
物流諸経費を申し受けます。

透過性

透けにくい

遮光

プライバシー
ミディアム
シースルー

透けやすい

性能

遮熱

UVカット

ミラーレース

ウォッシュャブル

水拭き

制電

抗菌SIAA

グリーン購入法

価格の目安

low

A

B

C

D

E

F

木製

high

ゼブラノ遮光

LD-7025~7026

スラット幅

80mm

100mm

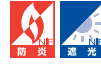

F☆☆☆☆
ガラス繊維100%(両面PVCラミネート)

製品画像



ラインドレープ LD-7025 ゼブラノ遮光(ブラウン) スラット幅100mm 〈オプション〉部品色「ウォームシリーズ」: ダークブラウン(木目調)

インダストリアルなインテリアに映える
存在感のある、ゼブラウッドの木目調デザイン。
落ち着いたあるモダンリビングに。



対応製品

| ラインドレープ | ペア | | 木製 | 傾斜窓 | カーブ | ホームタコス(電動) | | |
|---------|--------|-------|----|-----|-----|------------|----------|----|
| | アンサンプル | ツーウェイ | | | | ラインドレープ | ペアアンサンプル | 木製 |
| ● | x | x | x | ● | ● | ● | x | x |

ラインドレープ 価格

バトン操作 バトン・コード操作 コード操作 ワンチェーン操作

| 高さ (mm) | 幅 | 300 | 1205 | 1605 | 2005 | 2405 | 2805 | 3205 | 3605 | 4005 |
|---------------|-------------|--------|--------|---------------|---------|---------|----------------|----------------|----------------|-------|
| | | ~1200 | ~1600 | ~2000 | ~2400 | ~2800 | ~3200 | ~3600 | ~4000 | ~8000 |
| スラット幅 80mm | 400 ~ 1000 | 38,000 | 44,900 | 51,600 | 56,300 | 69,500 | 77,500 | 84,900 | 92,400 | |
| | 1010 ~ 1400 | 46,200 | 55,300 | 63,800 | 70,700 | 84,500 | 94,000 | 107,700 | 117,700 | |
| | 1410 ~ 1800 | 50,000 | 59,900 | 70,200 | 77,400 | 92,800 | 103,700 | 119,900 | 131,200 | |
| | 1810 ~ 2200 | 53,800 | 65,500 | 76,500 | 84,500 | 102,300 | 114,300 | 131,600 | 144,100 | |
| | 2210 ~ 2600 | 58,700 | 71,100 | 83,200 | 92,700 | 111,600 | 124,800 | 144,300 | 158,200 | |
| | 2610 ~ 3000 | 62,900 | 76,400 | 90,200 | 99,900 | 120,400 | 135,500 | 156,400 | 171,400 | |
| | 3010 ~ 3500 | 76,100 | 88,700 | 104,200 | 121,400 | 137,700 | 154,700 | 173,300 | 184,700 | |
| | 3510 ~ 4000 | 82,200 | 95,900 | 111,400 | 129,800 | 147,600 | 166,100 | 186,100 | — | |

オプションにて対応可能

スラット幅80mm・100mm共通

バトン操作

バトン・コード操作 +3,000円/台

■ の範囲のみ製作可能。

コード操作

ワンチェーン操作 +3,000円/台

■ **青文字**は面積12㎡以下での製作。
■ 両開きの場合は幅500mm以上での製作。

| 高さ (mm) | 幅 | 300 | 1205 | 1605 | 2005 | 2405 | 2805 | 3205 | 3605 | 4005 |
|----------------|-------------|--------|--------|---------------|---------|---------|----------------|----------------|----------------|-------|
| | | ~1200 | ~1600 | ~2000 | ~2400 | ~2800 | ~3200 | ~3600 | ~4000 | ~8000 |
| スラット幅 100mm | 400 ~ 1000 | 35,900 | 42,600 | 47,900 | 55,700 | 63,300 | 69,300 | 74,800 | 83,400 | |
| | 1010 ~ 1400 | 44,600 | 52,000 | 59,000 | 69,300 | 82,100 | 89,900 | 101,800 | 113,500 | |
| | 1410 ~ 1800 | 48,300 | 56,700 | 64,600 | 76,700 | 90,700 | 99,700 | 113,000 | 126,300 | |
| | 1810 ~ 2200 | 52,200 | 61,400 | 70,900 | 84,200 | 99,700 | 109,600 | 125,300 | 140,300 | |
| | 2210 ~ 2600 | 56,500 | 67,300 | 77,300 | 92,100 | 109,100 | 120,800 | 137,400 | 154,000 | |
| | 2610 ~ 3000 | 60,500 | 72,300 | 83,300 | 99,700 | 118,800 | 131,100 | 149,200 | 167,800 | |
| | 3010 ~ 3500 | 74,500 | 86,100 | 98,400 | 114,700 | 124,800 | 146,800 | 159,700 | 172,900 | |
| | 3510 ~ 4000 | 80,600 | 93,000 | 106,300 | 123,900 | 134,800 | 158,600 | 172,500 | — | |

オプションにて対応可能

水拭き スラットは水拭きができるため、お手入れが簡単です。



※スラットの端部には水分を残さないようにしてください。長時間放置すると内部に浸透するおそれがあります。

SIAA
ISO 22196
抗菌加工

スラット上の細菌の増殖を抑制し、スラットを衛生的に保ちます。

LD-7025
ブラウン

遮光1級(A)



LD-7026
ブラック

遮光1級(A++)



部品色 ※ご指定がない場合はマットホワイトになります。



価格表に掲載している製品本体価格とは別に物流諸経費を申し受けます。

ゼブラン
遮光
LD-7025
~7026

透過性

- 透けにくい
- 遮光
- ブライバシー
- ミディアム
- シースルー
- 透けやすい

性能

- 遮熱
- UVカット
- ミラーレース
- ウォッシュャブル
- 水拭き
- 制電
- 抗菌SIAA
- グリーン購入法

価格の目安

- low
- A
- B
- C
- D
- E
- F
- 木製
- high

ハンプトン

LD-7027~7028

スラット幅

100mm

遮熱 水拭き

LD-7028
は除く

耐食アルミ合金

製品画像



ラインドレープ LD-7028 ハンプトン(モダンシルバー) スラット幅100mm 部品色:ライトグレー

ヴィンテージ家具や木・アイアン素材でまとめた
インダストリアルな空間に似合う
アルミ製スラット「ハンプトン」。
ファッション感覚で自分らしいスタイルを表現。



対応製品

| ラインドレープ | ペア | | 木製 | 傾斜窓 | カーブ | ホームタコス(電動) | | |
|---------|--------|-------|----|-----|-----|------------|----------|----|
| | アンサンブル | ツーウェイ | | | | ラインドレープ | ペアアンサンブル | 木製 |
| ● | x | x | x | ● | ● | ● | x | x |

LD-7027
ピュアホワイト

日射反射率：68.5%

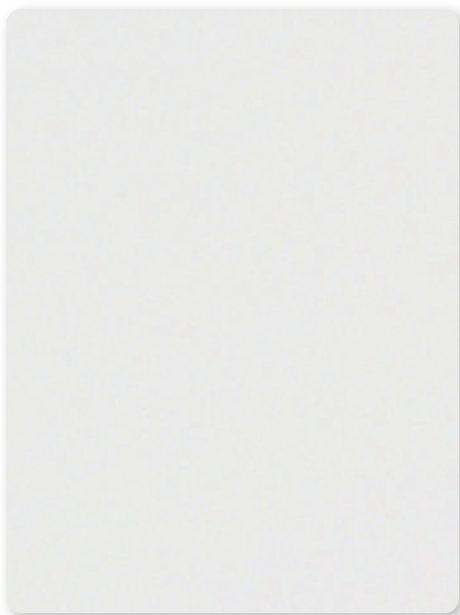

LD-7028
モダンシルバー

日射反射率：65.7%

※遮熱スラットではありません。



遮熱

日射反射を高め、室内温度の上昇を抑える遮熱スラットです。

LD-7027 (ピュアホワイト)

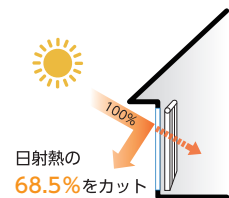

| | | |
|---------------------|--------|----|
| 電気使用量 | 19.2% | 削減 |
| 電気代 | 7,563円 | 節約 |
| CO ₂ 排出量 | 115kg | 削減 |

上記は、「住宅」にタテ型ブラインドを取付けた時の夏季4ヶ月(6月～9月)の省エネシミュレーションです。
※ガラスのみとの比較。
シミュレーション条件については171ページを参照してください。

水拭き

水拭きができるスラットなのでお手入れが簡単にできます。



透過性

ハンブトンは該当しません。

性能

遮熱

UVカット
ミラーレース
ウォッシュャブル

水拭き

制電
抗菌SIAA
グリーン購入法

価格の目安

low

A

B

C

D

E

F

木製

high

ラインドレープ 価格

ボタン操作 ボタン・コード操作 コード操作 ワンチェーン操作

[単位：円(税別)]

| 高さ (mm) \ 幅 | 300 ～1200 | 1205 ～1600 | 1605 ～2000 | 2005 ～2400 | 2405 ～2800 | 2805 ～3200 | 3205 ～3600 | 3605 ～4000 | 4005 ～8000 |
|-------------|--------------|---------------|---------------|---------------|---------------|----------------|----------------|----------------|---------------|
| 400 ~ 1000 | 35,900 | 42,600 | 47,900 | 55,700 | 63,300 | 69,300 | 74,800 | 83,400 | |
| 1010 ~ 1400 | 44,600 | 52,000 | 59,000 | 69,300 | 82,100 | 89,900 | 101,800 | 113,500 | |
| 1410 ~ 1800 | 48,300 | 56,700 | 64,600 | 76,700 | 90,700 | 99,700 | 113,000 | 126,300 | |
| 1810 ~ 2200 | 52,200 | 61,400 | 70,900 | 84,200 | 99,700 | 109,600 | 125,300 | 140,300 | |
| 2210 ~ 2600 | 56,500 | 67,300 | 77,300 | 92,100 | 109,100 | 120,800 | 137,400 | 154,000 | |
| 2610 ~ 3000 | 60,500 | 72,300 | 83,300 | 99,700 | 118,800 | 131,100 | 149,200 | 167,800 | |
| 3010 ~ 3500 | 74,500 | 86,100 | 98,400 | 114,700 | 124,800 | 146,800 | 159,700 | 172,900 | |
| 3510 ~ 4000 | 80,600 | 93,000 | 106,300 | 123,900 | 134,800 | 158,600 | 172,500 | — | |

（オプションにて対応可能）

ボタン操作

ボタン・コード操作 **+3,000円/台**

■ の範囲のみ製作可能。

コード操作

ワンチェーン操作 **+3,000円/台**

■ **青文字**は面積12m²以下の製作。

■ 両開きの場合は幅500mm以上の製作。

部品色 ※ご指定がない場合はマットホワイトになります。

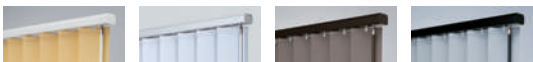

マットホワイト

ライトグレー

ダークブラウン

ブラック

価格表に掲載している製品本体価格とは別に物流諸経費を申し受けます。

新しく生まれ変わった「無地シリーズ」

無地

Texture

質感

織りにこだわった
生地質感

Color

配色

インテリアに寄り添う
豊富で繊細な配色

Function

機能

ニーズにお応えする
さまざまな機能

Emotional

“ 質感にこだわった生地 ”

インテリアに馴染む質感やカラー
手で触った時の感触



“ 機能性のある生地 ”

日々を安心安全で、豊かにする
充実した機能性アイテム



Functional

ミスト ▶ P.80

パウダータッチのやわらかい質感と、上品なグレイッシュカラーの「ミスト」24色。



ライフ ▶ P.86

どんな空間にもなじむフラットな表情の「ライフ」。ナチュラルな空感で、やさしいトーンの24色。



ビブレ ▶ P.90

ざっくりとした織り・多彩な24色のカラーラインナップの「ビブレ」。



ブライト ▶ P.106

洗練された色合いが美しい「ブライト」。室内の灯りをうけて上品に煌めく繊細な生地。

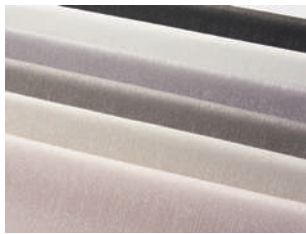

ジョルノ ▶ P.108

深みのあるミックス感と豊かな色合いが魅力の「ジョルノ」。

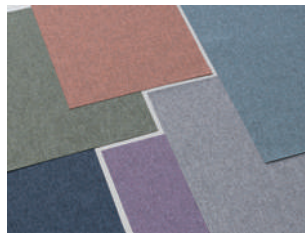

リンネル ▶ P.110

綿や麻のような自然素材を感じさせるやさしい色合い・質感の「リンネル」。



環境にやさしい

幅広い用途やシーンに活躍する豊富な機能生地

遮熱 遮熱

日射反射率を高め、遮熱性能を高めたスラットです。日射しの強い窓や大きな窓に最適です。

- アムゼン遮熱 ▶ P.84
- マカロンラテ遮熱 ▶ P.98
- シャイニー遮熱 ▶ P.100
- デイズ遮熱 ▶ P.102



グリーン購入法適合品

生地に使用される繊維のうち、再生ポリエステルを25%以上使用した生地にグリーン購入法適合マークを表示。公共機関での使用に適しています。

- デイズ遮熱 ▶ P.102
- デイズ ▶ P.104



無地

ミスト

LD-7101~7124

共通柄



スラット幅

80mm

100mm



F☆☆☆☆
ポリエステル100%

製品画像



LD-7101

ホワイト

プライバシー



おすすめレース LD-7621

LD-7102

クレイベージュ

プライバシー



おすすめレース LD-7627

LD-7103

バフ

プライバシー

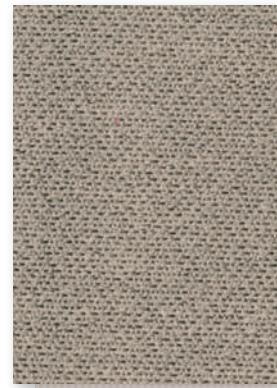

おすすめレース LD-7628

LD-7104

アイシーグレー

プライバシー



おすすめレース LD-7621

LD-7105

シェルベージュ

プライバシー



おすすめレース LD-7621

LD-7106

ヘルシーオークル

プライバシー

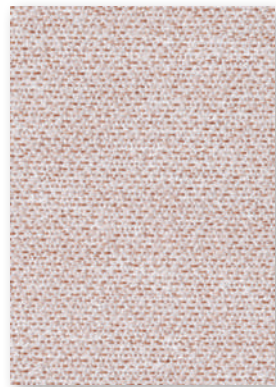

おすすめレース LD-7621

LD-7107

タン

プライバシー

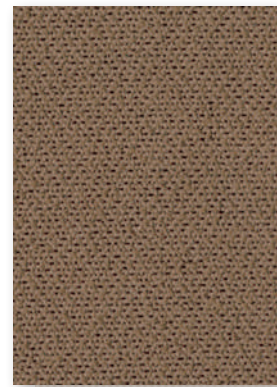

おすすめレース LD-7628

LD-7108

グレー

プライバシー

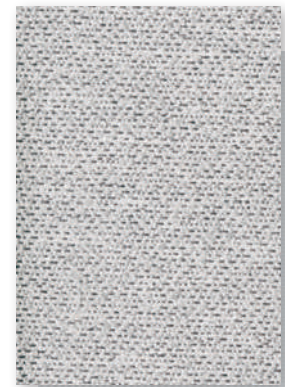

おすすめレース LD-7630

LD-7109

スキンベージュ

プライバシー



おすすめレース LD-7621

LD-7110

グレージュ

プライバシー

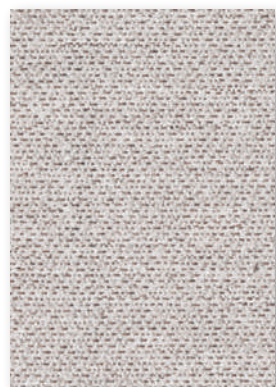

おすすめレース LD-7627

LD-7111

アッシュブラウン

プライバシー

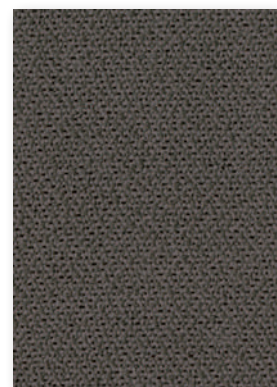

おすすめレース LD-7631

LD-7112

フォーン

プライバシー

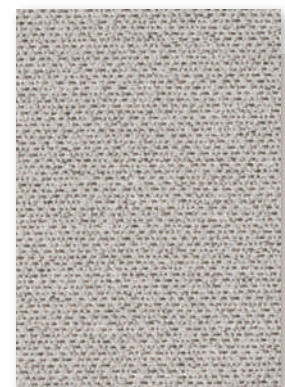

おすすめレース LD-7628

対応製品

| ラインドレープ | ベア | | 木製 | 傾斜窓 | カーブ | ホームタコス(電動) | | |
|---------|--------|-------|----|-----|-----|------------|----------|----|
| | アンサンブル | ツーウェイ | | | | ラインドレープ | ベアアンサンブル | 木製 |
| ● | ● | ● | x | ● | ● | ● | ● | x |

LD-7113

アッシュグレー

プライバシー

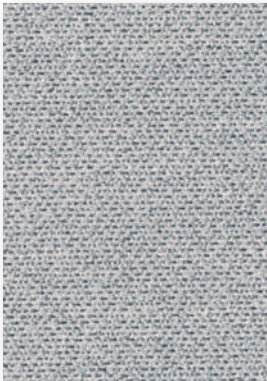

おすすめレース LD-7630

LD-7114

フロスティミント

プライバシー



おすすめレース LD-7623

LD-7115

クレイブルー

プライバシー



おすすめレース LD-7632

LD-7116

ミスティピンク

プライバシー



おすすめレース LD-7629

LD-7117

チャコール

プライバシー

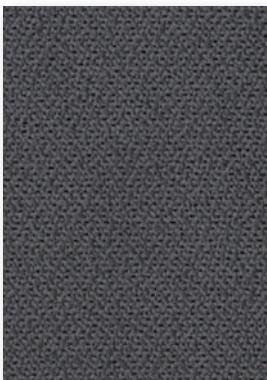

おすすめレース LD-7633

LD-7118

ダスティグリーン

プライバシー

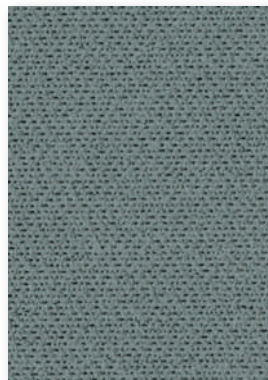

おすすめレース LD-7623

LD-7119

フォグブルー

プライバシー



おすすめレース LD-7632

LD-7120

コーラルピンク

プライバシー



おすすめレース LD-7629

LD-7121

ブラック

ミディアム



おすすめレース LD-7633

LD-7122

ダークグリーン

プライバシー

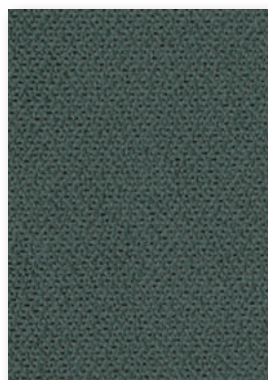

対応レースより選択可能

LD-7123

ネイビー

プライバシー

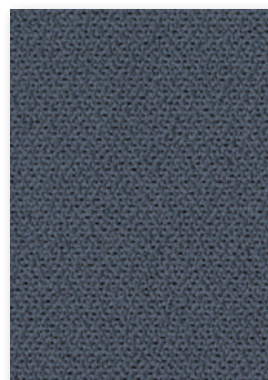

おすすめレース LD-7635

LD-7124

トフィー

プライバシー

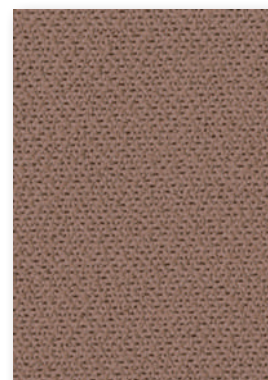

おすすめレース LD-7634



[右] ラインドレープ LD-7112 ミスト(フォーン) スラット幅:100mm 〈オプション〉部品色「ウォームシリーズ」: グレージュ(木目調)
 [左] ラルクシールド LD-1112 ミスト(フォーン) 〈オプション〉シンプルカバー・木目ウェイトバー: グレージュ(木目調)



ラインドレープ LD-7118 ミスト(ダスティグリーン) スラット幅:100mm 部品色:ブラック 〈オプション〉レールジョイント仕様

パウダータッチのやわらかい質感と、
上品なグレイッシュカラーの「ミスト」24色。
どんなインテリアにも馴染み、
やさしさのある空間に仕上がります。



ミスト

LD-7101
~7124

[単位：円(税別)]

ラインドレープ 価格

ボタン操作 ボタン・コード操作 コード操作 ワンチェーン操作

| スラット幅 (mm) | 高さ (mm) | 幅 | | | | | | | | | 備考 |
|---------------|-------------|--------------|---------------|---------------|---------------|---------------|---------------|---------------|---------------|---------------|--------------|
| | | 300 ~1200 | 1205 ~1600 | 1605 ~2000 | 2005 ~2400 | 2405 ~2800 | 2805 ~3200 | 3205 ~3600 | 3605 ~4000 | 4005 ~8000 | |
| 80 | 400 ~ 1000 | 33,100 | 39,100 | 44,400 | 48,300 | 60,500 | 67,400 | 73,300 | 79,700 | | 〈オプション〉で対応可能 |
| | 1010 ~ 1400 | 40,600 | 47,800 | 54,800 | 60,200 | 71,800 | 79,600 | 93,100 | 101,300 | | |
| | 1410 ~ 1800 | 43,000 | 50,900 | 59,000 | 64,500 | 77,300 | 85,900 | 101,400 | 110,400 | | |
| | 1810 ~ 2200 | 45,600 | 54,800 | 63,100 | 69,100 | 83,700 | 93,100 | 109,300 | 119,300 | | |
| | 2210 ~ 2600 | 49,200 | 58,600 | 67,700 | 74,900 | 90,000 | 100,200 | 118,200 | 129,000 | | |
| | 2610 ~ 3000 | 52,000 | 62,200 | 72,700 | 79,800 | 95,900 | 107,300 | 126,200 | 138,000 | | |
| | 3010 ~ 3500 | 58,800 | 71,100 | 83,600 | 96,300 | 108,900 | 121,800 | 136,000 | 144,500 | | |
| | 3510 ~ 4000 | 62,100 | 75,400 | 88,900 | 102,500 | 116,100 | 130,000 | 145,200 | — | | |
| 100 | 400 ~ 1000 | 29,200 | 37,200 | 41,600 | 47,800 | 54,600 | 59,400 | 63,800 | 71,000 | | 〈オプション〉で対応可能 |
| | 1010 ~ 1400 | 38,800 | 44,700 | 48,600 | 55,400 | 67,400 | 73,500 | 82,900 | 91,800 | | |
| | 1410 ~ 1800 | 41,200 | 47,700 | 53,800 | 62,100 | 72,700 | 79,600 | 89,900 | 99,900 | | |
| | 1810 ~ 2200 | 43,700 | 50,800 | 58,100 | 68,100 | 82,100 | 85,900 | 97,900 | 108,900 | | |
| | 2210 ~ 2600 | 46,900 | 55,000 | 62,400 | 73,300 | 84,600 | 93,300 | 105,700 | 117,700 | | |
| | 2610 ~ 3000 | 49,600 | 58,300 | 66,500 | 78,200 | 91,000 | 99,800 | 113,100 | 126,600 | | |
| | 3010 ~ 3500 | 57,300 | 66,600 | 75,700 | 86,000 | 95,300 | 109,900 | 118,800 | 128,100 | | |
| | 3510 ~ 4000 | 60,600 | 70,700 | 80,500 | 91,600 | 101,700 | 117,400 | 127,300 | — | | |

スラット幅80mm・100mm共通

ボタン操作 ボタン・コード操作 +3,000円/台 コード操作 ワンチェーン操作 +3,000円/台

- の範囲のみ製作可能。
- 青文字 は面積12㎡以下での製作。
- 緑文字 は面積9㎡以下での製作。
- 両開きの場合は幅500mm以上の製作。

[単位：円(税別)]

ラインドレープ ペア
アンサンプル / ツウウェイ 価格

アンサンプル ボタン操作 ボタン・コード操作 コード操作

ツウウェイ ボタン操作

レース：エール (LD-7621~7635) との組み合わせ

| スラット幅 (mm) | 高さ (mm) | アンサンプル | | | | | | | | | 備考 |
|---------------|-------------|------------------------|---------------|---------------|---------------|---------------|---------------|---------------|---------------|---------------|--------------|
| | | アンサンプル 500 ~1200 | 1205 ~1600 | 1605 ~2000 | 2005 ~2400 | 2405 ~2800 | 2805 ~3200 | 3205 ~3600 | 3605 ~4000 | 4005 ~6000 | |
| 100 | 400 ~ 1000 | 51,200 | 65,100 | 72,900 | 83,700 | 95,500 | 104,000 | 111,600 | 124,200 | | 〈オプション〉で対応可能 |
| | 1010 ~ 1400 | 67,900 | 78,300 | 85,100 | 96,900 | 117,900 | 128,700 | 145,000 | 160,600 | | |
| | 1410 ~ 1800 | 72,100 | 83,500 | 94,200 | 108,700 | 127,200 | 139,300 | 157,300 | 174,800 | | |
| | 1810 ~ 2200 | 76,500 | 89,000 | 101,700 | 119,200 | 144,000 | 150,300 | 171,300 | 190,600 | | |
| | 2210 ~ 2600 | 82,100 | 96,300 | 109,200 | 128,300 | 148,000 | 163,300 | 184,900 | 206,000 | | |
| | 2610 ~ 3000 | 86,800 | 102,100 | 116,400 | 136,800 | 159,300 | 174,600 | 197,900 | 221,500 | | |
| | 3010 ~ 3300 | 100,300 | 116,600 | 132,500 | 150,500 | 166,700 | 192,300 | 207,900 | 224,100 | | |
| | ツウウェイ | 500 ~1200 | 1205 ~1600 | 1605 ~2000 | 2005 ~2400 | 2405 ~2800 | 2805 ~3200 | 3205 ~3400 | — | 3405 ~4000 | |

アンサンプル
ボタン操作 ボタン・コード操作 +3,000円/台 コード操作

- の範囲(幅3000mm以下)のみ製作可能。
- 青文字 は面積12㎡以下での製作。
- 緑文字 は面積9㎡以下での製作。
- 上表すべてのサイズで製作可能。

ツウウェイ
■ の範囲(幅3400mm以下)のみ製作可能。
- 緑文字・ピンク文字 は面積9㎡以下での製作。

部品色 ※ご指定がない場合はマットホワイトになります。

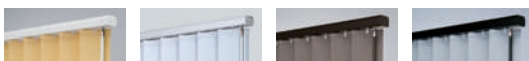

マットホワイト ライトグレー ダークブラウン ブラック

価格表に掲載している製品本体価格とは別に
物流諸経費を申し受けます。

透視性

透けにくい

- 遮光
- プライバシー
- ミディアム
- シースルー

透けやすい

性能

- 遮熱
- UVカット
- ミラーレース
- ウォッシュャブル
- 水拭き
- 制電
- 抗菌SIAA
- グリーン購入法

価格の目安

low

● A

B

C

D

E

F

木製

high

無地 蕚

ミスト遮熱

LD-7131~7142

共通柄



スラット幅

80mm
100mm



F☆☆☆☆
ポリエステル100%

製品画像



ラインドレープ ペア アンサンブル ドレープ：LD-7136 ミスト遮熱(アッシュグレー) レース：LD-7610 フィラレ遮熱(グレー) 部品色：ライトグレー

[単位：円 (税別)]

ラインドレープ 価格

ボタン操作 ボタン・コード操作 コード操作 ワンチェーン操作

| 高さ (mm) | 幅 | 300 | 1205 | 1605 | 2005 | 2405 | 2805 | 3205 | 3605 | 4005 | オプションで対応可能 |
|---------------|-------------|--------|--------|---------------|---------|---------|----------------|----------------|----------------|-------|------------|
| | | ~1200 | ~1600 | ~2000 | ~2400 | ~2800 | ~3200 | ~3600 | ~4000 | ~8000 | |
| スラット幅 80mm | 400 ~ 1000 | 37,100 | 43,600 | 50,000 | 54,500 | 67,100 | 75,000 | 81,800 | 89,000 | | |
| | 1010 ~ 1400 | 44,900 | 53,200 | 61,300 | 67,700 | 80,900 | 90,000 | 103,200 | 112,600 | | |
| | 1410 ~ 1800 | 48,000 | 57,600 | 67,100 | 73,600 | 88,500 | 98,600 | 114,100 | 124,600 | | |
| | 1810 ~ 2200 | 51,600 | 62,600 | 72,800 | 79,900 | 97,000 | 108,300 | 124,500 | 136,200 | | |
| | 2210 ~ 2600 | 56,100 | 67,700 | 78,800 | 87,400 | 105,300 | 117,700 | 136,000 | 148,800 | | |
| | 2610 ~ 3000 | 59,800 | 72,300 | 85,200 | 93,900 | 113,300 | 127,200 | 146,600 | 160,600 | | |
| | 3010 ~ 3500 | 70,000 | 83,200 | 98,300 | 114,000 | 129,500 | 145,200 | 162,400 | 173,100 | | |
| | 3510 ~ 4000 | 74,300 | 88,500 | 105,000 | 121,900 | 138,800 | 155,900 | 174,300 | — | | |

スラット幅80mm・100mm共通

ボタン操作

ボタン・コード操作 +3,000円/台

■ の範囲のみ製作可能。

コード操作

ワンチェーン操作 +3,000円/台

■ 青文字は面積12㎡以下での製作。

■ 両開きの場合は幅500mm以上での製作。

| 高さ (mm) | 幅 | 300 | 1205 | 1605 | 2005 | 2405 | 2805 | 3205 | 3605 | 4005 | オプションで対応可能 |
|----------------|-------------|--------|--------|---------------|---------|---------|----------------|----------------|----------------|-------|------------|
| | | ~1200 | ~1600 | ~2000 | ~2400 | ~2800 | ~3200 | ~3600 | ~4000 | ~8000 | |
| スラット幅 100mm | 400 ~ 1000 | 35,800 | 41,100 | 46,200 | 53,600 | 60,700 | 66,400 | 71,500 | 79,800 | | |
| | 1010 ~ 1400 | 42,900 | 49,800 | 56,400 | 65,800 | 77,900 | 85,400 | 96,500 | 107,300 | | |
| | 1410 ~ 1800 | 46,100 | 53,800 | 61,200 | 72,400 | 85,500 | 93,900 | 106,200 | 118,500 | | |
| | 1810 ~ 2200 | 49,500 | 58,100 | 66,900 | 79,000 | 93,300 | 102,600 | 117,100 | 130,700 | | |
| | 2210 ~ 2600 | 53,500 | 63,300 | 72,500 | 86,000 | 101,700 | 112,500 | 127,800 | 142,900 | | |
| | 2610 ~ 3000 | 57,100 | 67,900 | 77,900 | 92,600 | 110,300 | 121,400 | 138,000 | 155,000 | | |
| | 3010 ~ 3500 | 68,600 | 80,500 | 91,900 | 104,900 | 116,600 | 134,900 | 146,500 | 158,300 | | |
| | 3510 ~ 4000 | 73,100 | 86,100 | 98,600 | 112,700 | 125,600 | 145,700 | 158,200 | — | | |

対応製品

| ラインドレープ | ペア | | 木製 | 傾斜窓 | カーブ | ホームタコス(電動) | | |
|---------|--------|-------|----|-----|-----|------------|----------|----|
| | アンサンブル | ツーウェイ | | | | ラインドレープ | ペアアンサンブル | 木製 |
| ● | ● | ● | x | ● | ● | ● | ● | x |

ミスト遮熱

LD-7131
~7142

LD-7131 日射反射率 73.5%
ホワイト プライバシー

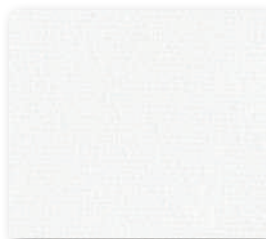

おすすめレース LD-7607

LD-7132 日射反射率 68.9%
アイシーグレー プライバシー



おすすめレース LD-7607

LD-7133 日射反射率 69.8%
コーラルピンク プライバシー



おすすめレース LD-7607

LD-7134 日射反射率 67.2%
クレイブル プライバシー



おすすめレース LD-7607

LD-7135 日射反射率 69.2%
スキンページュ プライバシー



おすすめレース LD-7607

LD-7136 日射反射率 61.8%
アッシュグレー プライバシー

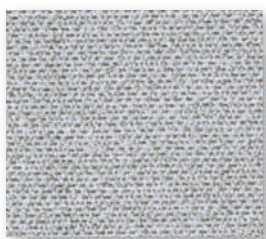

おすすめレース LD-7610

LD-7137 日射反射率 70.0%
フロスティメント プライバシー

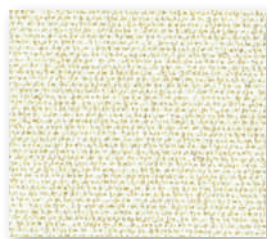

おすすめレース LD-7607

LD-7138 日射反射率 54.4%
ダスティグリーン プライバシー

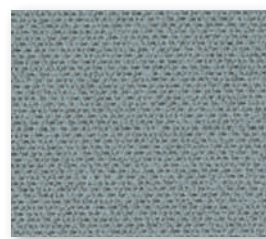

対応レースより選択可能

LD-7139 日射反射率 65.9%
グレイージュ プライバシー

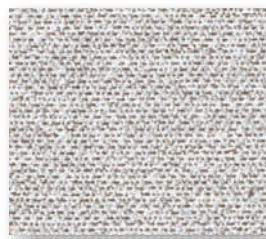

おすすめレース LD-7610

LD-7140 日射反射率 61.2%
フォーン プライバシー



おすすめレース LD-7611

LD-7141 日射反射率 47.1%
アッシュブラウン プライバシー

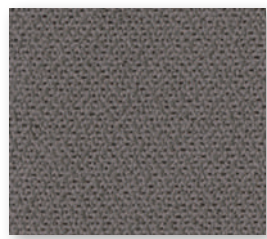

対応レースより選択可能

LD-7142 日射反射率 46.3%
チャコール プライバシー

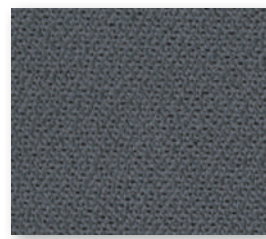

対応レースより選択可能

遮熱

日射反射を高め、室内温度の上昇を抑える遮熱スラットです。

LD-7131(ホワイト)の場合

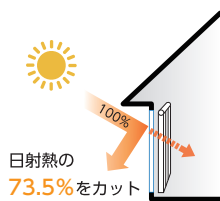

| | | |
|---------------------|--------|----|
| 電気使用量 | 18.5% | 削減 |
| 電気代 | 7,249円 | 節約 |
| CO ₂ 排出量 | 110kg | 削減 |

上記は、「住宅」にタテ型ブラインドを取付けた時の夏季4ヶ月(6月~9月)の省エネシミュレーションです。
※ガラスのみとの比較。

シミュレーション条件については171ページを参照してください。

透過性

透けにくい

遮光

● プライバシー

ミディアム

シースルー

透けやすい

性能

遮熱

UVカット

ミラーレース

ウォッシュャブル

水拭き

制電

抗菌SIAA

グリーン購入法

価格の目安

low

A

B

● C

D

E

F

木製

high

ラインドレープ ペア アンサンプル / ツーウェイ 価格

アンサンプル

ボタン操作

ボタン・コード操作

コード操作

ツーウェイ

ボタン操作

[単位: 円 (税別)]

レース: フィラレ遮熱(LD-7607~7611)との組み合わせ

| スラット幅 (100mm) | 幅 (mm) | 高さ | | | | | | | | | | |
|------------------|-----------|--------|--------------|---------------|---------------|---------------|---------------|---------------|---------------|---------------|---------------|---|
| | | アンサンプル | 500 ~1200 | 1205 ~1600 | 1605 ~2000 | 2005 ~2400 | 2405 ~2800 | 2805 ~3200 | 3205 ~3600 | 3605 ~4000 | 4005 ~6000 | |
| 400 ~ 1000 | 幅 | アンサンプル | 500 ~1200 | 1205 ~1600 | 1605 ~2000 | 2005 ~2400 | 2405 ~2800 | 2805 ~3200 | 3205 ~3600 | 3605 ~4000 | 4005 ~6000 | へ オ フ シ ョ ン で 対 応 可 能 |
| 1010 ~ 1400 | 高さ | アンサンプル | 500 ~1200 | 1205 ~1600 | 1605 ~2000 | 2005 ~2400 | 2405 ~2800 | 2805 ~3200 | 3205 ~3400 | — | 3405 ~4000 | |
| 1410 ~ 1800 | 高さ | アンサンプル | 500 ~1200 | 1205 ~1600 | 1605 ~2000 | 2005 ~2400 | 2405 ~2800 | 2805 ~3200 | 3205 ~3400 | — | 3405 ~4000 | |
| 1810 ~ 2200 | 高さ | アンサンプル | 500 ~1200 | 1205 ~1600 | 1605 ~2000 | 2005 ~2400 | 2405 ~2800 | 2805 ~3200 | 3205 ~3400 | — | 3405 ~4000 | |
| 2210 ~ 2600 | 高さ | アンサンプル | 500 ~1200 | 1205 ~1600 | 1605 ~2000 | 2005 ~2400 | 2405 ~2800 | 2805 ~3200 | 3205 ~3400 | — | 3405 ~4000 | |
| 2610 ~ 3000 | 高さ | アンサンプル | 500 ~1200 | 1205 ~1600 | 1605 ~2000 | 2005 ~2400 | 2405 ~2800 | 2805 ~3200 | 3205 ~3400 | — | 3405 ~4000 | |
| 3010 ~ 3300 | 高さ | アンサンプル | 500 ~1200 | 1205 ~1600 | 1605 ~2000 | 2005 ~2400 | 2405 ~2800 | 2805 ~3200 | 3205 ~3400 | — | 3405 ~4000 | |

アンサンプル

ボタン操作

ボタン・コード操作 +3,000円/台

■ の範囲(幅3000mm以下)のみ製作可能。

■ の文字は面積9㎡以下での製作。

コード操作

■ 左表すべてのサイズで製作可能。

■ の文字は面積12㎡以下での製作。

ツーウェイ

■ の範囲(幅3400mm以下)のみ製作可能。

■ の文字・ の文字は面積9㎡以下での製作。

部品色 ※ご指定がない場合はマットホワイトになります。



マットホワイト

ライトグレー

ダークブラウン

ブラック

価格表に掲載している製品本体価格とは別に物流諸経費を申し受けます。

ライフ

LD-7151~7174



F☆☆☆☆
ポリエステル100%

ご注意
ライフは風合いを表現するため短繊維の糸を使用しており、部分的に糸の節が生地の表面に現れることがあります。

製品画像



LD-7151

ホワイト

プライバシー

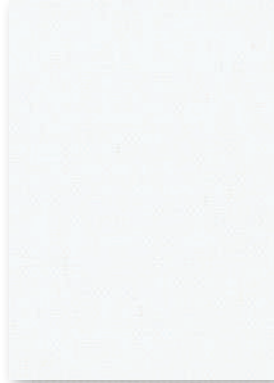

おすすめレース LD-7621

LD-7152

アイボリー

プライバシー

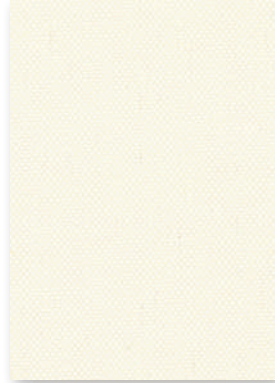

おすすめレース LD-7624

LD-7153

バニラ

プライバシー

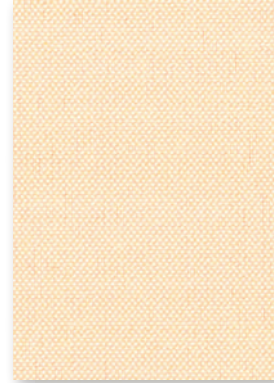

おすすめレース LD-7624

LD-7154

リネン

プライバシー

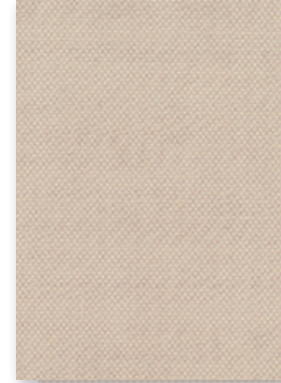

おすすめレース LD-7628

LD-7155

ペールグレー

プライバシー



おすすめレース LD-7621

LD-7156

リネンホワイト

プライバシー

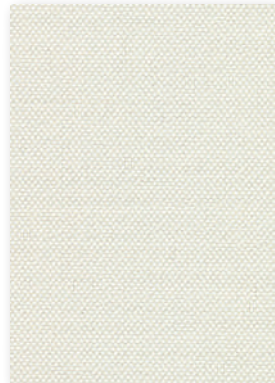

おすすめレース LD-7621

LD-7157

ソフトベージュ

プライバシー

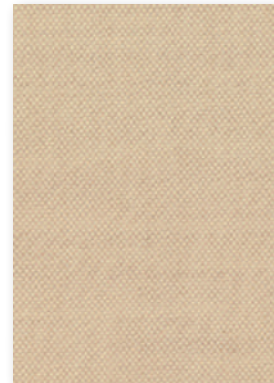

おすすめレース LD-7625

LD-7158

ホワイトフラックス

プライバシー

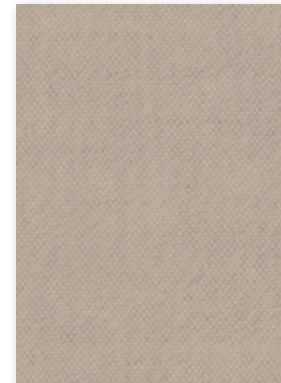

おすすめレース LD-7628

LD-7159

アイスグレー

プライバシー

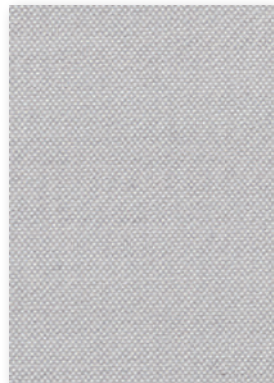

おすすめレース LD-7630

LD-7160

サンドグレー

プライバシー



おすすめレース LD-7627

LD-7161

フロストグレー

プライバシー

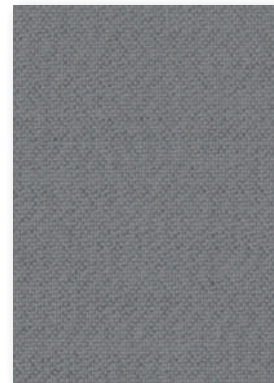

おすすめレース LD-7630

LD-7162

チャコール

プライバシー



おすすめレース LD-7633

対応製品

| ラインドレープ | ペア | | 木製 | 傾斜窓 | カーブ | ホームタコス(電動) | | |
|---------|--------|-------|----|-----|-----|------------|----------|----|
| | アンサンブル | ツーウェイ | | | | ラインドレープ | ペアアンサンブル | 木製 |
| ● | ● | ● | x | ● | ● | ● | ● | x |

LD-7163

ナチュラルアイボリー プライバシー

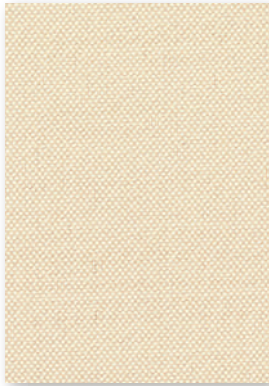

おすすめレース LD-7624

LD-7164

ネイブルイエロー プライバシー



おすすめレース LD-7622

LD-7165

ライトサックス プライバシー

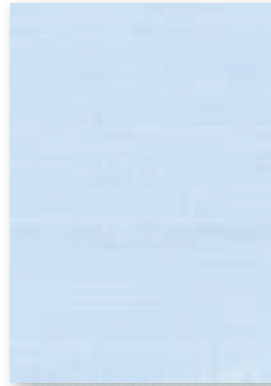

おすすめレース LD-7632

LD-7166

スモーキーピンク プライバシー

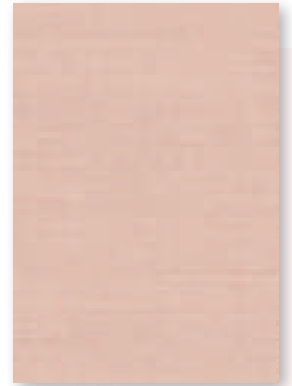

おすすめレース LD-7629

LD-7167

ロックブラウン プライバシー



おすすめレース LD-7628

LD-7168

リーフグリーン プライバシー

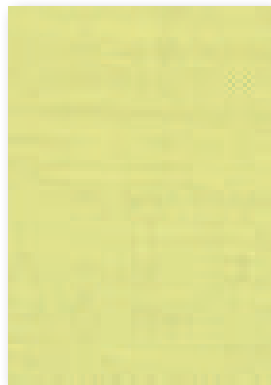

おすすめレース LD-7626

LD-7169

ターコイズ プライバシー



おすすめレース LD-7632

LD-7170

コーラルピンク プライバシー

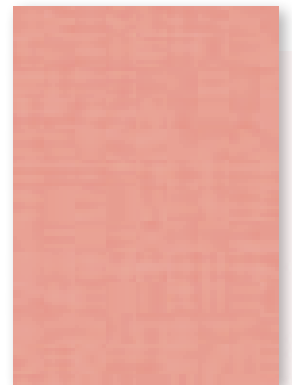

おすすめレース LD-7629

LD-7171

チョコブラウン プライバシー



おすすめレース LD-7634

LD-7172

ハンターグリーン プライバシー



対応レースより選択可能

LD-7173

ミッドナイトブルー プライバシー

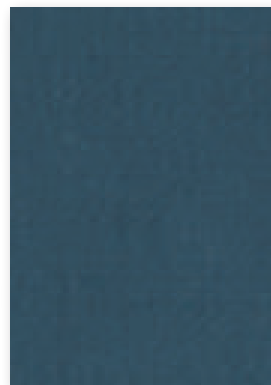

おすすめレース LD-7635

LD-7174

オレンジ プライバシー



対応レースより選択可能



[左] ラインドレープ LD-7172 ライフ(ハンターグリーン) スラット幅100mm 〈オプション〉部品色「ウォームシリーズ」: セビア(木目調)
 [右] ラルクシールド RS-1172 ライフ(ハンターグリーン) 部品色: ダークブラウン 〈オプション〉シンプルカバー・木目ウェイトバー: セビア(木目調)



ラインドレープ LD-7156 ライフ(リネンホワイト) スラット幅100mm 〈オプション〉部品色「ウォームシリーズ」: ファインホワイト(木目調)

どんな空間にもなじむ
フラットな表情の「ライフ」。
ナチュラルな空感・色合いが優しい雰囲気。
寝室には遮光1級の「ライフ遮光(P.120)」も
ご用意しています。



ライフ
LD-7151
~7174

[単位：円(税別)]

ラインドレープ 価格

ボタン操作 ボタン・コード操作 コード操作 ワンチェーン操作

| スラット幅 (mm) | 高さ (mm) | 幅 | | | | | | | | |
|---------------|-------------|--------------|---------------|---------------|---------------|---------------|---------------|---------------|---------------|---------------|
| | | 300 ~1200 | 1205 ~1600 | 1605 ~2000 | 2005 ~2400 | 2405 ~2800 | 2805 ~3200 | 3205 ~3600 | 3605 ~4000 | 4005 ~8000 |
| 80 | 400 ~ 1000 | 34,900 | 41,200 | 46,800 | 51,000 | 63,800 | 71,100 | 77,400 | 84,100 | 〈オプション〉で対応可能 |
| | 1010 ~ 1400 | 42,800 | 50,400 | 57,800 | 63,500 | 75,700 | 84,000 | 98,300 | 107,000 | |
| | 1410 ~ 1800 | 45,400 | 53,700 | 62,300 | 68,000 | 81,600 | 90,700 | 107,100 | 116,600 | |
| | 1810 ~ 2200 | 48,100 | 57,800 | 66,600 | 73,000 | 88,400 | 98,300 | 115,400 | 126,000 | |
| | 2210 ~ 2600 | 51,900 | 61,900 | 71,500 | 79,000 | 95,000 | 105,800 | 124,800 | 136,200 | |
| | 2610 ~ 3000 | 54,800 | 65,600 | 76,700 | 84,200 | 101,200 | 113,300 | 133,300 | 145,700 | |
| | 3010 ~ 3500 | 62,100 | 75,100 | 88,300 | 101,700 | 115,000 | 128,600 | 143,600 | 152,600 | |
| | 3510 ~ 4000 | 65,500 | 79,600 | 93,900 | 108,200 | 122,600 | 137,200 | 153,300 | — | |
| 100 | 400 ~ 1000 | 30,800 | 39,200 | 43,800 | 50,400 | 57,600 | 62,700 | 67,400 | 75,000 | 〈オプション〉で対応可能 |
| | 1010 ~ 1400 | 41,000 | 47,100 | 51,300 | 58,500 | 71,100 | 77,600 | 87,500 | 97,000 | |
| | 1410 ~ 1800 | 43,500 | 50,300 | 56,800 | 65,500 | 76,700 | 84,000 | 94,900 | 105,400 | |
| | 1810 ~ 2200 | 46,100 | 53,600 | 61,300 | 71,900 | 86,400 | 90,700 | 103,300 | 115,000 | |
| | 2210 ~ 2600 | 49,400 | 58,000 | 65,800 | 77,400 | 89,300 | 98,500 | 111,600 | 124,200 | |
| | 2610 ~ 3000 | 52,300 | 61,500 | 70,200 | 82,500 | 96,100 | 105,300 | 119,400 | 133,700 | |
| | 3010 ~ 3500 | 60,500 | 70,300 | 79,900 | 90,800 | 100,600 | 116,000 | 125,400 | 135,200 | |
| | 3510 ~ 4000 | 64,000 | 74,600 | 85,000 | 96,700 | 107,400 | 123,900 | 134,400 | — | |

スラット幅80mm・100mm共通

ボタン操作 ボタン・コード操作 +3,000円/台 コード操作 ワンチェーン操作 +3,000円/台

- の範囲のみ製作可能。
- 青文字 は面積12㎡以下での製作。
- の範囲のみ製作可能。
- 両開きの場合は幅500mm以上の製作。

[単位：円(税別)]

ラインドレープ ペア
アンサンプル / ツウウェイ 価格

アンサンプル ボタン操作 ボタン・コード操作 コード操作
ツウウェイ ボタン操作

レース：エール (LD-7621~7635) との組み合わせ

| スラット幅 (mm) | 高さ (mm) | 幅 | | | | | | | | |
|---------------|-------------|---------|---------|---------|---------|---------|---------|---------|---------|--------------|
| | | アンサンプル | 1205 | 1605 | 2005 | 2405 | 2805 | 3205 | 3605 | 4005 |
| | | ~1200 | ~1600 | ~2000 | ~2400 | ~2800 | ~3200 | ~3600 | ~4000 | ~6000 |
| 100 | 400 ~ 1000 | 52,600 | 66,900 | 74,800 | 86,000 | 98,200 | 107,000 | 114,900 | 127,800 | 〈オプション〉で対応可能 |
| | 1010 ~ 1400 | 69,900 | 80,400 | 87,500 | 99,700 | 121,300 | 132,300 | 149,200 | 165,300 | |
| | 1410 ~ 1800 | 74,200 | 85,800 | 96,900 | 111,700 | 130,800 | 143,200 | 161,800 | 179,800 | |
| | 1810 ~ 2200 | 78,700 | 91,500 | 104,600 | 122,600 | 147,800 | 154,700 | 176,200 | 196,100 | |
| | 2210 ~ 2600 | 84,400 | 99,000 | 112,300 | 132,000 | 152,200 | 168,000 | 190,200 | 211,800 | |
| | 2610 ~ 3000 | 89,200 | 105,000 | 119,700 | 140,700 | 163,800 | 179,600 | 203,500 | 227,900 | |
| | 3010 ~ 3300 | 103,200 | 119,900 | 136,300 | 154,800 | 171,500 | 197,800 | 213,800 | 230,500 | |

アンサンプル

ボタン操作 ボタン・コード操作 +3,000円/台 コード操作

- の範囲(幅3000mm以下)のみ製作可能。
- 青文字 は面積9㎡以下での製作。
- 上表すべてのサイズで製作可能。
- 青文字 は面積12㎡以下での製作。

ツウウェイ

- の範囲(幅3400mm以下)のみ製作可能。
- 緑文字・ピンク文字 は面積9㎡以下での製作。

部品色 ※ご指定がない場合はマットホワイトになります。



マットホワイト ライトグレー ダークブラウン ブラック

価格表に掲載している製品本体価格とは別に
物流諸経費を申し受けます。

透過性

透けにくい

- 遮光
- プライバシー
- ミディアム
- シースルー

透けやすい

性能

- 遮熱
- UVカット
- ミラーレース
- ウォッシュャブル
- 水拭き
- 制電
- 抗菌SIAA
- グリーン購入法

価格の目安

low

A

● B

C

D

E

F

木製

high

無地

ビブレ

LD-7181~7204

共通柄



スラット幅

80mm

100mm



F☆☆☆☆
ポリエステル100%

製品画像



LD-7181

ニベア

プライバシー



おすすめレース LD-7624

LD-7182

シェル

プライバシー



おすすめレース LD-7621

LD-7183

ミール

プライバシー



おすすめレース LD-7625

LD-7184

コルク

プライバシー



おすすめレース LD-7628

LD-7185

コットン

プライバシー



おすすめレース LD-7624

LD-7186

ウォームグレー

プライバシー



おすすめレース LD-7627

LD-7187

モカ

プライバシー



おすすめレース LD-7628

LD-7188

ストーン

プライバシー

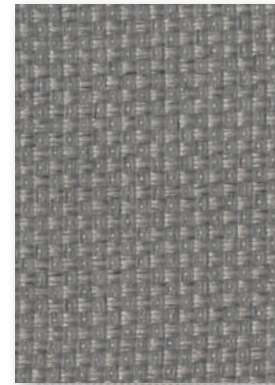

おすすめレース LD-7627

LD-7189

ビスキュイ

プライバシー



おすすめレース LD-7625

LD-7190

グレージュ

プライバシー



おすすめレース LD-7628

LD-7191

クルミ

プライバシー

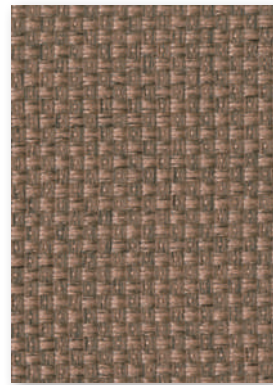

対応レースより選択可能

LD-7192

アッシュブラウン

ミディアム



おすすめレース LD-7631

対応製品

| ラインドレープ | ベア | | 木製 | 傾斜窓 | カーブ | ホームタコス(電動) | | |
|---------|--------|-------|----|-----|-----|------------|----------|----|
| | アンサンブル | ツーウェイ | | | | ラインドレープ | ベアアンサンブル | 木製 |
| ● | ● | ● | x | ● | ● | ● | ● | x |

LD-7193

アイス

プライバシー



おすすめレース LD-7621

LD-7194

ビターレモン

プライバシー



おすすめレース LD-7622

LD-7195

ピュア

プライバシー

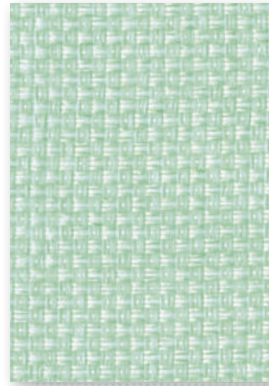

おすすめレース LD-7623

LD-7196

アクアブルー

プライバシー



おすすめレース LD-7632

LD-7197

ジュエル

プライバシー



おすすめレース LD-7630

LD-7198

フォレスト

プライバシー



おすすめレース LD-7626

LD-7199

サックスブルー

プライバシー



おすすめレース LD-7632

LD-7200

サーモンピンク

プライバシー



おすすめレース LD-7629

LD-7201

ピアンコカラーラ

プライバシー

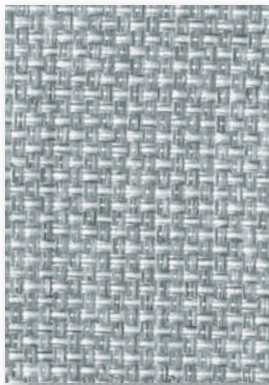

おすすめレース LD-7630

LD-7202

エバーグリーン

プライバシー

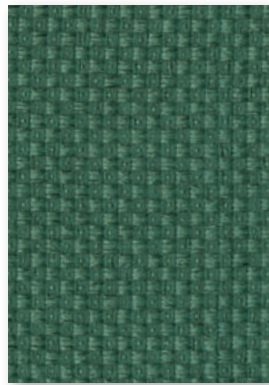

対応レースより選択可能

LD-7203

ミッドナイト

プライバシー

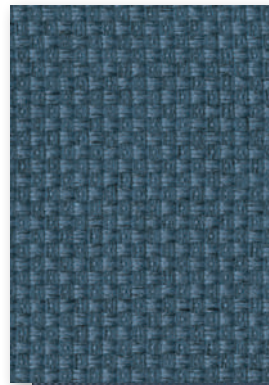

おすすめレース LD-7635

LD-7204

カッパー

プライバシー



対応レースより選択可能



[右]ラインドレープ LD-7187 ビブレ(モカ) スラット幅:100mm 〈オプション〉部品色「ウォームシリーズ」:セビア(木目調)
 [左]ラルクシールド LD-1187 ビブレ(モカ) 部品色:ダークブラウン 〈オプション〉シンプルカバー:セビア(木目調)



ラインドレープ ペア アンサンブル ドレープ:LD-7196 ビブレ(アクアブルー) レース:LD-7632 エール(ライトブルー)
 部品色:マットホワイト 〈オプション〉2連取付仕様

ざっくりとした織りで、彩り豊富な「ピブレ」。
寝室など遮光性が必要な窓には
「ピブレ遮光(P.124)」がおすすめ。



[単位：円(税別)]

ラインドレープ 価格

ボタン操作 ボタン・コード操作 コード操作 ワンチェーン操作

| スラット幅 | 高さ (mm) | 幅 | 価格 | | | | | | | | | |
|-------|-------------|---|--------------|---------------|---------------|---------------|---------------|----------------|----------------|----------------|---------------|--|
| | | | 300 ~1200 | 1205 ~1600 | 1605 ~2000 | 2005 ~2400 | 2405 ~2800 | 2805 ~3200 | 3205 ~3600 | 3605 ~4000 | 4005 ~8000 | |
| 80mm | 400 ~ 1000 | | 31,300 | 36,900 | 41,900 | 45,600 | 57,100 | 63,600 | 69,200 | 75,200 | | |
| | 1010 ~ 1400 | | 38,400 | 45,100 | 51,700 | 56,800 | 67,800 | 75,100 | 87,800 | 95,600 | | |
| | 1410 ~ 1800 | | 40,600 | 48,100 | 55,700 | 60,900 | 72,900 | 81,100 | 95,700 | 104,200 | | |
| | 1810 ~ 2200 | | 43,100 | 51,700 | 59,600 | 65,200 | 79,000 | 87,800 | 103,200 | 112,600 | | |
| | 2210 ~ 2600 | | 46,400 | 55,300 | 63,900 | 70,700 | 84,900 | 94,500 | 111,500 | 121,800 | | |
| | 2610 ~ 3000 | | 49,100 | 58,700 | 68,600 | 75,300 | 90,500 | 101,300 | 119,100 | 130,200 | | |
| | 3010 ~ 3500 | | 55,500 | 67,100 | 78,900 | 90,900 | 102,800 | 115,000 | 128,400 | 136,400 | | |
| | 3510 ~ 4000 | | 58,600 | 71,100 | 83,900 | 96,700 | 109,600 | 122,700 | 137,000 | — | | |
| 100mm | 400 ~ 1000 | | 27,600 | 35,100 | 39,300 | 45,100 | 51,500 | 56,100 | 60,200 | 67,000 | | |
| | 1010 ~ 1400 | | 36,600 | 42,200 | 45,900 | 52,200 | 63,600 | 69,400 | 78,200 | 86,600 | | |
| | 1410 ~ 1800 | | 38,900 | 45,000 | 50,800 | 58,600 | 68,600 | 75,100 | 84,800 | 94,300 | | |
| | 1810 ~ 2200 | | 41,300 | 48,000 | 54,900 | 64,300 | 77,800 | 81,100 | 92,400 | 102,800 | | |
| | 2210 ~ 2600 | | 44,300 | 51,900 | 58,900 | 69,200 | 79,800 | 88,100 | 99,700 | 111,100 | | |
| | 2610 ~ 3000 | | 46,800 | 55,100 | 62,800 | 73,800 | 85,900 | 94,200 | 106,700 | 119,500 | | |
| | 3010 ~ 3500 | | 54,100 | 62,900 | 71,500 | 81,200 | 89,900 | 103,700 | 112,100 | 120,900 | | |
| | 3510 ~ 4000 | | 57,200 | 66,800 | 75,900 | 86,500 | 96,000 | 110,800 | 120,100 | — | | |

スラット幅80mm・100mm共通

ボタン操作 ボタン・コード操作 +3,000円/台 コード操作 ワンチェーン操作 +3,000円/台

- の範囲のみ製作可能。
- 青文字 は面積12㎡以下での製作。
- 緑文字 は面積9㎡以下での製作。
- ピンク文字 は面積9㎡以下での製作。
- 両開きの場合は幅500mm以上での製作。

[単位：円(税別)]

ラインドレープ ペア
アンサンプル / ツウウェイ 価格

アンサンプル ボタン操作 ボタン・コード操作 コード操作
ツウウェイ ボタン操作

レース：エール (LD-7621~7635) との組み合わせ

| スラット幅 | 高さ (mm) | 幅 (mm) | 価格 | | | | | | | | | |
|-------|-------------|--------|------------------------|---------------|---------------|---------------|---------------|----------------|----------------|----------------|---------------|--|
| | | | アンサンプル 500 ~1200 | 1205 ~1600 | 1605 ~2000 | 2005 ~2400 | 2405 ~2800 | 2805 ~3200 | 3205 ~3600 | 3605 ~4000 | 4005 ~6000 | |
| 100mm | 400 ~ 1000 | アンサンプル | 49,700 | 63,200 | 70,800 | 81,200 | 92,700 | 101,000 | 108,400 | 120,600 | | |
| | 1010 ~ 1400 | アンサンプル | 65,900 | 76,000 | 82,700 | 94,000 | 114,500 | 125,000 | 140,800 | 155,900 | | |
| | 1410 ~ 1800 | アンサンプル | 70,100 | 81,000 | 91,500 | 105,500 | 123,500 | 135,200 | 152,700 | 169,800 | | |
| | 1810 ~ 2200 | アンサンプル | 74,400 | 86,400 | 98,900 | 115,800 | 140,100 | 146,000 | 166,400 | 185,100 | | |
| | 2210 ~ 2600 | アンサンプル | 79,800 | 93,500 | 106,100 | 124,600 | 143,700 | 158,600 | 179,500 | 200,000 | | |
| | 2610 ~ 3000 | アンサンプル | 84,300 | 99,200 | 113,100 | 132,900 | 154,700 | 169,600 | 192,100 | 215,100 | | |
| | 3010 ~ 3300 | アンサンプル | 97,400 | 113,300 | 128,700 | 146,200 | 161,900 | 186,700 | 201,800 | 217,700 | | |
| | | ツウウェイ | 500 ~1200 | 1205 ~1600 | 1605 ~2000 | 2005 ~2400 | 2405 ~2800 | 2805 ~3200 | 3205 ~3400 | — | 3405 ~4000 | |

アンサンプル ボタン操作 ボタン・コード操作 +3,000円/台 コード操作

- の範囲(幅3000mm以下)のみ製作可能。
- ピンク文字 は面積9㎡以下での製作。
- 青文字 は面積12㎡以下での製作。
- 緑文字 は面積9㎡以下での製作。

ツウウェイ
■ の範囲(幅3400mm以下)のみ製作可能。
■ 緑文字・ピンク文字 は面積9㎡以下での製作。

部品色 ※ご指定がない場合はマットホワイトになります。



マットホワイト ライトグレー ダークブラウン ブラック

価格表に掲載している製品本体価格とは別に
物流諸経費を申し受けます。

透水性

透けにくい

- 遮光
- プライバシー
- ミディアム
- シースルー

透けやすい

性能

- 遮熱
- UVカット
- ミラーレース
- ウォッシュャブル
- 水拭き
- 制電
- 抗菌SIAA
- グリーン購入法

価格の目安

low

● A

B

C

D

E

F

木製

high

無地

マカロンラテ

LD-7211~7234

共通柄



スラット幅

80mm
100mm



F☆☆☆☆
ポリエステル100%

製品画像



LD-7211

ホワイト

プライバシー

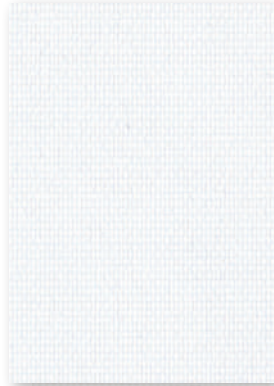

おすすめレース LD-7621

LD-7212

ブラック

プライバシー



おすすめレース LD-7625

LD-7213

リネンベージュ

プライバシー



おすすめレース LD-7628

LD-7214

アイボリー

プライバシー



おすすめレース LD-7624

LD-7215

ベージュ

プライバシー



おすすめレース LD-7625

LD-7216

ブラリネ

プライバシー

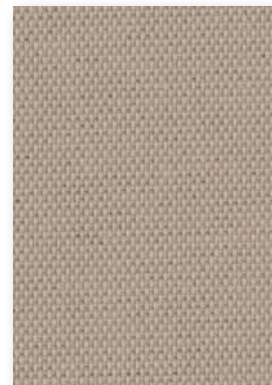

おすすめレース LD-7628

LD-7217

グレー

プライバシー

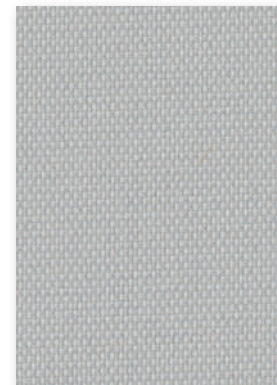

おすすめレース LD-7630

LD-7218

ライトベージュ

プライバシー



おすすめレース LD-7625

LD-7219

ショコラ

プライバシー

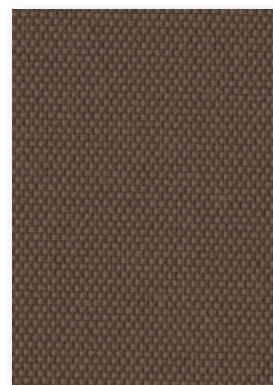

おすすめレース LD-7634

LD-7220

アッシュブラウン

プライバシー

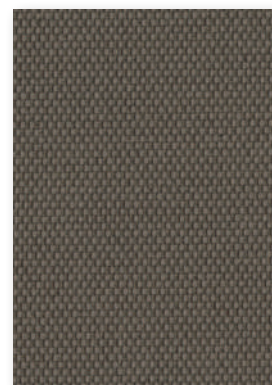

おすすめレース LD-7631

LD-7221

チャコール

プライバシー

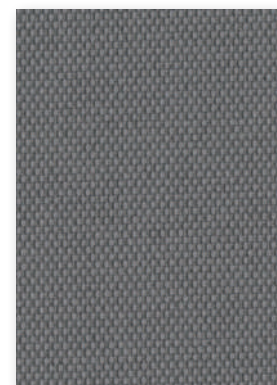

対応レースより選択可能

対応製品

| ラインドレープ | ベア | | 木製 | 傾斜窓 | カーブ | ホームタコス(電動) | | |
|---------|--------|-------|----|-----|-----|------------|----------|----|
| | アンサンブル | ツーウェイ | | | | ラインドレープ | ベアアンサンブル | 木製 |
| ● | ● | ● | x | ● | ● | ● | ● | x |



ラインドレープ LD-7217 マカロンラテ(グレー) スラット幅100mm 部品色: マットホワイト

LD-7222

バニラ

プライバシー



おすすめレース LD-7624

LD-7223

ライム

プライバシー



おすすめレース LD-7622

LD-7224

シトロン

プライバシー



おすすめレース LD-7623

LD-7225

サックスブルー

プライバシー



おすすめレース LD-7632

LD-7226

カナリー

プライバシー



おすすめレース LD-7622

LD-7227

アップルグリーン

プライバシー



おすすめレース LD-7626

LD-7228

ルッコラ

プライバシー

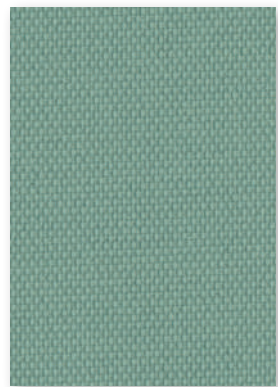

対応レースより選択可能



[右] ラインドレープ LD-7231 マカロンラテ(ラベンダー) スラット幅100mm 部品色: マットホワイト
 [左] ラルクシールド RS-1231 マカロンラテ(ラベンダー) 部品色: マットホワイト (オプション) マルチチェーンハンガー

LD-7229

グリーブルー

プライバシー

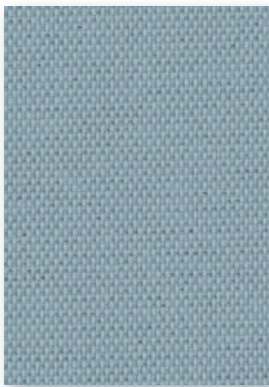

おすすめレース LD-7632

LD-7230

オーキッド

プライバシー



おすすめレース LD-7629

LD-7231

ラベンダー

プライバシー

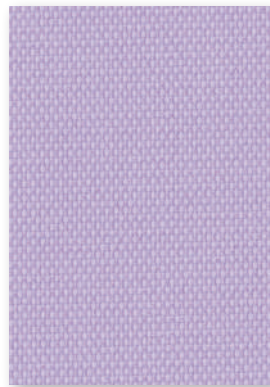

対応レースより選択可能

LD-7232

ターコイズ

プライバシー

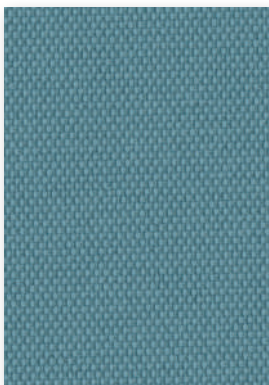

対応レースより選択可能

LD-7233

フランボワーズ

プライバシー



対応レースより選択可能

LD-7234

カシス

プライバシー

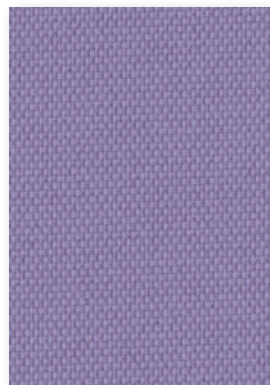

対応レースより選択可能



キャンパスのような風合いと、
スイーツのような可愛く
やさしい24色のカラー。

マカロラテ

LD-7211
~7234

[単位: 円 (税別)]

ラインドレープ 価格

ボタン操作 ボタン・コード操作 コード操作 ワンチェーン操作

| スラット幅 (mm) | 高さ (mm) | 幅 | | 300 | 1205 | 1605 | 2005 | 2405 | 2805 | 3205 | 3605 | 4005 | オプションで対応可能 |
|---------------|-------------|--------|--------|---------------|--------|--------|----------------|----------------|----------------|------|------|------|------------|
| | | 300 | 1205 | 1605 | 2005 | 2405 | 2805 | 3205 | 3605 | 4005 | | | |
| 80 | 400 ~ 1000 | 28,700 | 35,700 | 40,400 | 43,800 | 50,700 | 56,300 | 61,100 | 66,200 | | | | |
| | 1010 ~ 1400 | 33,300 | 38,700 | 44,000 | 48,000 | 60,800 | 67,000 | 77,900 | 84,600 | | | | |
| | 1410 ~ 1800 | 34,600 | 40,500 | 46,400 | 50,700 | 64,100 | 71,000 | 83,300 | 90,500 | | | | |
| | 1810 ~ 2200 | 36,300 | 43,000 | 49,200 | 53,600 | 68,600 | 75,800 | 88,400 | 96,000 | | | | |
| | 2210 ~ 2600 | 38,700 | 45,600 | 52,200 | 57,400 | 72,600 | 80,600 | 94,300 | 102,500 | | | | |
| | 2610 ~ 3000 | 40,500 | 47,800 | 55,400 | 60,300 | 76,700 | 85,300 | 99,400 | 108,300 | | | | |
| | 3010 ~ 3500 | 43,300 | 53,600 | 63,000 | 74,200 | 84,900 | 98,300 | 109,300 | 121,300 | | | | |
| | 3510 ~ 4000 | 49,000 | 60,100 | 73,800 | 86,400 | 98,600 | 114,400 | 125,400 | — | | | | |
| 100 | 400 ~ 1000 | 25,300 | 31,200 | 34,600 | 39,500 | 46,500 | 50,500 | 54,200 | 60,100 | | | | |
| | 1010 ~ 1400 | 31,500 | 35,700 | 40,000 | 45,800 | 56,500 | 61,500 | 68,400 | 75,400 | | | | |
| | 1410 ~ 1800 | 32,800 | 37,400 | 42,000 | 48,800 | 58,400 | 65,100 | 72,600 | 80,400 | | | | |
| | 1810 ~ 2200 | 34,400 | 39,400 | 44,700 | 51,600 | 63,800 | 69,100 | 77,800 | 86,000 | | | | |
| | 2210 ~ 2600 | 36,300 | 42,100 | 47,400 | 54,900 | 65,700 | 74,100 | 82,700 | 91,400 | | | | |
| | 2610 ~ 3000 | 38,100 | 44,200 | 49,700 | 57,900 | 71,500 | 78,200 | 87,300 | 97,100 | | | | |
| | 3010 ~ 3500 | 40,900 | 49,200 | 57,100 | 67,500 | 78,000 | 89,300 | 99,300 | 110,700 | | | | |
| | 3510 ~ 4000 | 46,500 | 56,300 | 66,700 | 78,800 | 91,100 | 104,400 | 114,300 | — | | | | |

スラット幅80mm・100mm共通

ボタン操作 ボタン・コード操作 +3,000円/台 コード操作 ワンチェーン操作 +3,000円/台

- の範囲のみ製作可能。
- 青文字 は面積12㎡以下での製作。
- 緑文字 は面積9㎡以下での製作。
- 両開きの場合は幅500mm以上の製作。

[単位: 円 (税別)]

ラインドレープ ペア
アンサンプル / ツウウェイ 価格

アンサンプル ボタン操作 ボタン・コード操作 コード操作
ツウウェイ ボタン操作

レース: エール (LD-7621~7635) との組み合わせ

| スラット幅 (mm) | 高さ (mm) | 幅 | | 500 | 1205 | 1605 | 2005 | 2405 | 2805 | 3205 | 3605 | 4005 | オプションで対応可能 |
|---------------|-------------|--------|---------|---------------|---------|---------|----------------|----------------|----------------|------|------|------|------------|
| | | アンサンプル | ツウウェイ | 500 | 1205 | 1605 | 2005 | 2405 | 2805 | 3205 | 3605 | 4005 | |
| 100 | 400 ~ 1000 | 49,200 | 61,700 | 68,800 | 78,700 | 91,200 | 99,200 | 106,400 | 118,300 | | | | |
| | 1010 ~ 1400 | 63,400 | 72,500 | 79,900 | 91,200 | 111,700 | 121,800 | 136,400 | 150,700 | | | | |
| | 1410 ~ 1800 | 66,700 | 76,700 | 86,400 | 99,900 | 118,200 | 130,400 | 146,400 | 162,500 | | | | |
| | 1810 ~ 2200 | 70,500 | 81,300 | 92,700 | 107,800 | 131,700 | 139,700 | 158,300 | 175,600 | | | | |
| | 2210 ~ 2600 | 75,000 | 87,500 | 98,900 | 115,500 | 135,400 | 150,900 | 169,700 | 188,400 | | | | |
| | 2610 ~ 3000 | 79,000 | 92,400 | 104,700 | 122,500 | 146,400 | 160,400 | 180,500 | 201,500 | | | | |
| | 3010 ~ 3300 | 88,400 | 104,300 | 119,600 | 138,300 | 156,200 | 179,500 | 196,700 | 215,400 | | | | |

アンサンプル

ボタン操作 ボタン・コード操作 +3,000円/台 コード操作

- の範囲(幅3000mm以下)のみ製作可能。
- ピンク文字 は面積9㎡以下での製作。
- 上表すべてのサイズで製作可能。
- 青文字 は面積12㎡以下での製作。

ツウウェイ

- の範囲(幅3400mm以下)のみ製作可能。
- 緑文字・ピンク文字 は面積9㎡以下での製作。

部品色 ※ご指定がない場合はマットホワイトになります。



マットホワイト ライトグレー ダークブラウン ブラック

価格表に掲載している製品本体価格とは別に
物流諸経費を申し受けます。

透過性

透けにくい

- 遮光
- プライバシー
- ミディアム
- シースルー

透けやすい

性能

- 遮熱
- UVカット
- ミラーレース
- ウオッシュャブル
- 水拭き
- 制電
- 抗菌SIAA
- グリーン購入法

価格の目安

low

● A

B

C

D

E

F

木製

high

マカロンラテ遮熱

LD-7241~7249

共通柄



スラット幅

80mm
100mm



F☆☆☆☆
ポリエステル100%

製品画像



ラインドレープ ペア ツウエイ ドレープ: LD-7246 マカロンラテ遮熱(シトロン) レース: LD-7607 フィラレ遮熱(ホワイト) 部品色: マットホワイト (オプション)レールジョイント仕様

[単位: 円 (税別)]

ラインドレープ 価格

ボタン操作 ボタン・コード操作 コード操作 ワンチェーン操作

| 高さ (mm) | 幅 | 300 | 1205 | 1605 | 2005 | 2405 | 2805 | 3205 | 3605 | 4005 |
|-------------|--------|--------|---------------|--------|---------|----------------|----------------|----------------|--------|------------|
| | | ~1200 | ~1600 | ~2000 | ~2400 | ~2800 | ~3200 | ~3600 | ~4000 | ~8000 |
| 400 ~ 1000 | 80mm | 31,300 | 36,900 | 41,900 | 45,600 | 57,100 | 63,600 | 69,200 | 75,200 | オプションで対応可能 |
| 1010 ~ 1400 | 38,400 | 45,100 | 51,700 | 56,800 | 67,800 | 75,100 | 87,800 | 95,600 | | |
| 1410 ~ 1800 | 40,600 | 48,100 | 55,700 | 60,900 | 72,900 | 81,100 | 95,700 | 104,200 | | |
| 1810 ~ 2200 | 43,100 | 51,700 | 59,600 | 65,200 | 79,000 | 87,800 | 103,200 | 112,600 | | |
| 2210 ~ 2600 | 46,400 | 55,300 | 63,900 | 70,700 | 84,900 | 94,500 | 111,500 | 121,800 | | |
| 2610 ~ 3000 | 49,100 | 58,700 | 68,600 | 75,300 | 90,500 | 101,300 | 119,100 | 130,200 | | |
| 3010 ~ 3500 | 55,500 | 67,100 | 78,900 | 90,900 | 102,800 | 115,000 | 128,400 | 136,400 | | |
| 3510 ~ 4000 | 58,600 | 71,100 | 83,900 | 96,700 | 109,600 | 122,700 | 137,000 | — | | |

スラット幅80mm・100mm共通

ボタン操作

ボタン・コード操作 +3,000円/台

■ の範囲のみ製作可能。

コード操作

ワンチェーン操作 +3,000円/台

■ 青文字は面積12㎡以下での製作。

■ 両開きの場合は幅500mm以上での製作。

| 高さ (mm) | 幅 | 300 | 1205 | 1605 | 2005 | 2405 | 2805 | 3205 | 3605 | 4005 |
|-------------|--------|--------|---------------|--------|--------|----------------|----------------|----------------|--------|------------|
| | | ~1200 | ~1600 | ~2000 | ~2400 | ~2800 | ~3200 | ~3600 | ~4000 | ~8000 |
| 400 ~ 1000 | 100mm | 27,600 | 35,100 | 39,300 | 45,100 | 51,500 | 56,100 | 60,200 | 67,000 | オプションで対応可能 |
| 1010 ~ 1400 | 36,600 | 42,200 | 45,900 | 52,200 | 63,600 | 69,400 | 78,200 | 86,600 | | |
| 1410 ~ 1800 | 38,900 | 45,000 | 50,800 | 58,600 | 68,600 | 75,100 | 84,800 | 94,300 | | |
| 1810 ~ 2200 | 41,300 | 48,000 | 54,900 | 64,300 | 77,800 | 81,100 | 92,400 | 102,800 | | |
| 2210 ~ 2600 | 44,300 | 51,900 | 58,900 | 69,200 | 79,800 | 88,100 | 99,700 | 111,100 | | |
| 2610 ~ 3000 | 46,800 | 55,100 | 62,800 | 73,800 | 85,900 | 94,200 | 106,700 | 119,500 | | |
| 3010 ~ 3500 | 54,100 | 62,900 | 71,500 | 81,200 | 89,900 | 103,700 | 112,100 | 120,900 | | |
| 3510 ~ 4000 | 57,200 | 66,800 | 75,900 | 86,500 | 96,000 | 110,800 | 120,100 | — | | |

対応製品

| ラインドレープ | ペア | | 木製 | 傾斜窓 | カーブ | ホームタコス(電動) | | |
|---------|--------|------|----|-----|-----|------------|----------|----|
| | アンサンブル | ツウエイ | | | | ラインドレープ | ペアアンサンブル | 木製 |
| ● | ● | ● | x | ● | ● | ● | ● | x |

LD-7241 日射反射率：69.3%
ホワイト プライバシー

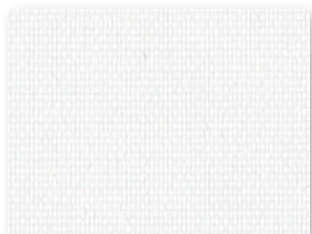

おすすめレース LD-7607

LD-7242 日射反射率：65.3%
ライトベージュ プライバシー

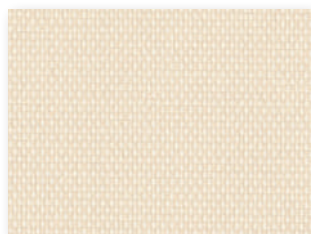

おすすめレース LD-7609

LD-7243 日射反射率：61.6%
カナリー プライバシー

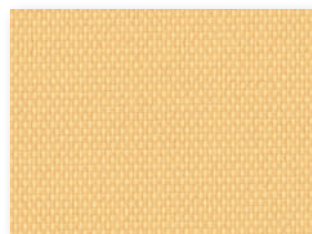

おすすめレース LD-7608

LD-7244 日射反射率：67.7%
アイボリー プライバシー



おすすめレース LD-7607

LD-7245 日射反射率：61.0%
グレー プライバシー

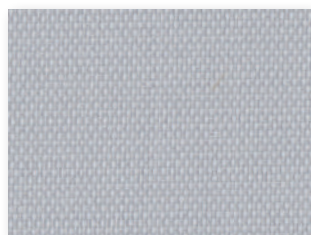

おすすめレース LD-7610

LD-7246 日射反射率：64.2%
シトロン プライバシー

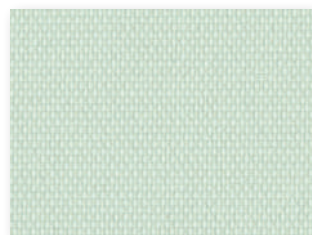

対応レースより選択可能

LD-7247 日射反射率：63.2%
フラックス プライバシー

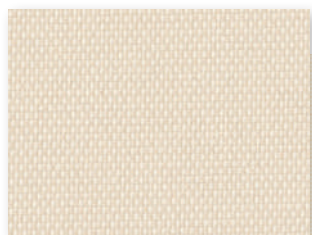

おすすめレース LD-7609

LD-7248 日射反射率：54.6%
ブラリネ プライバシー

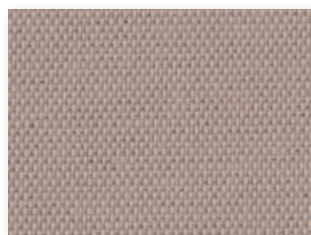

おすすめレース LD-7611

LD-7249 日射反射率：61.8%
サックスブルー プライバシー



対応レースより選択可能

遮熱

日射反射を高め、室内温度の上昇を抑える遮熱スラットです。

LD-7241(ホワイト)の場合

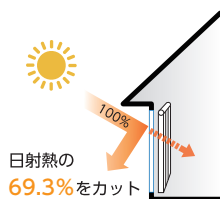

| | | |
|---------------------|--------|----|
| 電気使用量 | 17.9% | 削減 |
| 電気代 | 7,031円 | 節約 |
| CO ₂ 排出量 | 107kg | 削減 |

上記は、「住宅」にタテ型ブラインドを取付けた時の夏季4ヶ月(6月~9月)の省エネシミュレーションです。
※ガラスのみとの比較。
シミュレーション条件については171ページを参照してください。

[単位：円(税別)]

ラインドレープ ペア アンサンブル / ツウウェイ 価格

レース：フィラレ遮熱(LD-7607~7611)との組み合わせ

| 幅 (mm) | アンサンブル | | | | | | | | | |
|------------------|--------------|---------------|---------------|---------------|---------------|---------------|---------------|---------------|---------------|---|
| | 500 ~1200 | 1205 ~1600 | 1605 ~2000 | 2005 ~2400 | 2405 ~2800 | 2805 ~3200 | 3205 ~3600 | 3605 ~4000 | 4005 ~6000 | |
| 高さ | 500 ~1200 | 1205 ~1600 | 1605 ~2000 | 2005 ~2400 | 2405 ~2800 | 2805 ~3200 | 3205 ~3400 | — | 3405 ~4000 | |
| スラット幅 (100mm) | 400 ~ 1000 | 57,100 | 68,600 | 77,000 | 88,900 | 101,000 | 110,300 | 118,600 | 132,200 | へ オ フ シ ョ ン で 対 応 可 能 |
| | 1010 ~ 1400 | 71,600 | 82,800 | 92,100 | 106,200 | 127,400 | 139,400 | 157,300 | 174,600 | |
| | 1410 ~ 1800 | 76,500 | 89,000 | 100,800 | 117,900 | 138,700 | 152,100 | 171,900 | 191,600 | |
| | 1810 ~ 2200 | 81,800 | 95,500 | 109,700 | 129,000 | 154,000 | 165,400 | 188,600 | 210,200 | |
| | 2210 ~ 2600 | 88,100 | 103,700 | 118,300 | 139,700 | 163,400 | 180,600 | 204,800 | 228,600 | |
| | 2610 ~ 3000 | 93,600 | 110,700 | 126,700 | 149,800 | 176,600 | 194,100 | 220,300 | 247,100 | |
| | 3010 ~ 3300 | 110,500 | 129,100 | 147,100 | 167,500 | 185,900 | 214,800 | 232,800 | 251,300 | |

アンサンブル

- バトン操作
- バトン・コード操作 +3,000円/台のみ製作可能。
- コード操作

コード操作

- 左表すべてのサイズで製作可能。
- 青文字は面積12㎡以下での製作。

ツウウェイ

- ツウウェイの範囲(幅3400mm以下)のみ製作可能。
- 緑文字・ピンク文字は面積9㎡以下での製作。

部品色 ※ご指定がない場合はマットホワイトになります。



価格表に掲載している製品本体価格とは別に物流諸経費を申し受けます。

透過性

- 透けにくい
- 遮光
- プライバシー
- ミディアム
- シースルー
- 透けやすい

性能

- 遮熱
- UVカット
- ミラーレース
- ウォッシュャブル
- 水拭き
- 制電
- 抗菌SIAA
- グリーン購入法

価格の目安

- low
- A
- B
- C
- D
- E
- F
- 木製
- high

無地 𠂆

シャイニー遮熱

LD-7251~7255

共通柄



スラット幅

80mm

100mm



F☆☆☆☆
ポリエステル100%

製品画像



ラインドレープ ペア アンサンブル ドレープ：LD-7253 シャイニー遮熱(シャンパン) レース：LD-7608 フィラレ遮熱(アイボリー) 部品色：マットホワイト (オプション)2連取付仕様

遮熱

日射反射を高め、室内温度の上昇を抑える遮熱スラットです。

LD-7251(ホワイト)の場合

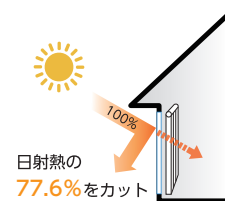

電気使用量 18.9% 削減

電気代 7,423円 節約

CO₂ 排出量 113kg 削減

上記は、「住宅」にタテ型ブラインドを取付けた時の夏季4ヶ月(6月~9月)の省エネシミュレーションです。

※ガラスのみとの比較。

シミュレーション条件については171ページを参照してください。

対応製品

| ラインドレープ | ペア | | 木製 | 傾斜窓 | カーブ | ホームタコス(電動) | | |
|---------|--------|-------|----|-----|-----|------------|----------|----|
| | アンサンブル | ツーウェイ | | | | ラインドレープ | ペアアンサンブル | 木製 |
| ● | ● | ● | x | ● | ● | ● | ● | x |

LD-7251 日射反射率：77.6%
ホワイト プライバシー

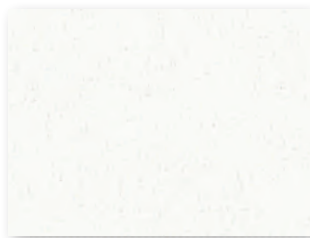

おすすめレース LD-7607

LD-7252 日射反射率：68.0%
ピンクグレージュ プライバシー



対応レースより選択可能

LD-7253 日射反射率：67.4%
シャンパン プライバシー

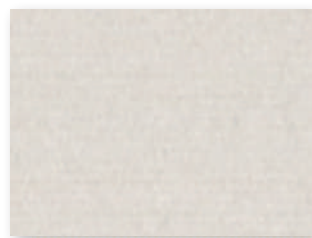

おすすめレース LD-7608

LD-7254 日射反射率：56.5%
グレー プライバシー



おすすめレース LD-7610

LD-7255 日射反射率：53.7%
ブラウン プライバシー



おすすめレース LD-7611

[単位：円（税別）]

ラインドレープ 価格

ボタン操作 ボタン・コード操作 コード操作 ワンチェーン操作

| スラット幅 (mm) | 高さ (mm) | 幅 | | | | | | | | |
|---------------|-------------|--------------|---------------|---------------|---------------|---------------|----------------|----------------|----------------|---------------|
| | | 300 ~1200 | 1205 ~1600 | 1605 ~2000 | 2005 ~2400 | 2405 ~2800 | 2805 ~3200 | 3205 ~3600 | 3605 ~4000 | 4005 ~8000 |
| 80 | 400 ~ 1000 | 37,100 | 43,600 | 50,000 | 54,500 | 67,100 | 75,000 | 81,800 | 89,000 | 《オプション》で対応可能 |
| | 1010 ~ 1400 | 44,900 | 53,200 | 61,300 | 67,700 | 80,900 | 90,000 | 103,200 | 112,600 | |
| | 1410 ~ 1800 | 48,000 | 57,600 | 67,100 | 73,600 | 88,500 | 98,600 | 114,100 | 124,600 | |
| | 1810 ~ 2200 | 51,600 | 62,600 | 72,800 | 79,900 | 97,000 | 108,300 | 124,500 | 136,200 | |
| | 2210 ~ 2600 | 56,100 | 67,700 | 78,800 | 87,400 | 105,300 | 117,700 | 136,000 | 148,800 | |
| | 2610 ~ 3000 | 59,800 | 72,300 | 85,200 | 93,900 | 113,300 | 127,200 | 146,600 | 160,600 | |
| | 3010 ~ 3500 | 70,000 | 83,200 | 98,300 | 114,000 | 129,500 | 145,200 | 162,400 | 173,100 | |
| | 3510 ~ 4000 | 74,300 | 88,500 | 105,000 | 121,900 | 138,800 | 155,900 | 174,300 | — | |
| 100 | 400 ~ 1000 | 35,800 | 41,100 | 46,200 | 53,600 | 60,700 | 66,400 | 71,500 | 79,800 | 《オプション》で対応可能 |
| | 1010 ~ 1400 | 42,900 | 49,800 | 56,400 | 65,800 | 77,900 | 85,400 | 96,500 | 107,300 | |
| | 1410 ~ 1800 | 46,100 | 53,800 | 61,200 | 72,400 | 85,500 | 93,900 | 106,200 | 118,500 | |
| | 1810 ~ 2200 | 49,500 | 58,100 | 66,900 | 79,000 | 93,300 | 102,600 | 117,100 | 130,700 | |
| | 2210 ~ 2600 | 53,500 | 63,300 | 72,500 | 86,000 | 101,700 | 112,500 | 127,800 | 142,900 | |
| | 2610 ~ 3000 | 57,100 | 67,900 | 77,900 | 92,600 | 110,300 | 121,400 | 138,000 | 155,000 | |
| | 3010 ~ 3500 | 68,600 | 80,500 | 91,900 | 104,900 | 116,600 | 134,900 | 146,500 | 158,300 | |
| | 3510 ~ 4000 | 73,100 | 86,100 | 98,600 | 112,700 | 125,600 | 145,700 | 158,200 | — | |

スラット幅80mm・100mm共通

ボタン操作

ボタン・コード操作 +3,000円/台

■ の範囲のみ製作可能。

コード操作

ワンチェーン操作 +3,000円/台

■ 青文字 は面積12㎡以下での製作。

■ 両開きの場合は幅500mm以上での製作。

透水性

透けにくい

遮光

● プライバシー

ミディアム

シースルー

透けやすい

性能

遮熱

UVカット

ミラーレース

ウォッシュャブル

水拭き

制電

抗菌SIAA

グリーン購入法

価格の目安

low

A

B

● C

D

E

F

木製

high

ラインドレープ ペア アンサンブル / ツーウェイ 価格

アンサンブル ボタン操作 ボタン・コード操作 コード操作 ツーウェイ ボタン操作

レース：フィラレ遮熱 (LD-7607~7611) との組み合わせ

| スラット幅 (mm) | 高さ (mm) | 幅 | | 高さ | | | | | | | | |
|---------------|-------------|---------|---------|----------------|---------------|---------------|----------------|----------------|----------------|---------------|---------------|---------------|
| | | アンサンブル | ツーウェイ | 幅 | | | | | | | | |
| | | | | 500 ~1200 | 1205 ~1600 | 1605 ~2000 | 2005 ~2400 | 2405 ~2800 | 2805 ~3200 | 3205 ~3600 | 3605 ~4000 | 4005 ~6000 |
| 100 | 400 ~ 1000 | 64,500 | 74,000 | 83,200 | 96,500 | 109,300 | 119,600 | 128,700 | 143,700 | 《オプション》で対応可能 | | |
| | 1010 ~ 1400 | 77,300 | 89,700 | 101,600 | 118,500 | 140,300 | 153,800 | 173,700 | 193,200 | | | |
| | 1410 ~ 1800 | 83,000 | 96,900 | 110,200 | 130,400 | 153,900 | 169,100 | 191,200 | 213,300 | | | |
| | 1810 ~ 2200 | 89,100 | 104,600 | 120,500 | 142,200 | 168,000 | 184,700 | 210,800 | 235,300 | | | |
| | 2210 ~ 2600 | 96,300 | 114,000 | 130,500 | 154,800 | 183,100 | 202,500 | 230,100 | 257,300 | | | |
| | 2610 ~ 3000 | 102,800 | 122,300 | 140,300 | 166,700 | 198,600 | 218,600 | 248,400 | 279,000 | | | |
| | 3010 ~ 3300 | 123,500 | 144,900 | 165,500 | 188,900 | 209,900 | 242,900 | 263,700 | 285,000 | | | |

アンサンブル

ボタン操作

ボタン・コード操作 +3,000円/台

■ の範囲(幅3000mm以下)のみ製作可能。

■ ピンク文字 は面積9㎡以下での製作。

コード操作

■ 左表すべてのサイズで製作可能。
■ 青文字 は面積12㎡以下での製作。

ツーウェイ

■ の範囲(幅3400mm以下)のみ製作可能。

■ 緑文字・ピンク文字 は面積9㎡以下での製作。

部品色 ※ご指定がない場合はマットホワイトになります。



価格表に掲載している製品本体価格とは別に物流諸経費を申し受けます。

無地 𠂆

デイズ遮熱

LD-7256~7258

共通柄



スラット幅



F☆☆☆☆

ポリエステル100% (再生ポリエステル約30%使用)

製品画像



ラインドレープ ペア ツーウェイ ドレープ:LD-7257 デイズ遮熱(アイボリー) レース:LD-7604 ジュルネ遮熱(ホワイト) 部品色:マットホワイト

遮熱

日射反射を高め、室内温度の上昇を抑える遮熱スラットです。

LD-7256(ホワイト)の場合

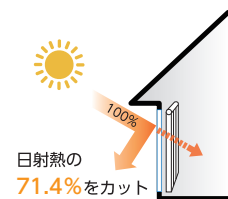

電気使用量 18.1% 削減

電気代 7,141円 節約

CO₂ 排出量 109kg 削減

上記は、「住宅」にタテ型ブラインドを取付けた時の夏季4ヶ月(6月~9月)の省エネシミュレーションです。

※ガラスのみとの比較。
シミュレーション条件については171ページを参照してください。



環境に配慮したグリーン購入法適合品。

再生ポリエステル繊維を25%以上使用したグリーン購入法適合品のため、環境負荷低減物品の調達が進捗されている公共機関での使用に最適です。

対応製品

| ラインドレープ | ペア | | 木製 | 傾斜窓 | カーブ | ホームタコス(電動) | | |
|---------|--------|-------|----|-----|-----|------------|----------|----|
| | アンサンブル | ツーウェイ | | | | ラインドレープ | ペアアンサンブル | 木製 |
| ● | ● | ● | x | ● | ● | ● | ● | x |

ラインドレープ 価格

ボタン操作 ボタン・コード操作 コード操作 ワンチェーン操作

| 高さ (mm) | 幅 | 300 | 1205 | 1605 | 2005 | 2405 | 2805 | 3205 | 3605 | 4005 |
|-------------|---|--------|--------|---------------|---------|---------|----------------|----------------|----------------|-------|
| | | ~1200 | ~1600 | ~2000 | ~2400 | ~2800 | ~3200 | ~3600 | ~4000 | ~8000 |
| 400 ~ 1000 | 幅 | 37,100 | 43,600 | 50,000 | 54,500 | 67,100 | 75,000 | 81,800 | 89,000 | |
| 1010 ~ 1400 | 幅 | 44,900 | 53,200 | 61,300 | 67,700 | 80,900 | 90,000 | 103,200 | 112,600 | |
| 1410 ~ 1800 | 幅 | 48,000 | 57,600 | 67,100 | 73,600 | 88,500 | 98,600 | 114,100 | 124,600 | |
| 1810 ~ 2200 | 幅 | 51,600 | 62,600 | 72,800 | 79,900 | 97,000 | 108,300 | 124,500 | 136,200 | |
| 2210 ~ 2600 | 幅 | 56,100 | 67,700 | 78,800 | 87,400 | 105,300 | 117,700 | 136,000 | 148,800 | |
| 2610 ~ 3000 | 幅 | 59,800 | 72,300 | 85,200 | 93,900 | 113,300 | 127,200 | 146,600 | 160,600 | |
| 3010 ~ 3500 | 幅 | 70,000 | 83,200 | 98,300 | 114,000 | 129,500 | 145,200 | 162,400 | 173,100 | |
| 3510 ~ 4000 | 幅 | 74,300 | 88,500 | 105,000 | 121,900 | 138,800 | 155,900 | 174,300 | — | |

80mm

オプションにて対応可能

スラット幅80mm・100mm共通

ボタン操作

ボタン・コード操作 +3,000円/台

■ の範囲のみ製作可能。

コード操作

ワンチェーン操作 +3,000円/台

■ 青文字は面積12㎡以下での製作。

■ 両開きの場合は幅500mm以上での製作。

| 高さ (mm) | 幅 | 300 | 1205 | 1605 | 2005 | 2405 | 2805 | 3205 | 3605 | 4005 |
|-------------|---|--------|--------|---------------|---------|---------|----------------|----------------|----------------|-------|
| | | ~1200 | ~1600 | ~2000 | ~2400 | ~2800 | ~3200 | ~3600 | ~4000 | ~8000 |
| 400 ~ 1000 | 幅 | 35,800 | 41,100 | 46,200 | 53,600 | 60,700 | 66,400 | 71,500 | 79,800 | |
| 1010 ~ 1400 | 幅 | 42,900 | 49,800 | 56,400 | 65,800 | 77,900 | 85,400 | 96,500 | 107,300 | |
| 1410 ~ 1800 | 幅 | 46,100 | 53,800 | 61,200 | 72,400 | 85,500 | 93,900 | 106,200 | 118,500 | |
| 1810 ~ 2200 | 幅 | 49,500 | 58,100 | 66,900 | 79,000 | 93,300 | 102,600 | 117,100 | 130,700 | |
| 2210 ~ 2600 | 幅 | 53,500 | 63,300 | 72,500 | 86,000 | 101,700 | 112,500 | 127,800 | 142,900 | |
| 2610 ~ 3000 | 幅 | 57,100 | 67,900 | 77,900 | 92,600 | 110,300 | 121,400 | 138,000 | 155,000 | |
| 3010 ~ 3500 | 幅 | 68,600 | 80,500 | 91,900 | 104,900 | 116,600 | 134,900 | 146,500 | 158,300 | |
| 3510 ~ 4000 | 幅 | 73,100 | 86,100 | 98,600 | 112,700 | 125,600 | 145,700 | 158,200 | — | |

100mm

オプションにて対応可能

[単位：円 (税別)]

ラインドレープ ペア アンサンブル/ツーウェイ 価格

アンサンブル ボタン操作 ボタン・コード操作 コード操作 ツーウェイ ボタン操作

レース：フィラレ遮熱 (LD-7607~7611) との組み合わせ

| 高さ (mm) | 幅 | アンサンブル | | 500 | 1205 | 1605 | 2005 | 2405 | 2805 | 3205 | 3605 | 4005 |
|-------------|---|--------|-------|---------|---------|----------------|---------|---------|----------------|----------------|----------------|-------|
| | | アンサンブル | ツーウェイ | ~1200 | ~1600 | ~2000 | ~2400 | ~2800 | ~3200 | ~3600 | ~4000 | ~6000 |
| 400 ~ 1000 | 幅 | 500 | 500 | 64,500 | 74,000 | 83,200 | 96,500 | 109,300 | 119,600 | 128,700 | 143,700 | |
| 1010 ~ 1400 | 幅 | 500 | 500 | 77,300 | 89,700 | 101,600 | 118,500 | 140,300 | 153,800 | 173,700 | 193,200 | |
| 1410 ~ 1800 | 幅 | 500 | 500 | 83,000 | 96,900 | 110,200 | 130,400 | 153,900 | 169,100 | 191,200 | 213,300 | |
| 1810 ~ 2200 | 幅 | 500 | 500 | 89,100 | 104,600 | 120,500 | 142,200 | 168,000 | 184,700 | 210,800 | 235,300 | |
| 2210 ~ 2600 | 幅 | 500 | 500 | 96,300 | 114,000 | 130,500 | 154,800 | 183,100 | 202,500 | 230,100 | 257,300 | |
| 2610 ~ 3000 | 幅 | 500 | 500 | 102,800 | 122,300 | 140,300 | 166,700 | 198,600 | 218,600 | 248,400 | 279,000 | |
| 3010 ~ 3300 | 幅 | 500 | 500 | 123,500 | 144,900 | 165,500 | 188,900 | 209,900 | 242,900 | 263,700 | 285,000 | |

100mm

オプションにて対応可能

アンサンブル

ボタン操作

ボタン・コード操作 +3,000円/台

■ の範囲(幅3000mm以下)のみ製作可能。

■ ピンク文字は面積9㎡以下での製作。

コード操作

■ 左表すべてのサイズで製作可能。

■ 青文字は面積12㎡以下での製作。

ツーウェイ

■ の範囲(幅3400mm以下)のみ製作可能。

■ 緑文字・ピンク文字は面積9㎡以下での製作。

透過性

透けにくい

遮光

● プライバシー

ミディアム

シースルー

透けやすい

性能

遮熱

UVカット

ミラーレース

ウォッシュャブル

水拭き

制電

抗菌SIAA

グリーン購入法

LD-7256

日射反射率：71.4%

ホワイト

プライバシー

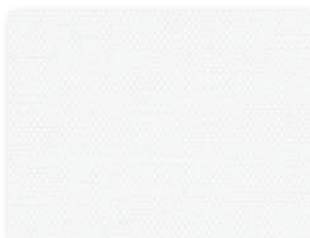

おすすめレース LD-7607

LD-7257

日射反射率：69.3%

アイボリー

プライバシー

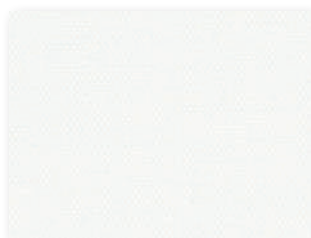

おすすめレース LD-7607

LD-7258

日射反射率：66.3%

アイスグレー

プライバシー



おすすめレース LD-7610

部品色 ※ご指定がない場合はマットホワイトになります。



マットホワイト

ライトグレー

ダークブラウン

ブラック

価格表に掲載している製品本体価格とは別に物流諸経費を申し受けます。

価格の目安

low

A

B

● C

D

E

F

木製

high

無地 蕨

デイズ

LD-7259~7262

共通柄



スラット幅

80mm
100mm



F☆☆☆☆

ポリエステル100% (再生ポリエステル約30%使用)

製品画像



ラインドレープ ペア アンサンプル ドレープ: LD-7262 デイズ(アイスグレー) レース: LD-7621 エール(ホワイト) 部品色: ライトグレー



環境に配慮した
グリーン購入法適合品。

再生ポリエステル繊維を25%以上
使用したグリーン購入法適合品の
ため、環境負荷低減物品の調達
が推進されている公共機関での使用
に最適です。



ラルクシールド
RS-1297 デイズ(アイスグレー)
部品色: マットホワイト

対応製品

| ラインドレープ | ペア | | 木製 | 傾斜窓 | カーブ | ホームタコス(電動) | | |
|---------|--------|-------|----|-----|-----|------------|-----------|----|
| | アンサンプル | ツーウェイ | | | | ラインドレープ | ペア アンサンプル | 木製 |
| ● | ● | ● | x | ● | ● | ● | ● | x |

LD-7259

アイボリー

プライバシー

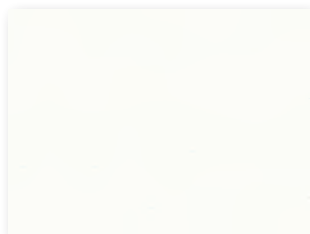

おすすめレース LD-7621

LD-7260

ペールグリーン

プライバシー



おすすめレース LD-7626

LD-7261

ライトベージュ

プライバシー



おすすめレース LD-7625

LD-7262

アイスグレー

プライバシー



おすすめレース LD-7630

デザイン

LD-7259
~7262

[単位：円(税別)]

ラインドレープ 価格

ボタン操作 ボタン・コード操作 コード操作 ワンチェーン操作

| スラット幅 | 高さ(mm) | 幅 | 価格表 | | | | | | | | | |
|-------------|-------------|--------|--------------|---------------|---------------|---------------|----------------|----------------|----------------|----------------|---------------|--|
| | | | 300 ~1200 | 1205 ~1600 | 1605 ~2000 | 2005 ~2400 | 2405 ~2800 | 2805 ~3200 | 3205 ~3600 | 3605 ~4000 | 4005 ~8000 | |
| 80mm | 400 ~ 1000 | | 35,100 | 42,500 | 48,400 | 52,700 | 64,800 | 72,300 | 78,900 | 85,700 | | |
| | 1010 ~ 1400 | | 43,400 | 51,300 | 58,900 | 64,800 | 77,500 | 86,100 | 98,500 | 107,400 | | |
| | 1410 ~ 1800 | | 46,200 | 55,200 | 64,100 | 70,200 | 84,100 | 93,700 | 108,200 | 118,000 | | |
| | 1810 ~ 2200 | | 49,400 | 59,600 | 69,000 | 75,700 | 94,200 | 102,200 | 117,400 | 128,200 | | |
| | 2210 ~ 2600 | | 53,500 | 64,100 | 73,200 | 80,900 | 97,400 | 110,500 | 127,500 | 139,400 | | |
| | 2610 ~ 3000 | | 56,800 | 68,200 | 80,300 | 88,200 | 106,200 | 119,000 | 137,000 | 149,900 | | |
| | 3010 ~ 3500 | | 64,500 | 78,500 | 92,700 | 107,000 | 121,300 | 135,800 | 151,700 | 161,400 | | |
| 3510 ~ 4000 | | 68,200 | 83,400 | 98,900 | 114,300 | 129,800 | 145,700 | 162,700 | — | | | |
| 100mm | 400 ~ 1000 | | 31,100 | 39,600 | 44,500 | 51,300 | 58,100 | 63,500 | 68,200 | 75,900 | | |
| | 1010 ~ 1400 | | 41,300 | 47,700 | 51,600 | 58,800 | 71,300 | 80,700 | 91,000 | 101,100 | | |
| | 1410 ~ 1800 | | 44,000 | 51,100 | 57,700 | 65,700 | 77,800 | 87,900 | 99,400 | 110,700 | | |
| | 1810 ~ 2200 | | 46,900 | 54,700 | 62,700 | 72,800 | 86,800 | 95,300 | 108,700 | 121,300 | | |
| | 2210 ~ 2600 | | 50,400 | 59,400 | 66,600 | 78,300 | 90,000 | 104,100 | 118,000 | 131,600 | | |
| | 2610 ~ 3000 | | 53,600 | 63,300 | 72,300 | 85,600 | 99,300 | 111,800 | 126,900 | 142,200 | | |
| | 3010 ~ 3500 | | 63,700 | 74,400 | 84,700 | 96,400 | 107,000 | 123,600 | 133,800 | 144,500 | | |
| 3510 ~ 4000 | | 67,700 | 79,100 | 90,500 | 103,100 | 114,700 | 132,700 | 143,900 | — | | | |

スラット幅80mm・100mm共通

ボタン操作

ボタン・コード操作 +3,000円/台

■ の範囲のみ製作可能。

コード操作

ワンチェーン操作 +3,000円/台

■ 青文字 は面積12㎡以下での製作。

■ 両開きの場合は幅500mm以上での製作。

透過性

透けにくい

遮光

● プライバシー

ミディアム

シースルー

透けやすい

性能

遮熱

UVカット

ミラーレース

ウォッシュャブル

水拭き

制電

抗菌SIAA

グリーン購入法

価格の目安

low

A

● B

C

D

E

F

木製

high

ラインドレープ ペア アンサンブル / ツーウェイ 価格

アンサンブル ボタン操作 ボタン・コード操作 コード操作 ツーウェイ ボタン操作

レース：エール(LD-7621~7635)との組み合わせ

| スラット幅 | 高さ(mm) | 幅 | | 価格表 | | | | | | | | | |
|-------|-------------|--------|-------|--------------|---------------|---------------|---------------|---------------|----------------|----------------|----------------|---------------|--|
| | | アンサンブル | ツーウェイ | 500 ~1200 | 1205 ~1600 | 1605 ~2000 | 2005 ~2400 | 2405 ~2800 | 2805 ~3200 | 3205 ~3600 | 3605 ~4000 | 4005 ~6000 | |
| | | アンサンブル | ツーウェイ | 500 ~1200 | 1205 ~1600 | 1605 ~2000 | 2005 ~2400 | 2405 ~2800 | 2805 ~3200 | 3205 ~3400 | — | 3405 ~4000 | |
| 100mm | 400 ~ 1000 | | | 52,900 | 67,300 | 75,500 | 86,800 | 98,700 | 107,700 | 115,600 | 128,700 | | |
| | 1010 ~ 1400 | | | 70,200 | 81,000 | 87,800 | 99,900 | 121,500 | 135,100 | 152,300 | 169,000 | | |
| | 1410 ~ 1800 | | | 74,700 | 86,500 | 97,700 | 111,900 | 131,800 | 146,700 | 165,800 | 184,500 | | |
| | 1810 ~ 2200 | | | 79,400 | 92,500 | 105,900 | 123,400 | 148,200 | 158,800 | 181,000 | 201,700 | | |
| | 2210 ~ 2600 | | | 85,300 | 100,200 | 113,000 | 132,800 | 152,900 | 173,000 | 196,000 | 218,500 | | |
| | 2610 ~ 3000 | | | 90,400 | 106,600 | 121,600 | 143,500 | 166,700 | 185,400 | 210,300 | 235,600 | | |
| | 3010 ~ 3300 | | | 106,100 | 123,600 | 140,600 | 159,900 | 177,300 | 204,600 | 221,400 | 238,900 | | |

アンサンブル

ボタン操作

ボタン・コード操作 +3,000円/台

■ の範囲(幅3000mm以下)のみ製作可能。

■ ピンク文字 は面積9㎡以下での製作。

コード操作

■ 左表すべてのサイズで製作可能。
■ 青文字 は面積12㎡以下での製作。

ツーウェイ

■ の範囲(幅3400mm以下)のみ製作可能。

■ 緑文字・ピンク文字 は面積9㎡以下での製作。

部品色 ※ご指定がない場合はマットホワイトになります。



マットホワイト

ライトグレー

ダークブラウン

ブラック

価格表に掲載している製品本体価格とは別に物流諸経費を申し受けます。

無地 𠂆

ブライト

LD-7263~7268

共通柄



スラット幅

80mm

100mm



F☆☆☆☆
ポリエステル100%

製品画像



ラインドレープ LD-7264 ブライト(ピンクグレージュ) スラット幅100mm 部品色: マットホワイト

洗練された色合いが美しい「ブライト」。
光沢糸を用いた繊細な生地は、
室内の灯りをうけて上品に煌めきます。



対応製品

| ラインドレープ | ペア | | 木製 | 傾斜窓 | カーブ | ホームタコス(電動) | | |
|---------|--------|-------|----|-----|-----|------------|----------|----|
| | アンサンブル | ツーウェイ | | | | ラインドレープ | ペアアンサンブル | 木製 |
| ● | ● | ● | × | ● | ● | ● | ● | × |

ラインドレープ 価格

バトン操作 バトン・コード操作 コード操作 ワンチェーン操作

| 高さ (mm) | 幅 | 300 | 1205 | 1605 | 2005 | 2405 | 2805 | 3205 | 3605 | 4005 |
|-------------|---|--------|--------|---------------|---------|---------|----------------|----------------|----------------|-------|
| | | ~1200 | ~1600 | ~2000 | ~2400 | ~2800 | ~3200 | ~3600 | ~4000 | ~8000 |
| 400 ~ 1000 | 幅 | 37,100 | 43,600 | 50,000 | 54,500 | 67,100 | 75,000 | 81,800 | 89,000 | |
| 1010 ~ 1400 | 幅 | 44,900 | 53,200 | 61,300 | 67,700 | 80,900 | 90,000 | 103,200 | 112,600 | |
| 1410 ~ 1800 | 幅 | 48,000 | 57,600 | 67,100 | 73,600 | 88,500 | 98,600 | 114,100 | 124,600 | |
| 1810 ~ 2200 | 幅 | 51,600 | 62,600 | 72,800 | 79,900 | 97,000 | 108,300 | 124,500 | 136,200 | |
| 2210 ~ 2600 | 幅 | 56,100 | 67,700 | 78,800 | 87,400 | 105,300 | 117,700 | 136,000 | 148,800 | |
| 2610 ~ 3000 | 幅 | 59,800 | 72,300 | 85,200 | 93,900 | 113,300 | 127,200 | 146,600 | 160,600 | |
| 3010 ~ 3500 | 幅 | 70,000 | 83,200 | 98,300 | 114,000 | 129,500 | 145,200 | 162,400 | 173,100 | |
| 3510 ~ 4000 | 幅 | 74,300 | 88,500 | 105,000 | 121,900 | 138,800 | 155,900 | 174,300 | — | |

80mm

（オプション）で対応可能

スラット幅80mm・100mm共通

バトン操作

バトン・コード操作 +3,000円/台

■ の範囲のみ製作可能。

コード操作

ワンチェーン操作 +3,000円/台

■ 青文字は面積12㎡以下での製作。

■ 両開きの場合は幅500mm以上での製作。

ブライト

LD-7263
~7268

[単位：円 (税別)]

ラインドレープ ペア アンサンブル/ツーウェイ 価格

アンサンブル バトン操作 バトン・コード操作 コード操作 ツーウェイ バトン操作

レース：エール (LD-7621~7635) との組み合わせ

| 高さ (mm) | 幅 | アンサンブル | 500 | 1205 | 1605 | 2005 | 2405 | 2805 | 3205 | 3605 | 4005 |
|-------------|----|--------|---------|---------|----------------|---------|---------|----------------|----------------|----------------|------------|
| | | アンサンブル | ~1200 | ~1600 | ~2000 | ~2400 | ~2800 | ~3200 | ~3600 | ~4000 | ~6000 |
| 400 ~ 1000 | 幅 | 500 | 57,100 | 68,600 | 77,000 | 88,900 | 101,000 | 110,300 | 118,600 | 132,200 | |
| | 高さ | ツーウェイ | ~1200 | ~1600 | ~2000 | ~2400 | ~2800 | ~3200 | ~3400 | — | 3405 ~4000 |
| 1010 ~ 1400 | 幅 | 500 | 71,600 | 82,800 | 92,100 | 106,200 | 127,400 | 139,400 | 157,300 | 174,600 | |
| 1410 ~ 1800 | 幅 | 500 | 76,500 | 89,000 | 100,800 | 117,900 | 138,700 | 152,100 | 171,900 | 191,600 | |
| 1810 ~ 2200 | 幅 | 500 | 81,800 | 95,500 | 109,700 | 129,000 | 154,000 | 165,400 | 188,600 | 210,200 | |
| 2210 ~ 2600 | 幅 | 500 | 88,100 | 103,700 | 118,300 | 139,700 | 163,400 | 180,600 | 204,800 | 228,600 | |
| 2610 ~ 3000 | 幅 | 500 | 93,600 | 110,700 | 126,700 | 149,800 | 176,600 | 194,100 | 220,300 | 247,100 | |
| 3010 ~ 3300 | 幅 | 500 | 110,500 | 129,100 | 147,100 | 167,500 | 185,900 | 214,800 | 232,800 | 251,300 | |

100mm

（オプション）で対応可能

アンサンブル

バトン操作

バトン・コード操作 +3,000円/台

■ の範囲(幅3000mm以下)のみ製作可能。

■ 文字は面積9㎡以下での製作。

コード操作

■ 左表すべてのサイズで製作可能。

■ 青文字は面積12㎡以下での製作。

ツーウェイ

■ の範囲(幅3400mm以下)のみ製作可能。

■ 文字・ 文字は面積9㎡以下での製作。

透過性

透けにくい

遮光

● プライバシー

ミディアム

シースルー

透けやすい

性能

遮熱

UVカット

ミラーレース

ウォッシュャブル

水拭き

制電

抗菌SIAA

グリーン購入法

価格の目安

low

A

B

● C

D

E

F

木製

high

LD-7263

ホワイト

プライバシー

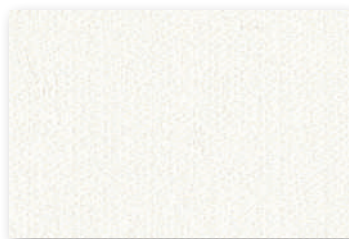

おすすめレース LD-7621

LD-7264

ピンクグレージュ

プライバシー



おすすめレース LD-7629

LD-7265

シャンパン

プライバシー



おすすめレース LD-7624

LD-7266

グレー

プライバシー



おすすめレース LD-7627

LD-7267

ブラウン

プライバシー



おすすめレース LD-7628

LD-7268

チャコール

プライバシー



おすすめレース LD-7631

部品色 ※ご指定がない場合はマットホワイトになります。



マットホワイト

ライトグレー

ダークブラウン

ブラック

価格表に掲載している製品本体価格とは別に物流諸経費を申し受けます。

無地 𠂇

ジョルノ

LD-7269~7274

共通柄



スラット幅

80mm

100mm



F☆☆☆☆
ポリエステル100%

製品画像



ラインドレープ LD-7269 ジョルノ(モーブ) スラット幅100mm 部品色:ブラック

深みのあるミックス感豊かな色合いが魅力。
印象的な色合いが、シンプルな空間のエッセンスに。



対応製品

| ラインドレープ | ペア | | 木製 | 傾斜窓 | カーブ | ホームタコス(電動) | | |
|---------|--------|-------|----|-----|-----|------------|----------|----|
| | アンサンプル | ツーウェイ | | | | ラインドレープ | ペアアンサンプル | 木製 |
| ● | ● | ● | × | ● | ● | ● | ● | × |

LD-7269

モーブ

プライバシー

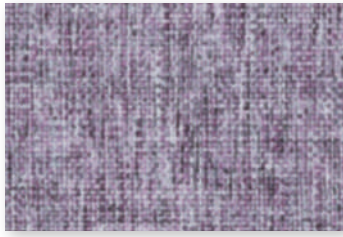

対応レースより選択可能

LD-7270

グリーブルー

プライバシー

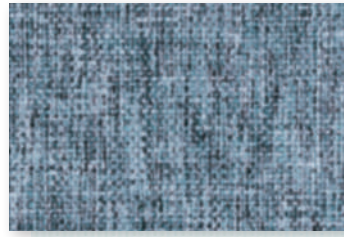

おすすめレース LD-7632

LD-7271

モスグリーン

プライバシー



おすすめレース LD-7623

LD-7272

ラスティオレンジ

プライバシー



対応レースより選択可能

LD-7273

ライトグレー

プライバシー

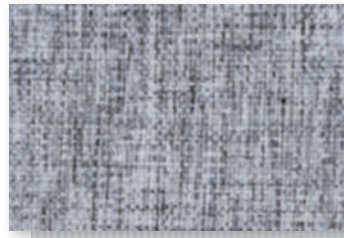

おすすめレース LD-7630

LD-7274

ネイビー

プライバシー

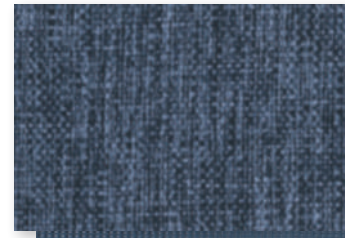

おすすめレース LD-7635

[単位：円(税別)]

ラインドレープ 価格

ボタン操作 バトン・コード操作 コード操作 ワンチェーン操作

| 高さ(mm) | 幅 | 300 | 1205 | 1605 | 2005 | 2405 | 2805 | 3205 | 3605 | 4005 | |
|---------------|----------------|-------------|--------|---------------|---------|---------|----------------|----------------|----------------|---------|--|
| | | ~1200 | ~1600 | ~2000 | ~2400 | ~2800 | ~3200 | ~3600 | ~4000 | ~8000 | |
| スラット幅 80mm | 400 ~ 1000 | 37,100 | 43,600 | 50,000 | 54,500 | 67,100 | 75,000 | 81,800 | 89,000 | | |
| | 1010 ~ 1400 | 44,900 | 53,200 | 61,300 | 67,700 | 80,900 | 90,000 | 103,200 | 112,600 | | |
| | 1410 ~ 1800 | 48,000 | 57,600 | 67,100 | 73,600 | 88,500 | 98,600 | 114,100 | 124,600 | | |
| | 1810 ~ 2200 | 51,600 | 62,600 | 72,800 | 79,900 | 97,000 | 108,300 | 124,500 | 136,200 | | |
| | 2210 ~ 2600 | 56,100 | 67,700 | 78,800 | 87,400 | 105,300 | 117,700 | 136,000 | 148,800 | | |
| | 2610 ~ 3000 | 59,800 | 72,300 | 85,200 | 93,900 | 113,300 | 127,200 | 146,600 | 160,600 | | |
| | 3010 ~ 3500 | 70,000 | 83,200 | 98,300 | 114,000 | 129,500 | 145,200 | 162,400 | 173,100 | | |
| | 3510 ~ 4000 | 74,300 | 88,500 | 105,000 | 121,900 | 138,800 | 155,900 | 174,300 | — | | |
| | スラット幅 100mm | 400 ~ 1000 | 35,800 | 41,100 | 46,200 | 53,600 | 60,700 | 66,400 | 71,500 | 79,800 | |
| | | 1010 ~ 1400 | 42,900 | 49,800 | 56,400 | 65,800 | 77,900 | 85,400 | 96,500 | 107,300 | |
| 1410 ~ 1800 | | 46,100 | 53,800 | 61,200 | 72,400 | 85,500 | 93,900 | 106,200 | 118,500 | | |
| 1810 ~ 2200 | | 49,500 | 58,100 | 66,900 | 79,000 | 93,300 | 102,600 | 117,100 | 130,700 | | |
| 2210 ~ 2600 | | 53,500 | 63,300 | 72,500 | 86,000 | 101,700 | 112,500 | 127,800 | 142,900 | | |
| 2610 ~ 3000 | | 57,100 | 67,900 | 77,900 | 92,600 | 110,300 | 121,400 | 138,000 | 155,000 | | |
| 3010 ~ 3500 | | 68,600 | 80,500 | 91,900 | 104,900 | 116,600 | 134,900 | 146,500 | 158,300 | | |
| 3510 ~ 4000 | | 73,100 | 86,100 | 98,600 | 112,700 | 125,600 | 145,700 | 158,200 | — | | |

スラット幅80mm・100mm共通

ボタン操作

バトン・コード操作 +3,000円/台

■ の範囲のみ製作可能。

コード操作

ワンチェーン操作 +3,000円/台

■ 青文字 は面積12㎡以下での製作。

■ 両開きの場合は幅500mm以上での製作。

透過性

透けにくい

遮光

● プライバシー

ミディアム

シーズルー

透けやすい

性能

遮熱

UVカット

ミラーレース

ウォッシュャブル

水拭き

制電

抗菌SIAA

グリーン購入法

価格の目安

low

A

B

● C

D

E

F

木製

high

ラインドレープ ペア アンサンブル / ツーウェイ 価格

アンサンブル バトン操作 バトン・コード操作 コード操作 ツーウェイ バトン操作

レース：エール(LD-7621~7635)との組み合わせ

| 高さ(mm) | 幅 | アンサンブル | | | | | | | | | |
|----------------|-------------|---------------|----------------|----------------|----------------|----------------|----------------|----------------|---------|-------|-------|
| | | アンサンブル | 500 | 1205 | 1605 | 2005 | 2405 | 2805 | 3205 | 3605 | 4005 |
| | | アンサンブル | ~1200 | ~1600 | ~2000 | ~2400 | ~2800 | ~3200 | ~3600 | ~4000 | ~6000 |
| スラット幅 100mm | 400 ~ 1000 | アンサンブル | 500 | 1205 | 1605 | 2005 | 2405 | 2805 | 3205 | 3605 | 4005 |
| | アンサンブル | ~1200 | ~1600 | ~2000 | ~2400 | ~2800 | ~3200 | ~3600 | ~4000 | ~6000 | |
| | ツーウェイ | 500 | 1205 | 1605 | 2005 | 2405 | 2805 | 3205 | — | 3405 | 4000 |
| | ツーウェイ | ~1200 | ~1600 | ~2000 | ~2400 | ~2800 | ~3200 | ~3400 | | | |
| | 400 ~ 1000 | 57,100 | 68,600 | 77,000 | 88,900 | 101,000 | 110,300 | 118,600 | 132,200 | | |
| | 1010 ~ 1400 | 71,600 | 82,800 | 92,100 | 106,200 | 127,400 | 139,400 | 157,300 | 174,600 | | |
| | 1410 ~ 1800 | 76,500 | 89,000 | 100,800 | 117,900 | 138,700 | 152,100 | 171,900 | 191,600 | | |
| | 1810 ~ 2200 | 81,800 | 95,500 | 109,700 | 129,000 | 154,000 | 165,400 | 188,600 | 210,200 | | |
| | 2210 ~ 2600 | 88,100 | 103,700 | 118,300 | 139,700 | 163,400 | 180,600 | 204,800 | 228,600 | | |
| | 2610 ~ 3000 | 93,600 | 110,700 | 126,700 | 149,800 | 176,600 | 194,100 | 220,300 | 247,100 | | |
| 3010 ~ 3300 | 110,500 | 129,100 | 147,100 | 167,500 | 185,900 | 214,800 | 232,800 | 251,300 | | | |

アンサンブル

ボタン操作

バトン・コード操作 +3,000円/台

■ の範囲(幅3000mm以下)のみ製作可能。

■ ピンク文字 は面積9㎡以下での製作。

コード操作

■ 左表すべてのサイズで製作可能。

■ 青文字 は面積12㎡以下での製作。

ツーウェイ

■ の範囲(幅3400mm以下)のみ製作可能。

■ 緑文字・ピンク文字 は面積9㎡以下での製作。

部品色 ※ご指定がない場合はマットホワイトになります。



マットホワイト

ライトグレー

ダークブラウン

ブラック

価格表に掲載している製品本体価格とは別に物流諸経費を申し受けます。

無地 𠂆

リンネル

LD-7275~7279

共通柄



スラット幅

80mm

100mm



F☆☆☆☆
ポリエステル100%

製品画像



ラインドレープ LD-7277 リンネル(グリーン) スラット幅100mm 〈オプション〉部品色「ウォームシリーズ」:セピア(木目調)

綿や麻のような自然素材を感じさせる
やさしい色合い・質感の「リンネル」。
自分らしく、ありのままにえられるナチュラルな暮らしに。



対応製品

| ラインドレープ | ベア | | 木製 | 傾斜窓 | カーブ | ホームタコス(電動) | | |
|---------|--------|-------|----|-----|-----|------------|----------|----|
| | アンサンプル | ツーウェイ | | | | ラインドレープ | ベアアンサンプル | 木製 |
| ●※ | ● | ● | x | ● | ● | ● | ● | x |

※ワンチェーン操作は製作不可。



ラインドレープ 価格

バトン操作 バトン・コード操作 コード操作

| 高さ (mm) | 幅 | 300 | 1205 | 1605 | 2005 | 2405 | 2805 | 3205 | 3605 | 4005 |
|-------------|---|--------|--------|---------------|---------|---------|----------------|----------------|----------------|-------|
| | | ~1200 | ~1600 | ~2000 | ~2400 | ~2800 | ~3200 | ~3600 | ~4000 | ~8000 |
| 400 ~ 1000 | 幅 | 37,100 | 43,600 | 50,000 | 54,500 | 67,100 | 75,000 | 81,800 | 89,000 | |
| 1010 ~ 1400 | 幅 | 44,900 | 53,200 | 61,300 | 67,700 | 80,900 | 90,000 | 103,200 | 112,600 | |
| 1410 ~ 1800 | 幅 | 48,000 | 57,600 | 67,100 | 73,600 | 88,500 | 98,600 | 114,100 | 124,600 | |
| 1810 ~ 2200 | 幅 | 51,600 | 62,600 | 72,800 | 79,900 | 97,000 | 108,300 | 124,500 | 136,200 | |
| 2210 ~ 2600 | 幅 | 56,100 | 67,700 | 78,800 | 87,400 | 105,300 | 117,700 | 136,000 | 148,800 | |
| 2610 ~ 3000 | 幅 | 59,800 | 72,300 | 85,200 | 93,900 | 113,300 | 127,200 | 146,600 | 160,600 | |
| 3010 ~ 3500 | 幅 | 70,000 | 83,200 | 98,300 | 114,000 | 129,500 | 145,200 | 162,400 | 173,100 | |
| 3510 ~ 4000 | 幅 | 74,300 | 88,500 | 105,000 | 121,900 | 138,800 | 155,900 | 174,300 | — | |

| 高さ (mm) | 幅 | 300 | 1205 | 1605 | 2005 | 2405 | 2805 | 3205 | 3605 | 4005 |
|-------------|---|--------|--------|---------------|---------|---------|----------------|----------------|----------------|-------|
| | | ~1200 | ~1600 | ~2000 | ~2400 | ~2800 | ~3200 | ~3600 | ~4000 | ~8000 |
| 400 ~ 1000 | 幅 | 35,800 | 41,100 | 46,200 | 53,600 | 60,700 | 66,400 | 71,500 | 79,800 | |
| 1010 ~ 1400 | 幅 | 42,900 | 49,800 | 56,400 | 65,800 | 77,900 | 85,400 | 96,500 | 107,300 | |
| 1410 ~ 1800 | 幅 | 46,100 | 53,800 | 61,200 | 72,400 | 85,500 | 93,900 | 106,200 | 118,500 | |
| 1810 ~ 2200 | 幅 | 49,500 | 58,100 | 66,900 | 79,000 | 93,300 | 102,600 | 117,100 | 130,700 | |
| 2210 ~ 2600 | 幅 | 53,500 | 63,300 | 72,500 | 86,000 | 101,700 | 112,500 | 127,800 | 142,900 | |
| 2610 ~ 3000 | 幅 | 57,100 | 67,900 | 77,900 | 92,600 | 110,300 | 121,400 | 138,000 | 155,000 | |
| 3010 ~ 3500 | 幅 | 68,600 | 80,500 | 91,900 | 104,900 | 116,600 | 134,900 | 146,500 | 158,300 | |
| 3510 ~ 4000 | 幅 | 73,100 | 86,100 | 98,600 | 112,700 | 125,600 | 145,700 | 158,200 | — | |

スラット幅80mm・100mm共通
バトン操作
バトン・コード操作 +3,000円/台
 ■ の範囲のみ製作可能。
コード操作
 ■ **青文字**は面積12㎡以下での製作。
 ■ 両開きの場合は幅500mm以上での製作。
 ※ワンチェーン操作は製作不可。

リンネル
LD-7275
~7279

[単位：円 (税別)]

ラインドレープ ペア アンサンブル/ツーウェイ 価格

アンサンブル バトン操作 バトン・コード操作 コード操作 ツーウェイ バトン操作

レース：エール (LD-7621~7635) との組み合わせ

| 高さ (mm) | 幅 | アンサンブル | 500 | 1205 | 1605 | 2005 | 2405 | 2805 | 3205 | 3605 | 4005 |
|-------------|----|--------|---------|---------|----------------|---------|---------|----------------|----------------|----------------|------------|
| | | アンサンブル | ~1200 | ~1600 | ~2000 | ~2400 | ~2800 | ~3200 | ~3600 | ~4000 | ~6000 |
| 400 ~ 1000 | 幅 | 500 | 57,100 | 68,600 | 77,000 | 88,900 | 101,000 | 110,300 | 118,600 | 132,200 | |
| | 高さ | ツーウェイ | ~1200 | ~1600 | ~2000 | ~2400 | ~2800 | ~3200 | ~3400 | — | 3405 ~4000 |
| 1010 ~ 1400 | 幅 | 幅 | 71,600 | 82,800 | 92,100 | 106,200 | 127,400 | 139,400 | 157,300 | 174,600 | |
| 1410 ~ 1800 | 幅 | 幅 | 76,500 | 89,000 | 100,800 | 117,900 | 138,700 | 152,100 | 171,900 | 191,600 | |
| 1810 ~ 2200 | 幅 | 幅 | 81,800 | 95,500 | 109,700 | 129,000 | 154,000 | 165,400 | 188,600 | 210,200 | |
| 2210 ~ 2600 | 幅 | 幅 | 88,100 | 103,700 | 118,300 | 139,700 | 163,400 | 180,600 | 204,800 | 228,600 | |
| 2610 ~ 3000 | 幅 | 幅 | 93,600 | 110,700 | 126,700 | 149,800 | 176,600 | 194,100 | 220,300 | 247,100 | |
| 3010 ~ 3300 | 幅 | 幅 | 110,500 | 129,100 | 147,100 | 167,500 | 185,900 | 214,800 | 232,800 | 251,300 | |

アンサンブル
バトン操作
バトン・コード操作 +3,000円/台
 ■ の範囲(幅3000mm以下)のみ製作可能。
 ■ **ピンク文字**は面積9㎡以下での製作。
コード操作
 ■ 左表すべてのサイズで製作可能。
 ■ **青文字**は面積12㎡以下での製作。
ツーウェイ
 ■ の範囲(幅3400mm以下)のみ製作可能。
 ■ **緑文字・ピンク文字**は面積9㎡以下での製作。

透過性
 透けにくい
 遮光
 プライバシー
 ミディアム
 シースルー
 透けやすい

性能
 遮熱
 UVカット
 ミラーレース
 ウォッシュャブル
 水拭き
 制電
 抗菌SIAA
 グリーン購入法

LD-7275

キナリ

フライバシー



おすすめレース LD-7621

LD-7276

アイボリー

フライバシー



おすすめレース LD-7628

LD-7277

グリーン

フライバシー

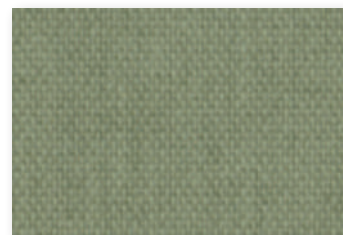

おすすめレース LD-7626

LD-7278

ブルー

フライバシー



おすすめレース LD-7632

LD-7279

ベージュピンク

フライバシー



おすすめレース LD-7628

部品色 ※ご指定がない場合はマットホワイトになります。

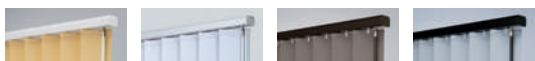

マットホワイト ライトグレー ダークブラウン ブラック

価格表に掲載している製品本体価格とは別に物流諸経費を申し受けます。

価格の目安

low
A
B
● C
D
E
F
木製
high

無地 𠄎

リンド

LD-7280~7281

共通柄



スラット幅

80mm

100mm



F☆☆☆☆
ポリエステル100%

製品画像



ラインドレープ LD-7281 リンド(アイボリー) スラット幅:100mm (オプション)部品色「ウォームシリーズ」: ナチュラルブラウン(木目調)、レールジョイント仕様

光沢糸と素材感のある糸をたっぷり、
ランダムに織り込んだ生地は
ナチュラルなワントーンコーディネートにおすすめです。
上質な大人のリラックス空間へ。



対応製品

| ラインドレープ | ペア | | 木製 | 傾斜窓 | カーブ | ホームタコス(電動) | | |
|---------|--------|-------|----|-----|-----|------------|----------|----|
| | アンサンプル | ツーウェイ | | | | ラインドレープ | ペアアンサンプル | 木製 |
| ●※ | ● | ● | x | ● | ● | ● | ● | x |

※ワンチェーン操作は製作不可。

LD-7280

ブラウン

プライバシー

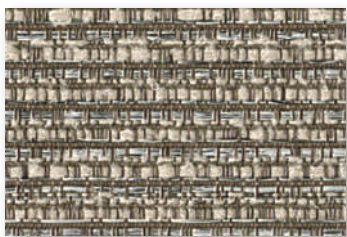

おすすめレース LD-7628

LD-7281

アイボリー

プライバシー

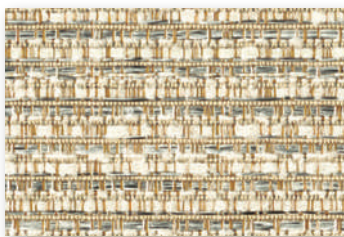

おすすめレース LD-7625

リンド

LD-7280
~7281

[単位：円(税別)]

ラインドレープ 価格

ボタン操作 ボタン・コード操作 コード操作

| スラット幅 (mm) | 高さ (mm) \ 幅 | 300 | 1205 | 1605 | 2005 | 2405 | 2805 | 3205 | 3605 | 4005 | | |
|---------------|-------------|-------------|---------|---------------|---------|---------|----------------|----------------|----------------|-------------|---------|-------------|
| | | ~1200 | ~1600 | ~2000 | ~2400 | ~2800 | ~3200 | ~3600 | ~4000 | ~8000 | | |
| 80 | 400 ~ 1000 | 41,300 | 49,300 | 57,000 | 62,400 | 77,500 | 86,800 | 95,300 | 104,100 | へオプションで対応可能 | | |
| | 1010 ~ 1400 | 51,300 | 62,000 | 72,200 | 79,900 | 96,400 | 107,700 | 124,000 | 135,800 | | | |
| | 1410 ~ 1800 | 56,400 | 68,600 | 80,900 | 89,300 | 108,000 | 121,200 | 140,600 | 154,200 | | | |
| | 1810 ~ 2200 | 61,500 | 75,800 | 89,400 | 98,900 | 120,600 | 135,600 | 156,700 | 172,100 | | | |
| | 2210 ~ 2600 | 67,900 | 83,300 | 98,500 | 109,600 | 133,100 | 149,800 | 173,700 | 191,000 | | | |
| | 2610 ~ 3000 | 73,300 | 90,500 | 107,800 | 119,400 | 145,400 | 164,100 | 190,200 | 209,200 | | | |
| | 3010 ~ 3500 | 88,000 | 106,700 | 126,200 | 145,700 | 164,300 | 188,700 | 211,200 | 225,300 | | | |
| | 3510 ~ 4000 | 95,100 | 115,300 | 136,300 | 157,300 | 177,500 | 203,900 | 228,200 | — | | | |
| | 100 | 400 ~ 1000 | 39,900 | 46,400 | 52,600 | 61,800 | 70,300 | 77,200 | 83,400 | | 93,400 | へオプションで対応可能 |
| | | 1010 ~ 1400 | 49,200 | 57,800 | 66,200 | 78,300 | 93,100 | 102,300 | 116,200 | | 129,800 | |
| 1410 ~ 1800 | | 53,900 | 64,000 | 73,600 | 88,300 | 104,500 | 115,300 | 131,300 | 147,200 | | | |
| 1810 ~ 2200 | | 59,000 | 70,400 | 81,800 | 98,100 | 116,400 | 128,600 | 147,300 | 165,600 | | | |
| 2210 ~ 2600 | | 64,700 | 77,800 | 90,100 | 108,400 | 128,900 | 143,200 | 163,400 | 183,900 | | | |
| 2610 ~ 3000 | | 69,900 | 84,500 | 98,200 | 118,400 | 141,600 | 156,600 | 179,000 | 202,100 | | | |
| 3010 ~ 3500 | | 86,300 | 102,500 | 118,400 | 135,700 | 151,800 | 176,900 | 192,900 | 209,000 | | | |
| 3510 ~ 4000 | | 93,200 | 111,100 | 128,900 | 147,900 | 165,800 | 193,400 | 211,000 | — | | | |

スラット幅80mm・100mm共通

ボタン操作

ボタン・コード操作 **+3,000円/台**

■ **□** の範囲のみ製作可能。

コード操作

■ **青文字** は面積12㎡以下での製作。

■ 両開きの場合は幅500mm以上での製作。

※ワンチェーン操作は製作不可。

透視性

透けにくい

遮光

● プライバシー

ミディアム

シースルー

透けやすい

性能

遮熱

UVカット

ミラーレース

ウォッシュアップル

水拭き

制電

抗菌SIAA

グリーン購入法

価格の目安

low

A

B

C

D

E

● F

木製

high

ラインドレープ ペア アンサンブル / ツーウェイ 価格

アンサンブル ボタン操作 ボタン・コード操作 コード操作 ツーウェイ ボタン操作

レース：エール(LD-7621~7635)との組み合わせ

| スラット幅 (mm) | 高さ (mm) \ 幅 | アンサンブル | | 500 | 1205 | 1605 | 2005 | 2405 | 2805 | 3205 | 3605 | 4005 |
|---------------|-------------|--------|---|---------|---------|----------------|---------|---------|----------------|----------------|----------------|-------------|
| | | アンサンブル | | ~1200 | ~1600 | ~2000 | ~2400 | ~2800 | ~3200 | ~3600 | ~4000 | ~6000 |
| | | ツーウェイ | | 500 | 1205 | 1605 | 2005 | 2405 | 2805 | 3205 | — | 3405 |
| 100 | 400 ~ 1000 | アンサンブル | | 60,800 | 73,400 | 82,800 | 96,300 | 109,700 | 120,000 | 129,300 | 144,400 | へオプションで対応可能 |
| | 1010 ~ 1400 | アンサンブル | | 77,300 | 90,000 | 100,900 | 117,500 | 141,100 | 154,600 | 175,000 | 194,800 | |
| | 1410 ~ 1800 | アンサンブル | | 83,600 | 98,100 | 112,000 | 132,300 | 155,800 | 171,400 | 194,500 | 217,400 | |
| | 1810 ~ 2200 | アンサンブル | | 90,300 | 106,600 | 123,100 | 146,200 | 174,800 | 188,800 | 215,800 | 241,600 | |
| | 2210 ~ 2600 | アンサンブル | | 98,100 | 116,800 | 134,100 | 159,900 | 187,900 | 208,200 | 236,800 | 265,500 | |
| | 2610 ~ 3000 | アンサンブル | | 105,100 | 125,700 | 144,900 | 173,000 | 204,800 | 225,800 | 257,200 | 289,500 | |
| | 3010 ~ 3300 | アンサンブル | | 126,400 | 148,900 | 171,000 | 195,300 | 217,600 | 252,600 | 274,500 | 297,000 | |
| | ツーウェイ | | — | — | — | — | — | — | — | — | — | |

アンサンブル

ボタン操作

ボタン・コード操作 **+3,000円/台**

■ **□** の範囲(幅3000mm以下)のみ製作可能。

■ **ピンク文字** は面積9㎡以下での製作。

コード操作

■ 左表すべてのサイズで製作可能。

■ **青文字** は面積12㎡以下での製作。

ツーウェイ

■ **□** の範囲(幅3400mm以下)のみ製作可能。

■ **緑文字・ピンク文字** は面積9㎡以下での製作。

部品色 ※ご指定がない場合はマットホワイトになります。



マットホワイト



ライトグレー



ダークブラウン



ブラック

価格表に掲載している製品本体価格とは別に物流諸経費を申し受けます。

遮光

しっかりと光を遮りプライバシーも守る遮光生地は
寝室や日射しの強いリビングだけでなく遮光性が求められる
ホテル客室やオフィス会議室にも最適です。
多彩なカラーバリエーション&質感豊かな生地を
ラインナップしています。



遮光率99.40%以上の遮光性の高い生地です。
※遮光等級は日本インテリア協会の基準に基づいています。
(JIS-L 1055A 法)

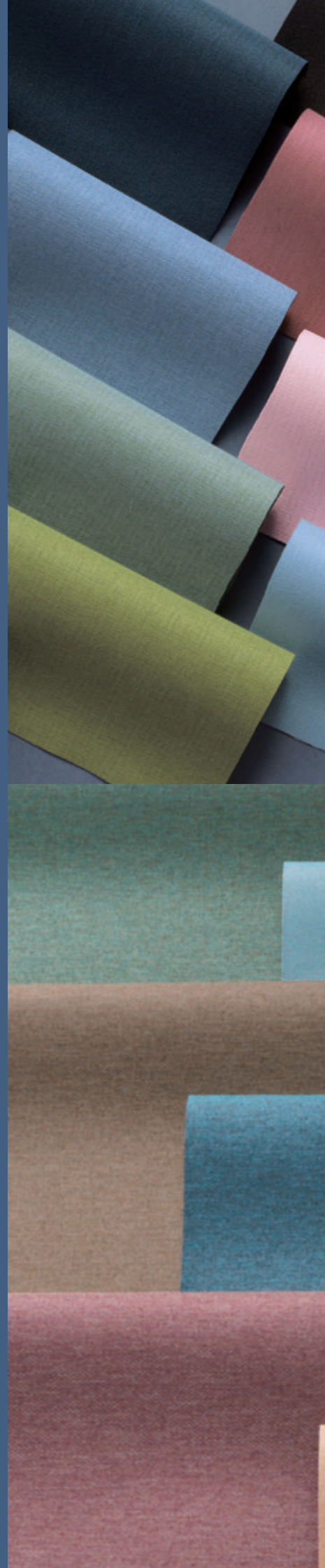

「色」・「質感」・「機能」がさらに充実した遮光生地！

ピアット遮光 ▶ P.116

すっきりとしたマットな質感・ニュアンスのあるグレイッシュカラーの20色。

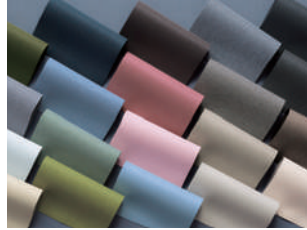

ライフ遮光 ▶ P.120

どんな空間にもなじむフラットな表情の遮光1級生地。ナチュラルな杣感も魅力です。



ビブレ遮光 ▶ P.124

ざっくりとした織り、暗くならない明るいカラーの20色。



ルフト遮光 ▶ P.128

ざっくりとした風合いとミックス感ある糸使いが魅力の質感豊かなテクスチャー。



ニーマ遮光 ▶ P.130

糸巻きに巻いた糸のようにふくらみのあるシボがタテに流れ、質感にこだわった生地。

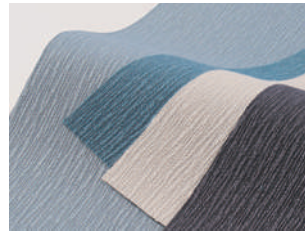

アジェント遮光 ▶ P.134

シルクのシャンタンのような素材感の遮光1級生地。裏表のない意匠は間仕切りにもおすすめ。



遮熱 遮熱

遮熱効果のあるスラットです。特殊な糸の効果や特殊な加工により日射熱を反射し、遮熱効果を高めたスラットです。日射しの強い窓や大きな窓に最適です。

ミント遮熱 ▶ P.138



水拭き / SIAA 抗菌SIAAマーク

水拭きができるのでメンテナンスが簡単。キッチンや多くの人が使うオフィス・公共施設などにおすすめ。また、スラットに抗菌加工を施し、抗菌SIAAマークを取得しています。スラット上の細菌の増殖を抑制し、衛生的に保つことができます。

ミント ▶ P.136 ミント遮熱 ▶ P.138



ピアット遮光

LD-7401~7420

共通柄

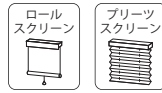

※プリントスクリーンに対応しない色もあります。▶P.176

スラット幅

80mm
100mm

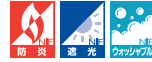

F☆☆☆☆
ポリエステル100%

製品画像



LD-7401

マットホワイト

遮光3級



おすすめレース LD-7621

LD-7402

ピンクオークル

遮光2級



おすすめレース LD-7624

LD-7403

ライトグレージュ

遮光2級



おすすめレース LD-7628

LD-7404

アッシュグレー

遮光2級

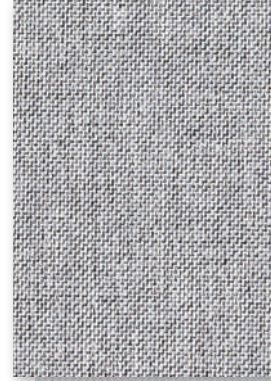

おすすめレース LD-7630

LD-7405

ベージュオークル

遮光2級



おすすめレース LD-7625

LD-7406

サンド

遮光2級



おすすめレース LD-7628

LD-7407

フォーン

遮光2級



おすすめレース LD-7628

LD-7408

スモーク

遮光2級



おすすめレース LD-7630

LD-7409

ハバナ

遮光1級(C)

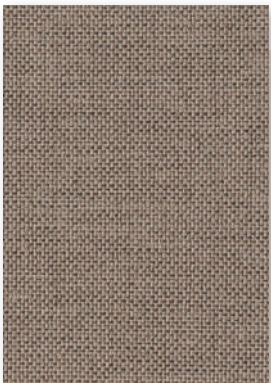

おすすめレース LD-7628

LD-7410

アーモンド

遮光1級(C)

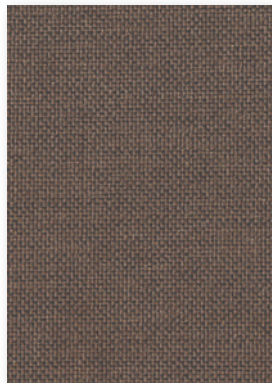

おすすめレース LD-7634

LD-7411

トープ

遮光1級(C)



おすすめレース LD-7631

LD-7412

チャコール

遮光1級(C)

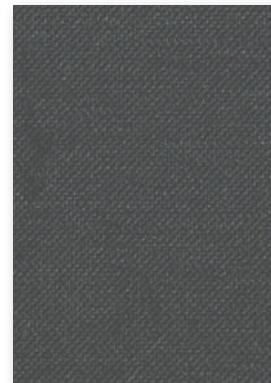

おすすめレース LD-7633

対応製品

| ラインドレープ | ペア | | 木製 | 傾斜窓 | カーブ | ホームタコス(電動) | | |
|---------|--------|-------|----|-----|-----|------------|----------|----|
| | アンサンブル | ツーウェイ | | | | ラインドレープ | ペアアンサンブル | 木製 |
| ● | ● | ● | x | ● | ● | ● | ● | x |

LD-7413

セラドン

遮光2級

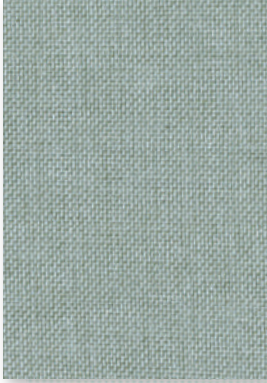

おすすめレース LD-7623

LD-7414

スモーキーブルー

遮光2級

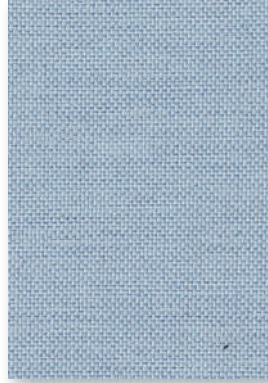

おすすめレース LD-7632

LD-7415

コットンピンク

遮光2級



おすすめレース LD-7629

LD-7416

グリーンティー

遮光2級

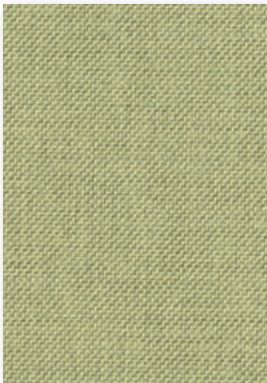

おすすめレース LD-7626

LD-7417

モネブルー

遮光2級

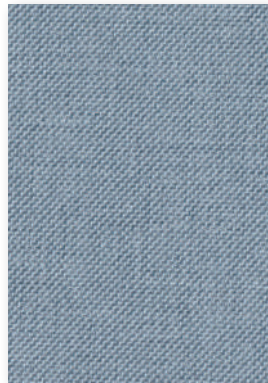

おすすめレース LD-7632

LD-7418

ピンクコーラル

遮光2級

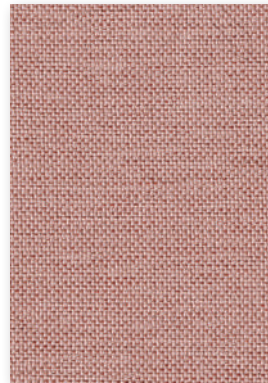

おすすめレース LD-7629

LD-7419

オリーブ

遮光1級(C)

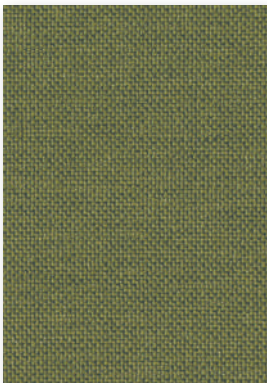

おすすめレース LD-7626

LD-7420

ネイビーアッシュ

遮光1級(C)

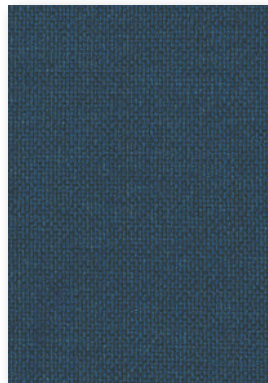

おすすめレース LD-7635



ラインドレープ LD-7404 ビアット遮光(アッシュグレー) スラット幅100mm 部品色:マットホワイト (オプション)2連取付仕様



[右]ホームタコス ラインドレープ LD-7415 ビアット遮光(コットンピンク) スラット幅:100mm 部品色:マットホワイト
 [左]ホームタコス ラルクシールド RS-1415 ビアット遮光(コットンピンク) 部品色:マットホワイト

すっきりとしたマットな質感・ニュアンスのある
グレイッシュカラーの遮光生地。
やさしい風合いの生地で
落ち着きを感じさせる空間に。



ピアット
遮光
LD-7401
~7420

[単位：円（税別）]

ラインドレープ 価格

ボタン操作 ボタン・コード操作 コード操作 ワンチェーン操作

| 高さ (mm) | 幅 | 300 | 1205 | 1605 | 2005 | 2405 | 2805 | 3205 | 3605 | 4005 | |
|----------------|-------------|--------|--------|---------------|---------|---------|----------------|----------------|----------------|-------|--------------|
| | | ~1200 | ~1600 | ~2000 | ~2400 | ~2800 | ~3200 | ~3600 | ~4000 | ~8000 | |
| スラット幅 80mm | 400 ~ 1000 | 35,100 | 42,500 | 48,400 | 52,700 | 64,800 | 72,300 | 78,900 | 85,700 | | 〈オプション〉で対応可能 |
| | 1010 ~ 1400 | 43,400 | 51,300 | 58,900 | 64,800 | 77,500 | 86,100 | 98,500 | 107,400 | | |
| | 1410 ~ 1800 | 46,200 | 55,200 | 64,100 | 70,200 | 84,100 | 93,700 | 108,200 | 118,000 | | |
| | 1810 ~ 2200 | 49,400 | 59,600 | 69,000 | 75,700 | 94,200 | 102,200 | 117,400 | 128,200 | | |
| | 2210 ~ 2600 | 53,500 | 64,100 | 73,200 | 80,900 | 97,400 | 110,500 | 127,500 | 139,400 | | |
| | 2610 ~ 3000 | 56,800 | 68,200 | 80,300 | 88,200 | 106,200 | 119,000 | 137,000 | 149,900 | | |
| | 3010 ~ 3500 | 64,500 | 78,500 | 92,700 | 107,000 | 121,300 | 135,800 | 151,700 | 161,400 | | |
| | 3510 ~ 4000 | 68,200 | 83,400 | 98,900 | 114,300 | 129,800 | 145,700 | 162,700 | — | | |
| 高さ (mm) | 幅 | 300 | 1205 | 1605 | 2005 | 2405 | 2805 | 3205 | 3605 | 4005 | |
| | | ~1200 | ~1600 | ~2000 | ~2400 | ~2800 | ~3200 | ~3600 | ~4000 | ~8000 | |
| スラット幅 100mm | 400 ~ 1000 | 31,100 | 39,600 | 44,500 | 51,300 | 58,100 | 63,500 | 68,200 | 75,900 | | 〈オプション〉で対応可能 |
| | 1010 ~ 1400 | 41,300 | 47,700 | 51,600 | 58,800 | 71,300 | 80,700 | 91,000 | 101,100 | | |
| | 1410 ~ 1800 | 44,000 | 51,100 | 57,700 | 65,700 | 77,800 | 87,900 | 99,400 | 110,700 | | |
| | 1810 ~ 2200 | 46,900 | 54,700 | 62,700 | 72,800 | 86,800 | 95,300 | 108,700 | 121,300 | | |
| | 2210 ~ 2600 | 50,400 | 59,400 | 66,600 | 78,300 | 90,000 | 104,100 | 118,000 | 131,600 | | |
| | 2610 ~ 3000 | 53,600 | 63,300 | 72,300 | 85,600 | 99,300 | 111,800 | 126,900 | 142,200 | | |
| | 3010 ~ 3500 | 63,700 | 74,400 | 84,700 | 96,400 | 107,000 | 123,600 | 133,800 | 144,500 | | |
| | 3510 ~ 4000 | 67,700 | 79,100 | 90,500 | 103,100 | 114,700 | 132,700 | 143,900 | — | | |

スラット幅80mm・100mm共通

ボタン操作 ボタン・コード操作 +3,000円/台 コード操作 ワンチェーン操作 +3,000円/台

- の範囲のみ製作可能。
- 青文字 は面積12㎡以下での製作。
- の範囲のみ製作可能。
- 緑文字 は面積12㎡以下での製作。
- 両開きの場合は幅500mm以上での製作。

[単位：円（税別）]

ラインドレープ ペア アンサンブル / ツーウェイ 価格

アンサンブル ボタン操作 ボタン・コード操作 コード操作
ツーウェイ ボタン操作

レース：エール (LD-7621~7635) との組み合わせ

| 高さ (mm) | 幅 (mm) | アンサンブル | 1205 | 1605 | 2005 | 2405 | 2805 | 3205 | 3605 | 4005 | |
|----------------|-------------|--------|---------|---------|---------------|---------|---------|----------------|----------------|----------------|--------------|
| | | ~1200 | ~1600 | ~2000 | ~2400 | ~2800 | ~3200 | ~3600 | ~4000 | ~6000 | |
| スラット幅 100mm | 400 ~ 1000 | 500 | 52,900 | 67,300 | 75,500 | 86,800 | 98,700 | 107,700 | 115,600 | 128,700 | 〈オプション〉で対応可能 |
| | 1010 ~ 1400 | 500 | 70,200 | 81,000 | 87,800 | 99,900 | 121,500 | 135,100 | 152,300 | 169,000 | |
| | 1410 ~ 1800 | 500 | 74,700 | 86,500 | 97,700 | 111,900 | 131,800 | 146,700 | 165,800 | 184,500 | |
| | 1810 ~ 2200 | 500 | 79,400 | 92,500 | 105,900 | 123,400 | 148,200 | 158,800 | 181,000 | 201,700 | |
| | 2210 ~ 2600 | 500 | 85,300 | 100,200 | 113,000 | 132,800 | 152,900 | 173,000 | 196,000 | 218,500 | |
| | 2610 ~ 3000 | 500 | 90,400 | 106,600 | 121,600 | 143,500 | 166,700 | 185,400 | 210,300 | 235,600 | |
| | 3010 ~ 3300 | 500 | 106,100 | 123,600 | 140,600 | 159,900 | 177,300 | 204,600 | 221,400 | 238,900 | |
| | 400 ~ 1000 | ツーウェイ | 500 | — | — | — | — | — | — | — | |

アンサンブル

ボタン操作 ボタン・コード操作 +3,000円/台 コード操作

- の範囲(幅3000mm以下)のみ製作可能。
- ピンク文字 は面積9㎡以下での製作。
- 上表すべてのサイズで製作可能。
- 青文字 は面積12㎡以下での製作。

ツーウェイ

- の範囲(幅3400mm以下)のみ製作可能。
- 緑文字・ピンク文字 は面積9㎡以下での製作。

部品色 ※ご指定がない場合はマットホワイトになります。



マットホワイト ライトグレー ダークブラウン ブラック

価格表に掲載している製品本体価格とは別に
物流諸経費を申し受けます。

透透性

透けにくい

- 遮光
- プライバシー
- ミディアム
- シースルー

透けやすい

性能

遮熱

UVカット

ミラーレース

ウォッシュャブル

水拭き

制電

抗菌SIAA

グリーン購入法

価格の目安

low

A

● B

C

D

E

F

木製

high

ライフ遮光

LD-7421~7440

共通柄



スラット幅

80mm
100mm



F☆☆☆☆
ポリエステル100% (裏面アクリルコーティング)

製品画像



LD-7421
ホワイト

遮光1級(A)

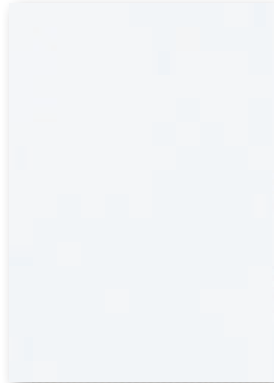

おすすめレース LD-7621

LD-7422
アイボリー

遮光1級(A)

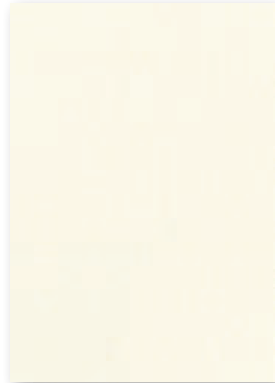

おすすめレース LD-7624

LD-7423
バニラ

遮光1級(A)



おすすめレース LD-7624

LD-7424
ナチュラルアイボリー

遮光1級(A)

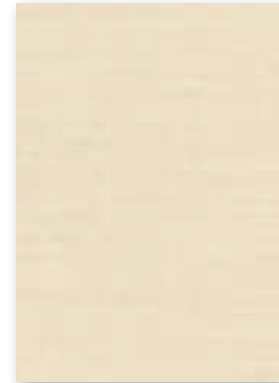

おすすめレース LD-7624

LD-7425
アイスグレー

遮光1級(A+)



おすすめレース LD-7630

LD-7426
リネンホワイト

遮光1級(A+)



おすすめレース LD-7621

LD-7427
ソフトベージュ

遮光1級(A+)

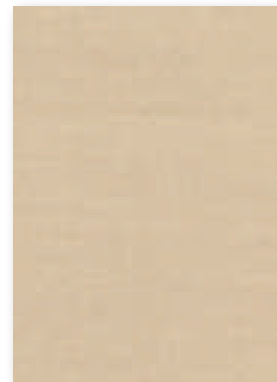

おすすめレース LD-7625

LD-7428
ホワイトフラックス

遮光1級(A++)

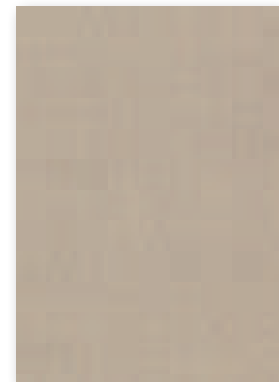

おすすめレース LD-7628

LD-7429
フロストグレー

遮光1級(A++)

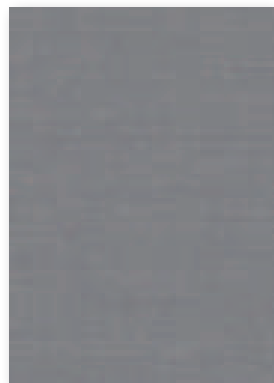

おすすめレース LD-7630

LD-7430
ロックブラウン

遮光1級(A++)

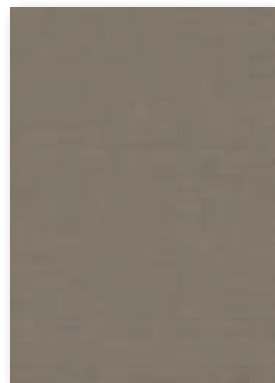

おすすめレース LD-7628

LD-7431
チョコブラウン

遮光1級(A++)



おすすめレース LD-7634

LD-7432
チャコール

遮光1級(A++)



おすすめレース LD-7633

対応製品

| ラインドレープ | ペア | | 木製 | 傾斜窓 | カーブ | ホームタコス(電動) | | |
|---------|--------|-------|----|-----|-----|------------|----------|----|
| | アンサンブル | ツーウェイ | | | | ラインドレープ | ペアアンサンブル | 木製 |
| ● | ● | ● | x | ● | ● | ● | ● | x |

LD-7433

ネイブルイエロー 遮光1級(A+)



おすすめレース LD-7622

LD-7434

ライトサックス 遮光1級(A)



おすすめレース LD-7632

LD-7435

スモーキーピンク 遮光1級(A+)

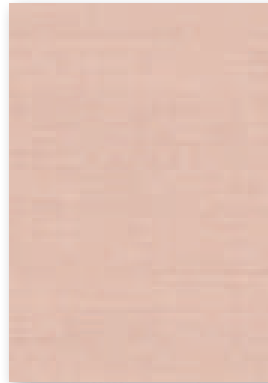

おすすめレース LD-7629

LD-7436

リーフグリーン 遮光1級(A)



おすすめレース LD-7626

LD-7437

ターコイズ 遮光1級(A)



おすすめレース LD-7632

LD-7438

コーラルピンク 遮光1級(A++)



おすすめレース LD-7629

LD-7439

ハンターグリーン 遮光1級(A++)



対応レースより選択可能

LD-7440

ミッドナイトブルー 遮光1級(A++)

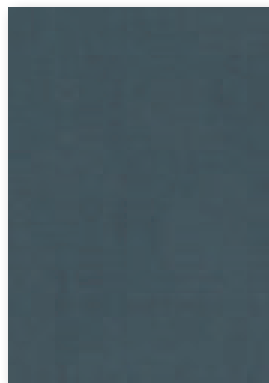

おすすめレース LD-7635



[右] ラインドレープ LD-7434 ライフ遮光(ライトサックス) スラット幅100mm 〈オプション〉部品色「ウォームシリーズ」: ナチュラルブラウン(木目調)
 [左] ラルクシールド RS-1434 ライフ遮光(ライトサックス) 部品色: ページュ 〈オプション〉シンプルカバー・木目ウェイトバー: ナチュラルブラウン(木目調)



ホームタコス ラインドレープ ペア アンサンブル ドレープ: LD-7428 ライフ遮光(ホワイトフラックス) レース: LD-7628 エール(グレージュ)
 スラット幅: 100mm 部品色: マットホワイト

どんな空間にもなじむ
フラットな表情の遮光1級生地。
ナチュラルな空感も魅力です。



ライフ遮光
LD-7421
~7440

[単位：円（税別）]

ラインドレープ 価格

ボタン操作 ボタン・コード操作 コード操作 ワンチェーン操作

| スラット幅 | 高さ (mm) | 幅 | 300 | 1205 | 1605 | 2005 | 2405 | 2805 | 3205 | 3605 | 4005 | |
|-------|-------------|---|--------|--------|---------------|--------|---------|---------|---------|---------|-------|--------------|
| | | | ~1200 | ~1600 | ~2000 | ~2400 | ~2800 | ~3200 | ~3600 | ~4000 | ~8000 | |
| 80mm | 400 ~ 1000 | | 38,000 | 44,900 | 51,600 | 56,300 | 69,500 | 77,500 | 84,900 | 92,400 | | （オプションで対応可能） |
| | 1010 ~ 1400 | | 46,200 | 55,300 | 63,800 | 70,700 | 84,500 | 94,000 | 107,700 | 117,700 | | |
| | 1410 ~ 1800 | | 50,000 | 59,900 | 70,200 | 77,400 | 92,800 | 103,700 | 119,900 | 131,200 | | |
| | 1810 ~ 2200 | | 53,800 | 65,500 | 76,500 | 84,500 | 102,300 | 114,300 | 131,600 | 144,100 | | |
| | 2210 ~ 2600 | | 58,700 | 71,100 | 83,200 | 92,700 | 111,600 | 124,800 | 144,300 | 158,200 | | |
| | 2610 ~ 3000 | | 62,900 | 76,400 | 90,200 | 99,900 | 120,400 | 135,500 | 156,400 | 171,400 | | |
| 100mm | 400 ~ 1000 | | 35,900 | 42,600 | 47,900 | 55,700 | 63,300 | 69,300 | 74,800 | 83,400 | | （オプションで対応可能） |
| | 1010 ~ 1400 | | 44,600 | 52,000 | 59,000 | 69,300 | 82,100 | 89,900 | 101,800 | 113,500 | | |
| | 1410 ~ 1800 | | 48,300 | 56,700 | 64,600 | 76,700 | 90,700 | 99,700 | 113,000 | 126,300 | | |
| | 1810 ~ 2200 | | 52,200 | 61,400 | 70,900 | 84,200 | 99,700 | 109,600 | 125,300 | 140,300 | | |
| | 2210 ~ 2600 | | 56,500 | 67,300 | 77,300 | 92,100 | 109,100 | 120,800 | 137,400 | 154,000 | | |
| | 2610 ~ 3000 | | 60,500 | 72,300 | 83,300 | 99,700 | 118,800 | 131,100 | 149,200 | 167,800 | | |

スラット幅80mm・100mm共通

ボタン操作 ボタン・コード操作 +3,000円/台 コード操作 ワンチェーン操作 +3,000円/台

- 上表すべてのサイズで製作可能。
- 上表すべてのサイズで製作可能。
- 両開きの場合は幅500mm以上の製作。

[単位：円（税別）]

ラインドレープ ペア アンサンブル / ツーウェイ 価格

アンサンブル ボタン操作 ボタン・コード操作 コード操作
 ツーウェイ ボタン操作

レース：エール (LD-7621~7635) との組み合わせ

| スラット幅 | 高さ (mm) | 幅 | アンサンブル | 1205 | 1605 | 2005 | 2405 | 2805 | 3205 | 3605 | 4005 | |
|-------|-------------|--------|--------|---------|----------------|---------|---------|----------------|----------------|---------|-------|--------------|
| | | | ~1200 | ~1600 | ~2000 | ~2400 | ~2800 | ~3200 | ~3600 | ~4000 | ~6000 | |
| 100mm | 400 ~ 1000 | アンサンブル | 500 | 78,500 | 90,800 | 103,400 | 112,900 | 121,500 | 135,400 | | | （オプションで対応可能） |
| | 1010 ~ 1400 | アンサンブル | 73,100 | 84,800 | 94,500 | 109,400 | 131,200 | 143,400 | 162,000 | 180,100 | | |
| | 1410 ~ 1800 | アンサンブル | 78,500 | 91,600 | 103,900 | 121,800 | 143,400 | 157,400 | 178,100 | 198,600 | | |
| | 1810 ~ 2200 | アンサンブル | 84,200 | 98,500 | 113,300 | 133,700 | 159,800 | 171,700 | 196,000 | 218,800 | | |
| | 2210 ~ 2600 | アンサンブル | 90,800 | 107,300 | 122,600 | 145,200 | 170,100 | 188,100 | 213,400 | 238,600 | | |
| | 2610 ~ 3000 | アンサンブル | 96,600 | 114,700 | 131,500 | 156,200 | 184,300 | 202,800 | 230,400 | 258,600 | | |
| | | ツーウェイ | 500 | | | | | | | | | |

アンサンブル

ボタン操作 ボタン・コード操作 +3,000円/台 コード操作

- の範囲(幅3000mm以下)のみ製作可能。
- 文字は面積9㎡以下での製作。
- 上表すべてのサイズで製作可能。

ツーウェイ

- の範囲(幅3400mm以下)のみ製作可能。
- 文字・ 文字は面積9㎡以下での製作。

部品色 ※ご指定がない場合はマットホワイトになります。

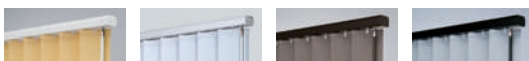

マットホワイト ライトグレー ダークブラウン ブラック

価格表に掲載している製品本体価格とは別に物流諸経費を申し受けます。

透過性

- 透けにくい
- 遮光
- プライバシー
- ミディアム
- シースルー
- 透けやすい

性能

- 遮熱
- UVカット
- ミラーレース
- ウォッシュャブル
- 水拭き
- 制電
- 抗菌SIAA
- グリーン購入法

価格の目安

- low
- A
- B
- C
- D**
- E
- F
- 木製
- high

ビブレ遮光

LD-7441~7460

共通柄



スラット幅

80mm
100mm



F☆☆☆☆
ポリエステル100%

製品画像



LD-7441

ニベア

遮光2級



おすすめレース LD-7624

LD-7442

シェル

遮光2級



おすすめレース LD-7621

LD-7443

ミール

遮光2級



おすすめレース LD-7625

LD-7444

アイス

遮光2級



おすすめレース LD-7621

LD-7445

コットン

遮光2級

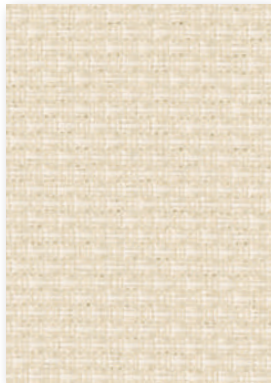

おすすめレース LD-7624

LD-7446

ウォームグレー

遮光2級



おすすめレース LD-7627

LD-7447

モカ

遮光1級(C)

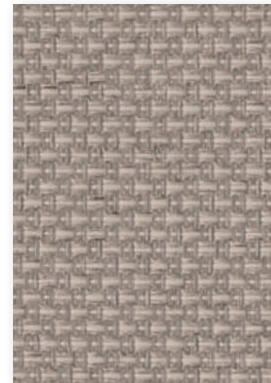

おすすめレース LD-7628

LD-7448

ピアンコカラーラ

遮光2級

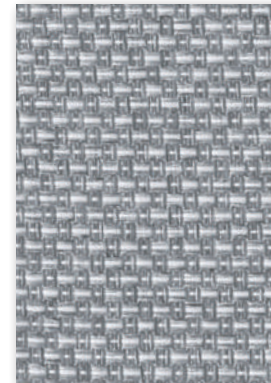

おすすめレース LD-7630

LD-7449

コルク

遮光2級



おすすめレース LD-7628

LD-7450

ストーン

遮光1級(C)

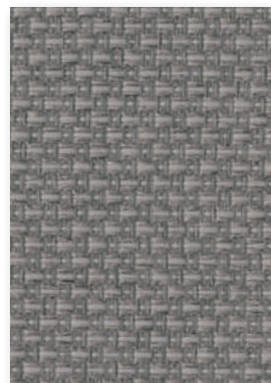

おすすめレース LD-7627

LD-7451

クルミ

遮光1級(C)



対応レースより選択可能

LD-7452

アッシュブラウン

遮光1級(C)



おすすめレース LD-7631

対応製品

| ラインドレープ | ベア | | 木製 | 傾斜窓 | カーブ | ホームタコス(電動) | | |
|---------|--------|-------|----|-----|-----|------------|----------|----|
| | アンサンプル | ツーウェイ | | | | ラインドレープ | ベアアンサンプル | 木製 |
| ● | ● | ● | x | ● | ● | ● | ● | x |

LD-7453

ピターレモン

遮光2級



おすすめレース LD-7622

LD-7454

ピュア

遮光2級



おすすめレース LD-7623

LD-7455

サーモンピンク

遮光2級



おすすめレース LD-7629

LD-7456

フォレスト

遮光2級



おすすめレース LD-7626

LD-7457

アクアブルー

遮光2級



おすすめレース LD-7632

LD-7458

カッパー

遮光1級(C)



対応レースより選択可能

LD-7459

エバーグリーン

遮光1級(C)



対応レースより選択可能

LD-7460

ミッドナイト

遮光1級(C)



おすすめレース LD-7635



[左] ラインドレープ ペア アンサンブル ドレープ:LD-7445 ビブレ遮光(コットン) レース:LD-7622 エール(イエロー)
 〈オプション〉部品色「ウォームシリーズ」: ナチュラルブラウン(木目調)、レールジョイント仕様
 [右] ラルク ダブル 手前生地:RS-1445 ビブレ遮光(コットン) 奥生地:RS-1616 シフォン(アイボリー) 部品色:ベージュ



ラインドレープ LD-7458 ビブレ遮光(銅パー) スラット幅:100mm 〈オプション〉部品色「ウォームシリーズ」:セピア(木目調)、レールジョイント仕様

ざっくりとした織りで、彩り豊富な「ビブレ遮光」。
遮光生地でも好きなカラーを取り入れて
毎日の暮らしを楽しんで。
「ビブレ(P.90)」と同じカラーラインナップのため、
用途にあわせた使い分けもできます。



[単位：円(税別)]

ラインドレープ 価格

ボタン操作 ボタン・コード操作 コード操作 ワンチェーン操作

| スラット幅 (mm) | 高さ (mm) | 幅 | | | | | | | | |
|---------------|-------------|--------------|---------------|---------------|---------------|---------------|----------------|----------------|----------------|---------------|
| | | 300 ~1200 | 1205 ~1600 | 1605 ~2000 | 2005 ~2400 | 2405 ~2800 | 2805 ~3200 | 3205 ~3600 | 3605 ~4000 | 4005 ~8000 |
| 80 | 400 ~ 1000 | 35,100 | 42,500 | 48,400 | 52,700 | 64,800 | 72,300 | 78,900 | 85,700 | 〈オプション〉で対応可能 |
| | 1010 ~ 1400 | 43,400 | 51,300 | 58,900 | 64,800 | 77,500 | 86,100 | 98,500 | 107,400 | |
| | 1410 ~ 1800 | 46,200 | 55,200 | 64,100 | 70,200 | 84,100 | 93,700 | 108,200 | 118,000 | |
| | 1810 ~ 2200 | 49,400 | 59,600 | 69,000 | 75,700 | 94,200 | 102,200 | 117,400 | 128,200 | |
| | 2210 ~ 2600 | 53,500 | 64,100 | 73,200 | 80,900 | 97,400 | 110,500 | 127,500 | 139,400 | |
| | 2610 ~ 3000 | 56,800 | 68,200 | 80,300 | 88,200 | 106,200 | 119,000 | 137,000 | 149,900 | |
| | 3010 ~ 3500 | 64,500 | 78,500 | 92,700 | 107,000 | 121,300 | 135,800 | 151,700 | 161,400 | |
| | 3510 ~ 4000 | 68,200 | 83,400 | 98,900 | 114,300 | 129,800 | 145,700 | 162,700 | — | |
| 100 | 400 ~ 1000 | 31,100 | 39,600 | 44,500 | 51,300 | 58,100 | 63,500 | 68,200 | 75,900 | 〈オプション〉で対応可能 |
| | 1010 ~ 1400 | 41,300 | 47,700 | 51,600 | 58,800 | 71,300 | 80,700 | 91,000 | 101,100 | |
| | 1410 ~ 1800 | 44,000 | 51,100 | 57,700 | 65,700 | 77,800 | 87,900 | 99,400 | 110,700 | |
| | 1810 ~ 2200 | 46,900 | 54,700 | 62,700 | 72,800 | 86,800 | 95,300 | 108,700 | 121,300 | |
| | 2210 ~ 2600 | 50,400 | 59,400 | 66,600 | 78,300 | 90,000 | 104,100 | 118,000 | 131,600 | |
| | 2610 ~ 3000 | 53,600 | 63,300 | 72,300 | 85,600 | 99,300 | 111,800 | 126,900 | 142,200 | |
| | 3010 ~ 3500 | 63,700 | 74,400 | 84,700 | 96,400 | 107,000 | 123,600 | 133,800 | 144,500 | |
| | 3510 ~ 4000 | 67,700 | 79,100 | 90,500 | 103,100 | 114,700 | 132,700 | 143,900 | — | |

スラット幅80mm・100mm共通

ボタン操作 ボタン・コード操作 +3,000円/台 コード操作 ワンチェーン操作 +3,000円/台

- の範囲のみ製作可能。
- 青文字 は面積12㎡以下での製作。
- 緑文字 は面積9㎡以下での製作。
- 両開きの場合は幅500mm以上の製作。

[単位：円(税別)]

ラインドレープ ペア アンサンブル / ツーウェイ 価格

アンサンブル ボタン操作 ボタン・コード操作 コード操作
ツーウェイ ボタン操作

レース：エール (LD-7621~7635) との組み合わせ

| スラット幅 (mm) | 高さ (mm) | 幅 | | | | | | | | |
|---------------|-------------|------------------------|---------------|---------------|---------------|---------------|----------------|----------------|----------------|---------------|
| | | アンサンブル 500 ~1200 | 1205 ~1600 | 1605 ~2000 | 2005 ~2400 | 2405 ~2800 | 2805 ~3200 | 3205 ~3600 | 3605 ~4000 | 4005 ~6000 |
| 100 | 400 ~ 1000 | 52,900 | 67,300 | 75,500 | 86,800 | 98,700 | 107,700 | 115,600 | 128,700 | 〈オプション〉で対応可能 |
| | 1010 ~ 1400 | 70,200 | 81,000 | 87,800 | 99,900 | 121,500 | 135,100 | 152,300 | 169,000 | |
| | 1410 ~ 1800 | 74,700 | 86,500 | 97,700 | 111,900 | 131,800 | 146,700 | 165,800 | 184,500 | |
| | 1810 ~ 2200 | 79,400 | 92,500 | 105,900 | 123,400 | 148,200 | 158,800 | 181,000 | 201,700 | |
| | 2210 ~ 2600 | 85,300 | 100,200 | 113,000 | 132,800 | 152,900 | 173,000 | 196,000 | 218,500 | |
| | 2610 ~ 3000 | 90,400 | 106,600 | 121,600 | 143,500 | 166,700 | 185,400 | 210,300 | 235,600 | |
| | 3010 ~ 3300 | 106,100 | 123,600 | 140,600 | 159,900 | 177,300 | 204,600 | 221,400 | 238,900 | |

アンサンブル

ボタン操作 ボタン・コード操作 +3,000円/台 コード操作

- の範囲(幅3000mm以下)のみ製作可能。
- ピンク文字 は面積9㎡以下での製作。
- 上表すべてのサイズで製作可能。
- 青文字 は面積12㎡以下での製作。

ツーウェイ

- の範囲(幅3400mm以下)のみ製作可能。
- 緑文字・ピンク文字 は面積9㎡以下での製作。

部品色 ※ご指定がない場合はマットホワイトになります。



マットホワイト ライトグレー ダークブラウン ブラック

価格表に掲載している製品本体価格とは別に
物流諸経費を申し受けます。

透視性

透けにくい

● 遮光

- プライバシー
- ミディアム
- シースルー

透けやすい

性能

遮熱

UVカット

ミラーレース

ウォッシュャブル

水拭き

制電

抗菌SIAA

グリーン購入法

価格の目安

low

A

● B

C

D

E

F

木製

high

■ 遮光

ルフト遮光

LD-7461~7466

共通柄



スラット幅

80mm

100mm



F☆☆☆☆
ポリエステル100%

製品画像



ラインドレープ LD-7465 ルフト遮光(リバーブルー) スラット幅100mm (オプション)部品色「ウォームシリーズ」:セピア(木目調)

ざっくりとした風合いとミックス感のある糸使いが
魅力の質感豊かなテクスチャー。
温もり感のある空間をスマートに演出します。



対応製品

| ラインドレープ | ペア | | 木製 | 傾斜窓 | カーブ | ホームタコス(電動) | | |
|---------|--------|-------|----|-----|-----|------------|----------|----|
| | アンサンブル | ツーウェイ | | | | ラインドレープ | ペアアンサンブル | 木製 |
| ● | ● | ● | x | ● | ● | ● | ● | x |

ラインドレープ 価格

バトン操作 バトン・コード操作 コード操作 ワンチェーン操作

| 高さ (mm) | 幅 | 300 | 1205 | 1605 | 2005 | 2405 | 2805 | 3205 | 3605 | 4005 |
|-------------|------|--------|--------|---------------|---------|---------|----------------|----------------|----------------|-------|
| | | ~1200 | ~1600 | ~2000 | ~2400 | ~2800 | ~3200 | ~3600 | ~4000 | ~8000 |
| 400 ~ 1000 | 80mm | 37,100 | 43,600 | 50,000 | 54,500 | 67,100 | 75,000 | 81,800 | 89,000 | |
| 1010 ~ 1400 | | 44,900 | 53,200 | 61,300 | 67,700 | 80,900 | 90,000 | 103,200 | 112,600 | |
| 1410 ~ 1800 | | 48,000 | 57,600 | 67,100 | 73,600 | 88,500 | 98,600 | 114,100 | 124,600 | |
| 1810 ~ 2200 | | 51,600 | 62,600 | 72,800 | 79,900 | 97,000 | 108,300 | 124,500 | 136,200 | |
| 2210 ~ 2600 | | 56,100 | 67,700 | 78,800 | 87,400 | 105,300 | 117,700 | 136,000 | 148,800 | |
| 2610 ~ 3000 | | 59,800 | 72,300 | 85,200 | 93,900 | 113,300 | 127,200 | 146,600 | 160,600 | |
| 3010 ~ 3500 | | 70,000 | 83,200 | 98,300 | 114,000 | 129,500 | 145,200 | 162,400 | 173,100 | |
| 3510 ~ 4000 | | 74,300 | 88,500 | 105,000 | 121,900 | 138,800 | 155,900 | 174,300 | — | |

(オプション)で対応可能

スラット幅80mm・100mm共通

バトン操作

バトン・コード操作 +3,000円/台

■ の範囲のみ製作可能。

コード操作

ワンチェーン操作 +3,000円/台

■ 青文字 は面積12㎡以下での製作。

■ 両開きの場合は幅500mm以上での製作。

ルフト遮光
LD-7461
~7466

[単位：円 (税別)]

ラインドレープ ペア アンサンブル/ツーウェイ 価格

アンサンブル バトン操作 バトン・コード操作 コード操作 ツーウェイ バトン操作

レース：エール (LD-7621~7635) との組み合わせ

| 高さ (mm) | 幅 | アンサンブル | 500 | 1205 | 1605 | 2005 | 2405 | 2805 | 3205 | 3605 | 4005 |
|-------------|-------|--------|---------|---------|----------------|---------|---------|----------------|----------------|----------------|-------|
| | | ツーウェイ | ~1200 | ~1600 | ~2000 | ~2400 | ~2800 | ~3200 | ~3600 | ~4000 | ~6000 |
| 400 ~ 1000 | 100mm | 500 | 57,100 | 68,600 | 77,000 | 88,900 | 101,000 | 110,300 | 118,600 | 132,200 | |
| 1010 ~ 1400 | | 500 | 71,600 | 82,800 | 92,100 | 106,200 | 127,400 | 139,400 | 157,300 | 174,600 | |
| 1410 ~ 1800 | | 500 | 76,500 | 89,000 | 100,800 | 117,900 | 138,700 | 152,100 | 171,900 | 191,600 | |
| 1810 ~ 2200 | | 500 | 81,800 | 95,500 | 109,700 | 129,000 | 154,000 | 165,400 | 188,600 | 210,200 | |
| 2210 ~ 2600 | | 500 | 88,100 | 103,700 | 118,300 | 139,700 | 163,400 | 180,600 | 204,800 | 228,600 | |
| 2610 ~ 3000 | | 500 | 93,600 | 110,700 | 126,700 | 149,800 | 176,600 | 194,100 | 220,300 | 247,100 | |
| 3010 ~ 3300 | | 500 | 110,500 | 129,100 | 147,100 | 167,500 | 185,900 | 214,800 | 232,800 | 251,300 | |

(オプション)で対応可能

アンサンブル

バトン操作

バトン・コード操作 +3,000円/台

■ の範囲(幅3000mm以下)のみ製作可能。

■ ピンク文字 は面積9㎡以下での製作。

コード操作

■ 左表すべてのサイズで製作可能。

■ 青文字 は面積12㎡以下での製作。

ツーウェイ

■ の範囲(幅3400mm以下)のみ製作可能。

■ 緑文字・ピンク文字 は面積9㎡以下での製作。

透過性

透けにくい

● 遮光

プライバシー

ミディアム

シースルー

透けやすい

性能

遮熱

UVカット

ミラーレース

ウォッシュャブル

水拭き

制電

抗菌SIAA

グリーン購入法

価格の目安

low

A

B

● C

D

E

F

木製

high

LD-7461
サニーベージュ

遮光2級

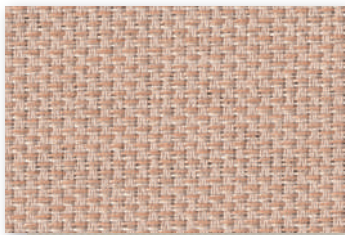

おすすめレース LD-7625

LD-7462
クラウドスカイ

遮光2級

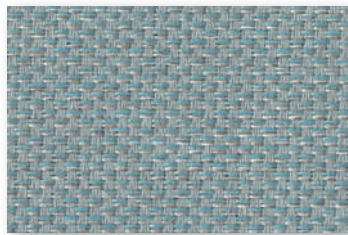

おすすめレース LD-7632

LD-7463
スカーレット

遮光2級

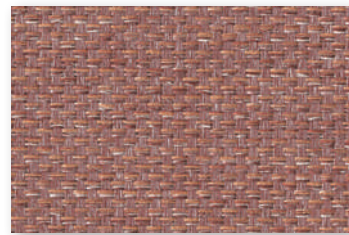

対応レースより選択可能

LD-7464
フォレストグリーン

遮光2級

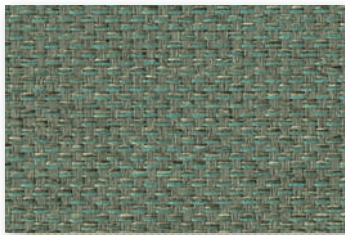

おすすめレース LD-7626

LD-7465
リパーブルー

遮光1級(C)

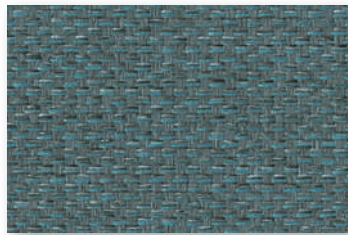

おすすめレース LD-7632

LD-7466
ソイルブラウン

遮光2級

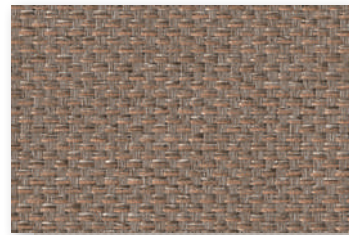

おすすめレース LD-7628

部品色 ※ご指定がない場合はマットホワイトになります。

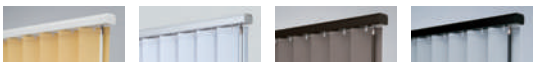

マットホワイト

ライトグレー

ダークブラウン

ブラック

価格表に掲載している製品本体価格とは別に物流諸経費を申し受けます。

ニーマ遮光

LD-7467~7470

共通柄



スラット幅

80mm

100mm



F☆☆☆☆
ポリエステル100%

製品画像



ホームタコス ラインドレープ ペア アンサンブル ドレープ: LD-7469 ニーマ遮光(グレー) レース: LD-7630 エール(ライトグレー) 部品色: マットホワイト

上質な印象に作り上げた、憧れのホテルライクなリビング。
糸巻きに巻いた糸のようにふくらみのあるシボが
タテに流れ、質感にこだわった生地です。

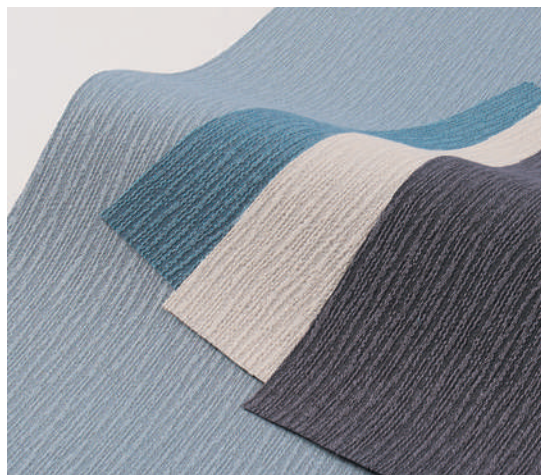

対応製品

| ラインドレープ | ペア | | 木製 | 傾斜窓 | カーブ | ホームタコス(電動) | | |
|---------|--------|-------|----|-----|-----|------------|-----------|----|
| | アンサンブル | ツーウェイ | | | | ラインドレープ | ペア アンサンブル | 木製 |
| ● | ● | ● | × | ● | ● | ● | ● | × |

LD-7467

アイボリー

遮光3級



おすすめレース LD-7624

LD-7468

ブルー

遮光2級



対応レースより選択可能

LD-7469

グレー

遮光3級



おすすめレース LD-7630

LD-7470

ダークブラウン

遮光2級

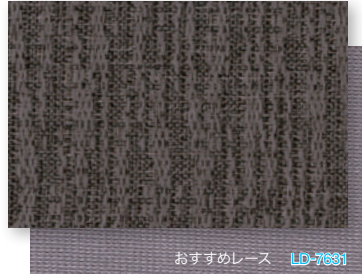

おすすめレース LD-7631

[単位：円(税別)]

ラインドレープ 価格

ボタン操作 ボタン・コード操作 コード操作 ワンチェーン操作

| スラット幅 (mm) | 高さ (mm) | 幅 | | | | | | | | |
|---------------|-------------|--------------|---------------|---------------|---------------|---------------|---------------|---------------|---------------|---------------|
| | | 300 ~1200 | 1205 ~1600 | 1605 ~2000 | 2005 ~2400 | 2405 ~2800 | 2805 ~3200 | 3205 ~3600 | 3605 ~4000 | 4005 ~8000 |
| 80 | 400 ~ 1000 | 37,100 | 43,600 | 50,000 | 54,500 | 67,100 | 75,000 | 81,800 | 89,000 | 《オプション》で対応可能 |
| | 1010 ~ 1400 | 44,900 | 53,200 | 61,300 | 67,700 | 80,900 | 90,000 | 103,200 | 112,600 | |
| | 1410 ~ 1800 | 48,000 | 57,600 | 67,100 | 73,600 | 88,500 | 98,600 | 114,100 | 124,600 | |
| | 1810 ~ 2200 | 51,600 | 62,600 | 72,800 | 79,900 | 97,000 | 108,300 | 124,500 | 136,200 | |
| | 2210 ~ 2600 | 56,100 | 67,700 | 78,800 | 87,400 | 105,300 | 117,700 | 136,000 | 148,800 | |
| | 2610 ~ 3000 | 59,800 | 72,300 | 85,200 | 93,900 | 113,300 | 127,200 | 146,600 | 160,600 | |
| | 3010 ~ 3500 | 70,000 | 83,200 | 98,300 | 114,000 | 129,500 | 145,200 | 162,400 | 173,100 | |
| | 3510 ~ 4000 | 74,300 | 88,500 | 105,000 | 121,900 | 138,800 | 155,900 | 174,300 | — | |
| 100 | 400 ~ 1000 | 35,800 | 41,100 | 46,200 | 53,600 | 60,700 | 66,400 | 71,500 | 79,800 | 《オプション》で対応可能 |
| | 1010 ~ 1400 | 42,900 | 49,800 | 56,400 | 65,800 | 77,900 | 85,400 | 96,500 | 107,300 | |
| | 1410 ~ 1800 | 46,100 | 53,800 | 61,200 | 72,400 | 85,500 | 93,900 | 106,200 | 118,500 | |
| | 1810 ~ 2200 | 49,500 | 58,100 | 66,900 | 79,000 | 93,300 | 102,600 | 117,100 | 130,700 | |
| | 2210 ~ 2600 | 53,500 | 63,300 | 72,500 | 86,000 | 101,700 | 112,500 | 127,800 | 142,900 | |
| | 2610 ~ 3000 | 57,100 | 67,900 | 77,900 | 92,600 | 110,300 | 121,400 | 138,000 | 155,000 | |
| | 3010 ~ 3500 | 68,600 | 80,500 | 91,900 | 104,900 | 116,600 | 134,900 | 146,500 | 158,300 | |
| | 3510 ~ 4000 | 73,100 | 86,100 | 98,600 | 112,700 | 125,600 | 145,700 | 158,200 | — | |

スラット幅80mm・100mm共通

ボタン操作

ボタン・コード操作 +3,000円/台

■ の範囲のみ製作可能。

コード操作

ワンチェーン操作 +3,000円/台

■ 青文字は面積12㎡以下での製作。

■ 両開きの場合は幅500mm以上での製作。

透過性

透けにくい

遮光

プライバシー
ミディアム
シースルー

透けやすい

性能

遮熱

UVカット

ミラーレース

ウォッシュャブル

水拭き

制電

抗菌SIAA

グリーン購入法

価格の目安

low

A

B

C

D

E

F

木製

high

ラインドレープ ペア アンサンブル / ツーウェイ 価格

アンサンブル ボタン操作 ボタン・コード操作 コード操作 ツーウェイ ボタン操作

レース：エール(LD-7621~7635)との組み合わせ

| スラット幅 (mm) | 高さ (mm) | 幅 | | | | | | | | | |
|---------------|-------------|---------|--------------|---------------|---------------|---------------|---------------|---------------|---------------|---------------|---------------|
| | | アンサンブル | 500 ~1200 | 1205 ~1600 | 1605 ~2000 | 2005 ~2400 | 2405 ~2800 | 2805 ~3200 | 3205 ~3600 | 3605 ~4000 | 4005 ~6000 |
| | | ツーウェイ | 500 ~1200 | 1205 ~1600 | 1605 ~2000 | 2005 ~2400 | 2405 ~2800 | 2805 ~3200 | 3205 ~3400 | — | 3405 ~4000 |
| 100 | 400 ~ 1000 | 57,100 | 68,600 | 77,000 | 88,900 | 101,000 | 110,300 | 118,600 | 132,200 | 《オプション》で対応可能 | |
| | 1010 ~ 1400 | 71,600 | 82,800 | 92,100 | 106,200 | 127,400 | 139,400 | 157,300 | 174,600 | | |
| | 1410 ~ 1800 | 76,500 | 89,000 | 100,800 | 117,900 | 138,700 | 152,100 | 171,900 | 191,600 | | |
| | 1810 ~ 2200 | 81,800 | 95,500 | 109,700 | 129,000 | 154,000 | 165,400 | 188,600 | 210,200 | | |
| | 2210 ~ 2600 | 88,100 | 103,700 | 118,300 | 139,700 | 163,400 | 180,600 | 204,800 | 228,600 | | |
| | 2610 ~ 3000 | 93,600 | 110,700 | 126,700 | 149,800 | 176,600 | 194,100 | 220,300 | 247,100 | | |
| | 3010 ~ 3300 | 110,500 | 129,100 | 147,100 | 167,500 | 185,900 | 214,800 | 232,800 | 251,300 | | |

アンサンブル

ボタン操作

ボタン・コード操作 +3,000円/台

■ の範囲(幅3000mm以下)のみ製作可能。

■ の範囲は面積9㎡以下での製作。

コード操作

■ 左表すべてのサイズで製作可能。
■ 青文字は面積12㎡以下での製作。

ツーウェイ

■ の範囲(幅3400mm以下)のみ製作可能。

■ の範囲は面積9㎡以下での製作。

部品色 ※ご指定がない場合はマットホワイトになります。



マットホワイト

ライトグレー

ダークブラウン

ブラック

価格表に掲載している製品本体価格とは別に物流諸経費を申し受けます。

■ 遮光

ヴェルタ遮光

LD-7471~7473

共通柄



スラット幅



F☆☆☆☆
ポリエステル100% (裏面アクリルコーティング)

製品画像



[左]ホームタコス ラインドレープ LD-7472 ヴェルタ遮光(ブラウン) スラット幅100mm 部品色:マットホワイト
[右]ホームタコス ラルクシールド RS-1472 ヴェルタ遮光(ブラウン) 部品色:マットホワイト

「ヴェルタ (P.54) の裏面に
アクリルコーティングを施した遮光1級生地。
光沢感のある織柄のデザインが
ベッドルームを洗練された雰囲気に仕上げます。



対応製品

| ラインドレープ | ペア | | 木製 | 傾斜窓 | カーブ | ホームタコス(電動) | | |
|---------|--------|-------|----|-----|-----|------------|----------|----|
| | アンサンブル | ツーウェイ | | | | ラインドレープ | ペアアンサンブル | 木製 |
| ● | ● | ● | × | ● | ● | ● | ● | × |

ラインドレープ 価格

ボタン操作 ボタン・コード操作 コード操作 ワンチェーン操作

| 高さ (mm) | 幅 | 300 | 1205 | 1605 | 2005 | 2405 | 2805 | 3205 | 3605 | 4005 |
|-------------|------|--------|---------|---------------|---------|---------|----------------|----------------|----------------|-------|
| | | ~1200 | ~1600 | ~2000 | ~2400 | ~2800 | ~3200 | ~3600 | ~4000 | ~8000 |
| 400 ~ 1000 | 80mm | 39,000 | 46,400 | 53,400 | 58,200 | 71,900 | 80,100 | 87,700 | 95,700 | |
| 1010 ~ 1400 | | 47,800 | 57,100 | 66,300 | 74,800 | 87,900 | 97,800 | 112,500 | 122,900 | |
| 1410 ~ 1800 | | 51,700 | 62,400 | 73,200 | 82,500 | 97,300 | 108,600 | 125,900 | 137,800 | |
| 1810 ~ 2200 | | 56,000 | 68,600 | 80,100 | 90,600 | 107,500 | 120,400 | 138,900 | 152,200 | |
| 2210 ~ 2600 | | 61,300 | 74,600 | 85,900 | 99,700 | 117,700 | 131,900 | 152,800 | 167,600 | |
| 2610 ~ 3000 | | 65,700 | 80,500 | 95,300 | 107,800 | 127,600 | 143,600 | 165,900 | 182,200 | |
| 3010 ~ 3500 | | 79,200 | 97,700 | 116,400 | 135,300 | 154,300 | 173,400 | 194,000 | 206,600 | |
| 3510 ~ 4000 | | 84,900 | 105,100 | 125,700 | 146,300 | 167,000 | 188,000 | 210,500 | — | |

スラット幅80mm・100mm共通

ボタン操作

ボタン・コード操作 +3,000円/台

■ の範囲のみ製作可能。

コード操作

ワンチェーン操作 +3,000円/台

■ **青文字**は面積12㎡以下での製作。

■ 両開きの場合は幅500mm以上での製作。

（オプション）で対応可能

ヴェルタ遮光
LD-7471
~7473

[単位：円 (税別)]

ラインドレープ ペア アンサンブル / ツーウェイ 価格

アンサンブル ボタン操作 ボタン・コード操作 コード操作 ツーウェイ ボタン操作

レース：エール (LD-7621~7635) との組み合わせ

| 高さ (mm) | 幅 | アンサンブル | 500 | 1205 | 1605 | 2005 | 2405 | 2805 | 3205 | 3605 | 4005 |
|-------------|-------|---------|---------|----------------|---------|---------|----------------|----------------|----------------|---------|-------|
| | | アンサンブル | ~1200 | ~1600 | ~2000 | ~2400 | ~2800 | ~3200 | ~3600 | ~4000 | ~6000 |
| 400 ~ 1000 | 100mm | アンサンブル | 57,700 | 71,200 | 80,100 | 92,800 | 105,800 | 115,500 | 124,500 | 138,900 | |
| | | ツーウェイ | 500 | 1205 | 1605 | 2005 | 2405 | 2805 | 3205 | — | 3405 |
| 1010 ~ 1400 | | 74,700 | 86,800 | 97,000 | 112,300 | 134,800 | 147,600 | 167,000 | 185,600 | | |
| 1410 ~ 1800 | | 80,400 | 93,900 | 107,000 | 125,700 | 148,100 | 162,500 | 184,300 | 205,600 | | |
| 1810 ~ 2200 | | 86,400 | 101,600 | 117,000 | 138,400 | 165,500 | 178,200 | 203,400 | 227,400 | | |
| 2210 ~ 2600 | | 93,600 | 110,800 | 125,600 | 149,100 | 174,700 | 195,500 | 222,300 | 248,700 | | |
| 2610 ~ 3000 | | 99,900 | 118,800 | 136,600 | 162,400 | 191,900 | 211,400 | 240,400 | 270,300 | | |
| 3010 ~ 3300 | | 119,000 | 139,800 | 160,100 | 182,700 | 203,400 | 235,500 | 255,600 | 276,200 | | |

アンサンブル

ボタン操作

ボタン・コード操作 +3,000円/台

■ の範囲(幅3000mm以下)のみ製作可能。

■ **ピンク文字**は面積9㎡以下での製作。

コード操作

■ 左表すべてのサイズで製作可能。

■ **青文字**は面積12㎡以下での製作。

（オプション）で対応可能

ツーウェイ

■ の範囲(幅3400mm以下)のみ製作可能。

■ **緑文字**・**ピンク文字**は面積9㎡以下での製作。

透過性

透けにくい

遮光

プライバシー
ミディアム
シースルー

透けやすい

性能

遮熱
UVカット
ミラーレース
ウォッシュャブル
水拭き
制電
抗菌SIAA
グリーン購入法

LD-7471

グレー

遮光1級(A++)



おすすめレース LD-7630

LD-7472

ブラウン

遮光1級(A++)

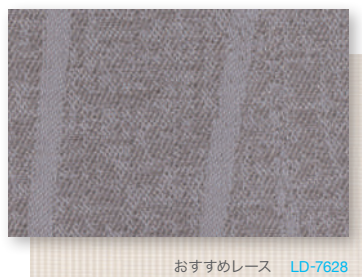

おすすめレース LD-7628

LD-7473

チャコール

遮光1級(A++)

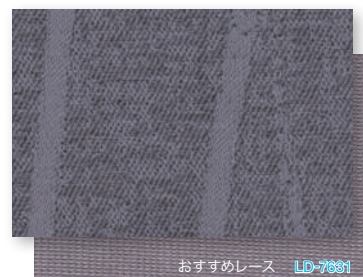

おすすめレース LD-7631

部品色 ※ご指定がない場合はマットホワイトになります。



マットホワイト

ライトグレー

ダークブラウン

ブラック

価格表に掲載している製品本体価格とは別に物流諸経費を申し受けます。

価格の目安

low

A

B

C

D

E

F

木製

high

アジェント遮光

LD-7474~7476

共通柄



スラット幅



F☆☆☆☆
ポリエステル100% (中間層ウレタンコーティング)

製品画像



[手前] ラインドレープ LD-7475 アジェント遮光(ページュ) スラット幅100mm 〈オプション〉部品色「ウォームシリーズ」: ナチュラルブラウン(木目調)・2連取付仕様
[奥] ラルクシールド RS-1496 アジェント遮光(ページュ) 部品色: マットホワイト

シルクのシャンタンのような素材感が、
ベッドルームを上質な空間に仕上げます。
表裏がない遮光1級の生地は、寝室など
遮光性が必要な空間の間仕切りにもおすすめです。



対応製品

| ラインドレープ | ペア | | 木製 | 傾斜窓 | カーブ | ホームタコス(電動) | | |
|---------|--------|-------|----|-----|-----|------------|----------|----|
| | アンサンプル | ツーウェイ | | | | ラインドレープ | ペアアンサンプル | 木製 |
| ● | ● | ● | × | ● | ● | ● | ● | × |

LD-7474
ダークブラウン

遮光1級(A++)



おすすめレース LD-7634

LD-7475
ベージュ

遮光1級(A)



おすすめレース LD-7625

LD-7476
インディゴ

遮光1級(A++)



おすすめレース LD-7633

エージェント
遮光
LD-7474
~7476

[単位：円(税別)]

ラインドレープ 価格

ボタン操作 ボタン・コード操作 コード操作 ワンチェーン操作

| スラット幅 (mm) | 高さ (mm) | 幅 | | | | | | | | | | |
|---------------|-------------|--------------|---------------|---------------|---------------|---------------|----------------|----------------|----------------|---------------|---------|-------------|
| | | 300 ~1200 | 1205 ~1600 | 1605 ~2000 | 2005 ~2400 | 2405 ~2800 | 2805 ~3200 | 3205 ~3600 | 3605 ~4000 | 4005 ~8000 | | |
| 80 | 400 ~ 1000 | 41,300 | 49,300 | 57,000 | 62,400 | 77,500 | 86,800 | 95,300 | 104,100 | へオプションで対応可能 | | |
| | 1010 ~ 1400 | 51,300 | 62,000 | 72,200 | 79,900 | 96,400 | 107,700 | 124,000 | 135,800 | | | |
| | 1410 ~ 1800 | 56,400 | 68,600 | 80,900 | 89,300 | 108,000 | 121,200 | 140,600 | 154,200 | | | |
| | 1810 ~ 2200 | 61,500 | 75,800 | 89,400 | 98,900 | 120,600 | 135,600 | 156,700 | 172,100 | | | |
| | 2210 ~ 2600 | 67,900 | 83,300 | 98,500 | 109,600 | 133,100 | 149,800 | 173,700 | 191,000 | | | |
| | 2610 ~ 3000 | 73,300 | 90,500 | 107,800 | 119,400 | 145,400 | 164,100 | 190,200 | 209,200 | | | |
| | 3010 ~ 3500 | 88,000 | 106,700 | 126,200 | 145,700 | 164,300 | 188,700 | 211,200 | 225,300 | | | |
| | 3510 ~ 4000 | 95,100 | 115,300 | 136,300 | 157,300 | 177,500 | 203,900 | 228,200 | — | | | |
| | 100 | 400 ~ 1000 | 39,900 | 46,400 | 52,600 | 61,800 | 70,300 | 77,200 | 83,400 | | 93,400 | へオプションで対応可能 |
| | | 1010 ~ 1400 | 49,200 | 57,800 | 66,200 | 78,300 | 93,100 | 102,300 | 116,200 | | 129,800 | |
| 1410 ~ 1800 | | 53,900 | 64,000 | 73,600 | 88,300 | 104,500 | 115,300 | 131,300 | 147,200 | | | |
| 1810 ~ 2200 | | 59,000 | 70,400 | 81,800 | 98,100 | 116,400 | 128,600 | 147,300 | 165,600 | | | |
| 2210 ~ 2600 | | 64,700 | 77,800 | 90,100 | 108,400 | 128,900 | 143,200 | 163,400 | 183,900 | | | |
| 2610 ~ 3000 | | 69,900 | 84,500 | 98,200 | 118,400 | 141,600 | 156,600 | 179,000 | 202,100 | | | |
| 3010 ~ 3500 | | 86,300 | 102,500 | 118,400 | 135,700 | 151,800 | 176,900 | 192,900 | 209,000 | | | |
| 3510 ~ 4000 | | 93,200 | 111,100 | 128,900 | 147,900 | 165,800 | 193,400 | 211,000 | — | | | |

スラット幅80mm・100mm共通

ボタン操作

ボタン・コード操作 **+3,000円/台**

■ **青文字**の範囲のみ製作可能。

コード操作

ワンチェーン操作 **+3,000円/台**

■ **青文字**は面積**12㎡**以下での製作。

■ 両開きの場合は幅**500mm**以上での製作。

透過性

透けにくい

● 遮光

プライバシー
ミディアム
シースルー

透けやすい

性能

遮熱

UVカット

ミラーレース

ウォッシュャブル

水拭き

制電

抗菌SIAA

グリーン購入法

価格の目安

low

A

B

C

D

E

● F

木製

high

ラインドレープ ペア アンサンブル / ツーウェイ 価格

アンサンブル ボタン操作 ボタン・コード操作 コード操作 ツーウェイ ボタン操作

レース：エール(LD-7621~7635)との組み合わせ

| スラット幅 (mm) | 高さ (mm) | 幅 | | アンサンブル | | | | | | | | |
|---------------|-------------|---------|---------|----------------|---------------|---------------|----------------|----------------|----------------|---------------|---------------|---------------|
| | | アンサンブル | ツーウェイ | 500 ~1200 | 1205 ~1600 | 1605 ~2000 | 2005 ~2400 | 2405 ~2800 | 2805 ~3200 | 3205 ~3600 | 3605 ~4000 | 4005 ~6000 |
| | | アンサンブル | ツーウェイ | 500 ~1200 | 1205 ~1600 | 1605 ~2000 | 2005 ~2400 | 2405 ~2800 | 2805 ~3200 | 3205 ~3400 | — | 3405 ~4000 |
| 100 | 400 ~ 1000 | 60,800 | 73,400 | 82,800 | 96,300 | 109,700 | 120,000 | 129,300 | 144,400 | へオプションで対応可能 | | |
| | 1010 ~ 1400 | 77,300 | 90,000 | 100,900 | 117,500 | 141,100 | 154,600 | 175,000 | 194,800 | | | |
| | 1410 ~ 1800 | 83,600 | 98,100 | 112,000 | 132,300 | 155,800 | 171,400 | 194,500 | 217,400 | | | |
| | 1810 ~ 2200 | 90,300 | 106,600 | 123,100 | 146,200 | 174,800 | 188,800 | 215,800 | 241,600 | | | |
| | 2210 ~ 2600 | 98,100 | 116,800 | 134,100 | 159,900 | 187,900 | 208,200 | 236,800 | 265,500 | | | |
| | 2610 ~ 3000 | 105,100 | 125,700 | 144,900 | 173,000 | 204,800 | 225,800 | 257,200 | 289,500 | | | |
| | 3010 ~ 3300 | 126,400 | 148,900 | 171,000 | 195,300 | 217,600 | 252,600 | 274,500 | 297,000 | | | |

アンサンブル

ボタン操作

ボタン・コード操作 **+3,000円/台**

■ **青文字**の範囲(幅**3000mm**以下)のみ製作可能。

■ **ピンク文字**は面積**9㎡**以下での製作。

コード操作

■ 左表すべてのサイズで製作可能。

■ **青文字**は面積**12㎡**以下での製作。

ツーウェイ

■ **青文字**の範囲(幅**3400mm**以下)のみ製作可能。

■ **緑文字**・**ピンク文字**は面積**9㎡**以下での製作。

部品色 ※ご指定がない場合はマットホワイトになります。



マットホワイト

ライトグレー

ダークブラウン

ブラック

価格表に掲載している製品本体価格とは別に
物流諸経費を申し受けます。

■ 遮光

ミント

LD-7477~7491

共通柄



スラット幅

80mm
100mm



F☆☆☆☆
ガラス繊維100% (両面PVCラミネート)

製品画像



ラインドレープ LD-7485 ミント(ナチュラルアイボリー) スラット幅80mm 部品色: マットホワイト

[単位: 円 (税別)]

ラインドレープ 価格

ボタン操作 ボタン・コード操作 コード操作 ワンチェーン操作

| スラット幅 80mm | 高さ (mm) \ 幅 | 300 ~1200 | 1205 ~1600 | 1605 ~2000 | 2005 ~2400 | 2405 ~2800 | 2805 ~3200 | 3205 ~3600 | 3605 ~4000 | 4005 ~8000 | オプションで対応可能 |
|---------------|-------------|--------------|---------------|---------------|---------------|----------------|----------------|----------------|---------------|---------------|------------|
| | 400 ~ 1000 | 37,100 | 43,600 | 50,000 | 54,500 | 67,100 | 75,000 | 81,800 | 89,000 | | |
| 1010 ~ 1400 | 44,900 | 53,200 | 61,300 | 67,700 | 80,900 | 90,000 | 103,200 | 112,600 | | | |
| 1410 ~ 1800 | 48,000 | 57,600 | 67,100 | 73,600 | 88,500 | 98,600 | 114,100 | 124,600 | | | |
| 1810 ~ 2200 | 51,600 | 62,600 | 72,800 | 79,900 | 97,000 | 108,300 | 124,500 | 136,200 | | | |
| 2210 ~ 2600 | 56,100 | 67,700 | 78,800 | 87,400 | 105,300 | 117,700 | 136,000 | 148,800 | | | |
| 2610 ~ 3000 | 59,800 | 72,300 | 85,200 | 93,900 | 113,300 | 127,200 | 146,600 | 160,600 | | | |
| 3010 ~ 3500 | 70,000 | 83,200 | 98,300 | 114,000 | 129,500 | 145,200 | 162,400 | 173,100 | | | |
| 3510 ~ 4000 | 74,300 | 88,500 | 105,000 | 121,900 | 138,800 | 155,900 | 174,300 | — | | | |

スラット幅80mm・100mm共通

ボタン操作

ボタン・コード操作 +3,000円/台

■ の範囲のみ製作可能。

コード操作

ワンチェーン操作 +3,000円/台

■ 青文字は面積12㎡以下の製作。

■ 両開きの場合は幅500mm以上の製作。

| スラット幅 100mm | 高さ (mm) \ 幅 | 300 ~1200 | 1205 ~1600 | 1605 ~2000 | 2005 ~2400 | 2405 ~2800 | 2805 ~3200 | 3205 ~3600 | 3605 ~4000 | 4005 ~8000 | オプションで対応可能 |
|----------------|-------------|--------------|---------------|---------------|---------------|----------------|----------------|----------------|---------------|---------------|------------|
| | 400 ~ 1000 | 35,800 | 41,100 | 46,200 | 53,600 | 60,700 | 66,400 | 71,500 | 79,800 | | |
| 1010 ~ 1400 | 42,900 | 49,800 | 56,400 | 65,800 | 77,900 | 85,400 | 96,500 | 107,300 | | | |
| 1410 ~ 1800 | 46,100 | 53,800 | 61,200 | 72,400 | 85,500 | 93,900 | 106,200 | 118,500 | | | |
| 1810 ~ 2200 | 49,500 | 58,100 | 66,900 | 79,000 | 93,300 | 102,600 | 117,100 | 130,700 | | | |
| 2210 ~ 2600 | 53,500 | 63,300 | 72,500 | 86,000 | 101,700 | 112,500 | 127,800 | 142,900 | | | |
| 2610 ~ 3000 | 57,100 | 67,900 | 77,900 | 92,600 | 110,300 | 121,400 | 138,000 | 155,000 | | | |
| 3010 ~ 3500 | 68,600 | 80,500 | 91,900 | 104,900 | 116,600 | 134,900 | 146,500 | 158,300 | | | |
| 3510 ~ 4000 | 73,100 | 86,100 | 98,600 | 112,700 | 125,600 | 145,700 | 158,200 | — | | | |

対応製品

| ラインドレープ | ペア | | 木製 | 傾斜窓 | カーブ | ホームタコス(電動) | | |
|---------|--------|-------|----|-----|-----|------------|----------|----|
| | アンサンブル | ツーウェイ | | | | ラインドレープ | ペアアンサンブル | 木製 |
| ● | x | x | x | ● | ● | ● | x | x |

LD-7477
ホワイト 遮光1級(B)

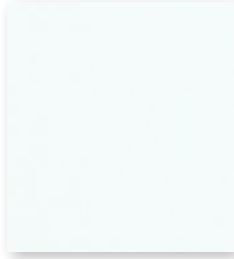

LD-7478
アイボリー 遮光1級(B)

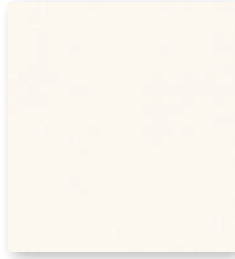

LD-7479
ピュアホワイト 遮光1級(B)

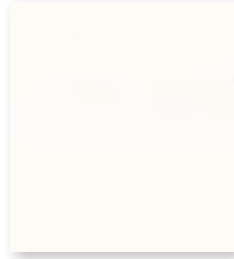

LD-7480
オフホワイト 遮光1級(A)

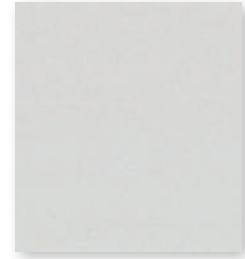

LD-7481
アイスグレー 遮光1級(B)

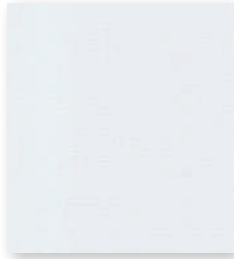

LD-7482
ソフトグレー 遮光1級(A)

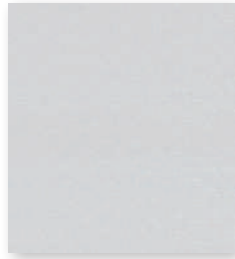

LD-7483
パウダーピンク 遮光1級(B)



LD-7484
スカイグリーン 遮光1級(B)

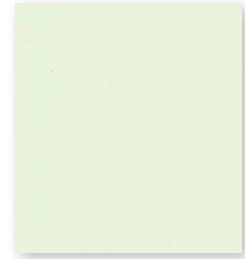

LD-7485
ナチュラルアイボリー 遮光1級(A)

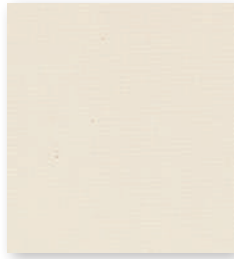

LD-7486
ページュ 遮光1級(A+)

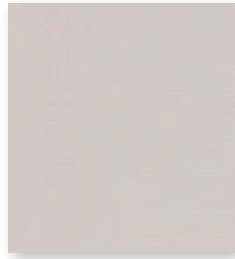

LD-7487
パウダーブルー 遮光1級(B)



LD-7488
パウダーグリーン 遮光1級(C)

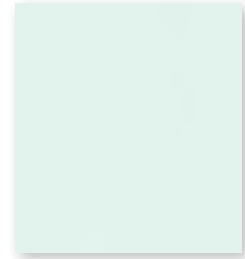

LD-7489
カフェブラウン 遮光1級(A+)

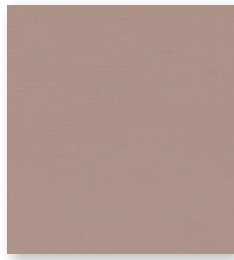

LD-7490
ブラウン 遮光1級(A)

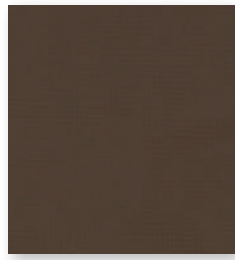

LD-7491
ブラック 遮光1級(A++)



水拭き

スラットは水拭きができるため、
お手入れが簡単です。

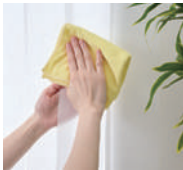

※スラットの端部には水分を残さないようにしてください。長時間放置すると内部に浸透するおそれがあります。



スラット上の細菌の増殖を抑制し、
スラットを衛生的に保ちます。

部品色 ※ご指定がない場合はマットホワイトになります。



マットホワイト

ライトグレー

ダークブラウン

ブラック

価格表に掲載している製品本体価格とは別に
物流諸経費を申し受けます。

ミント

LD-7477
~7491

透過性

透けにくい

● 遮光

プライバシー

ミディアム

シースルー

透けやすい

性能

遮熱

UVカット

ミラーレース

ウォッシュャブル

水拭き

制電

抗菌SIAA

グリーン購入法

価格の目安

low

A

B

● C

D

E

F

木製

high

■ 遮光

ミント遮熱

LD-7492~7496

スラット幅

- 80mm
- 100mm



F☆☆☆☆
ガラス繊維100% (両面PVCラミネート)

製品画像



ホームタコス ラインドレープ LD-7492 ミント遮熱(ホワイト) スラット幅100mm 部品色: マットホワイト

対応製品

| ラインドレープ | ペア | | 木製 | 傾斜窓 | カーブ | ホームタコス(電動) | | |
|---------|--------|-------|----|-----|-----|------------|----------|----|
| | アンサンプル | ツーウェイ | | | | ラインドレープ | ペアアンサンプル | 木製 |
| ●※ | x | x | x | ● | ● | ● | x | x |

※ワンチェーン操作は製作不可。

ラインドレープ 価格

ボタン操作 ボタン・コード操作 コード操作

| 高さ(mm) | 幅 | 300 | 1205 | 1605 | 2005 | 2405 | 2805 | 3205 | 3605 | 4005 |
|-------------|---|--------|---------|---------------|---------|---------|----------------|----------------|----------------|-------|
| | | ~1200 | ~1600 | ~2000 | ~2400 | ~2800 | ~3200 | ~3600 | ~4000 | ~8000 |
| 400 ~ 1000 | 幅 | 39,000 | 46,400 | 53,400 | 58,200 | 71,900 | 80,100 | 87,700 | 95,700 | |
| 1010 ~ 1400 | 幅 | 47,800 | 57,100 | 66,300 | 74,800 | 87,900 | 97,800 | 112,500 | 122,900 | |
| 1410 ~ 1800 | 幅 | 51,700 | 62,400 | 73,200 | 82,500 | 97,300 | 108,600 | 125,900 | 137,800 | |
| 1810 ~ 2200 | 幅 | 56,000 | 68,600 | 80,100 | 90,600 | 107,500 | 120,400 | 138,900 | 152,200 | |
| 2210 ~ 2600 | 幅 | 61,300 | 74,600 | 85,900 | 99,700 | 117,700 | 131,900 | 152,800 | 167,600 | |
| 2610 ~ 3000 | 幅 | 65,700 | 80,500 | 95,300 | 107,800 | 127,600 | 143,600 | 165,900 | 182,200 | |
| 3010 ~ 3500 | 幅 | 79,200 | 97,700 | 116,400 | 135,300 | 154,300 | 173,400 | 194,000 | 206,600 | |
| 3510 ~ 4000 | 幅 | 84,900 | 105,100 | 125,700 | 146,300 | 167,000 | 188,000 | 210,500 | — | |

80mm スラット幅

（オプション）で対応可能

スラット幅80mm・100mm共通

ボタン操作

ボタン・コード操作 +3,000円/台

- の範囲のみ製作可能。
- は面積9㎡以下での製作。

コード操作

- は面積12㎡以下での製作。
- 両開きの場合は幅500mm以上での製作。

※ワンチェーン操作は製作不可。

ミント遮熱

LD-7492 ~7496

| 高さ(mm) | 幅 | 300 | 1205 | 1605 | 2005 | 2405 | 2805 | 3205 | 3605 | 4005 |
|-------------|---|--------|--------|---------------|---------|---------|----------------|----------------|----------------|-------|
| | | ~1200 | ~1600 | ~2000 | ~2400 | ~2800 | ~3200 | ~3600 | ~4000 | ~8000 |
| 400 ~ 1000 | 幅 | 36,500 | 44,000 | 49,700 | 58,000 | 66,000 | 72,200 | 78,100 | 87,300 | |
| 1010 ~ 1400 | 幅 | 46,400 | 54,200 | 61,800 | 72,500 | 86,100 | 94,600 | 107,300 | 119,600 | |
| 1410 ~ 1800 | 幅 | 50,400 | 59,300 | 68,000 | 81,000 | 95,900 | 105,400 | 119,900 | 134,100 | |
| 1810 ~ 2200 | 幅 | 54,700 | 64,800 | 75,000 | 89,400 | 106,000 | 116,800 | 133,600 | 149,800 | |
| 2210 ~ 2600 | 幅 | 59,600 | 71,200 | 80,600 | 96,400 | 114,300 | 129,100 | 147,200 | 165,200 | |
| 2610 ~ 3000 | 幅 | 64,100 | 76,900 | 88,900 | 106,600 | 127,300 | 140,600 | 160,400 | 180,800 | |
| 3010 ~ 3500 | 幅 | 78,100 | 92,400 | 106,300 | 121,700 | 136,000 | 157,900 | 171,800 | 185,900 | |
| 3510 ~ 4000 | 幅 | 84,100 | 99,800 | 115,100 | 131,900 | 147,600 | 171,600 | 187,000 | — | |

100mm スラット幅

（オプション）で対応可能

遮熱 日射反射を高め、室内温度の上昇を抑える遮熱スラットです。

LD-7492(ホワイト)の場合

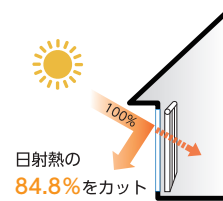

電気使用量 **20.7%** 削減
 電気代 **8,107円** 節約
 CO₂ 排出量 **123kg** 削減

上記は、「住宅」にタテ型ブラインドを取付けた時の夏季4ヶ月(6月~9月)の省エネシミュレーションです。
 ※ガラスのみとの比較。
 シミュレーション条件については171ページを参照してください。

水拭き 水拭きができるスラットなので、お手入れが簡単です。



※スラットの端部には水分を残さないようにしてください。長時間放置すると内部に浸透するおそれがあります。



スラット上の細菌の増殖を抑制し、スラットを衛生的に保ちます。

LD-7492 日射反射率：84.8%
 ホワイト 遮光1級(B)

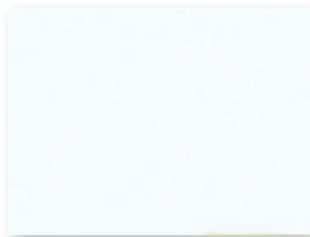

LD-7493 日射反射率：80.7%
 アイボリー 遮光1級(B)

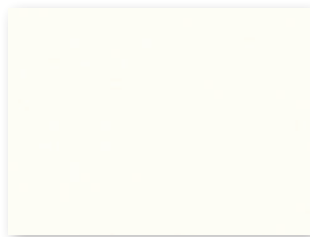

LD-7494 日射反射率：80.6%
 ビューホワイト 遮光1級(B)

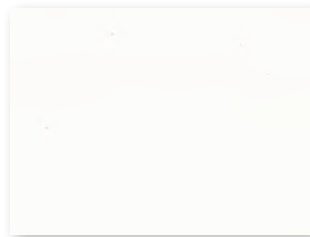

LD-7495 日射反射率：81.1%
 アイスグレー 遮光1級(B)

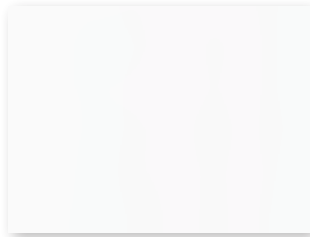

LD-7496 日射反射率：74.1%
 スカイグリーン 遮光1級(A)

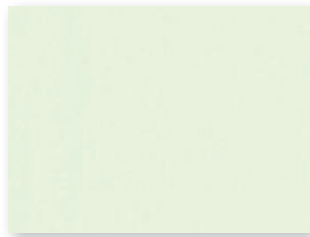

部品色 ※ご指定がない場合はマットホワイトになります。



価格表に掲載している製品本体価格とは別に物流諸経費を申し受けます。

透過性

透けにくい

- **遮光**
- プライバシー
- ミディアム
- シースルー

透けやすい

性能

遮熱

- UVカット
- ミラーレース
- ウォッシュャブル

水拭き

制電

抗菌SIAA

グリーン購入法

価格の目安

low

- A
- B
- C
- D

E

F

木製

high

レース

室内に柔らかく光を届けるレース。

1台にドレープとレースを配した「ラインドレープ ペア」で
採光とプライバシーをコントロールしてさらに快適に。

〈カーテン感覚の「ペア アンサンブル」がおすすめ！〉

日中はレースで明るく採光でき、夜はドレープで
プライバシーを確保できます。

日当たりのよい窓には遮熱レースを組み合わせる省エネ性アップ！



フィラレ遮熱 ▶ P.146



リノレ ▶ P.148



エール ▶ P.150



「機能」がさらに充実したレース生地！

遮熱

日射反射を高め、遮熱性能を高めたスラットです。
日射しの強い窓や大きな窓に最適です。

マタン遮熱 ▶ P.142



ジュルネ遮熱 ▶ P.144



フィラレ遮熱 ▶ P.146



UVカット

一般のシースルー生地と比較して紫外線遮蔽率の高いスラットです。
家具や床材の日焼けを防ぎます。

マタン遮熱 ▶ P.142
ジュルネ遮熱 ▶ P.144
フィラレ遮熱 ▶ P.146
リノレ ▶ P.148

ミラーレース

日中は室外から室内が見えにくいため、日中過ごすリビングなど
プライバシーを確保したい窓におすすめです。
すべてのレースに対応しています。

マタン遮熱 ▶ P.142
ジュルネ遮熱 ▶ P.144
フィラレ遮熱 ▶ P.146
リノレ ▶ P.148
エール ▶ P.150

制電

乾燥時に帯電を防いで、生地のかすみの原因になる
ホコリの付着を抑制します。

フィラレ遮熱 ▶ P.146
リノレ ▶ P.148

マタン遮熱

LD-7601~7603

共通柄



スラット幅

80mm

100mm



F☆☆☆☆
ポリエステル100%

製品画像



ラインドレープ LD-7601 マタン遮熱(ホワイト) スラット幅100mm 部品色: マットホワイト



日射反射を高め、室内温度の上昇を抑える遮熱スラットです。

LD-7601(ホワイト)の場合

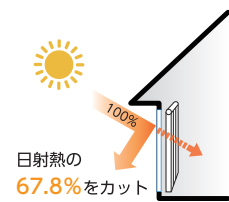

電気使用量 **17.6%** 削減

電気代 **6,915円** 節約

CO₂ 排出量 **105kg** 削減

上記は、「住宅」にタテ型ブラインドを取付けた時の夏季4ヶ月(6月~9月)の省エネシミュレーションです。

※ガラスのみとの比較。

シミュレーション条件については171ページを参照してください。



一般のスラット(シースルー)と比較して、紫外線遮蔽率の高いスラットです。家具や床材の日焼けを防ぎます。



外からの室内が見えにくい、安心のミラーレース。

対応製品

| ラインドレープ | ペア | | 木製 | 傾斜窓 | カーブ | ホームタコス(電動) | | |
|---------|--------|-------|----|-----|-----|------------|----------|----|
| | アンサンブル | ツーウェイ | | | | ラインドレープ | ペアアンサンブル | 木製 |
| ● | × | ● | × | ● | ● | ● | × | × |

LD-7601
ホワイト

日射反射率：67.8%

ミディアム

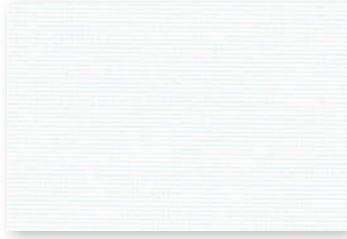

LD-7602
アイボリー

日射反射率：67.5%

ミディアム

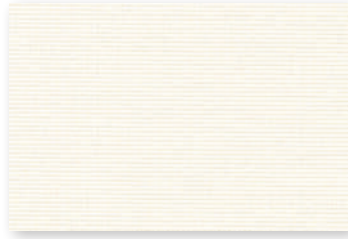

LD-7603
アイスグレー

日射反射率：60.6%

ミディアム

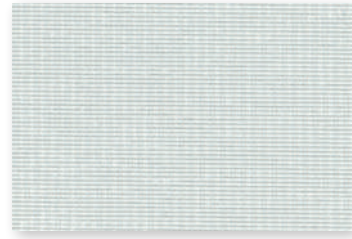

マタン遮熱

LD-7601
～7603

LD-7601(ホワイト)の場合

UVカット率：85.0%

(紫外線遮蔽率)



LD-7601



日中、外から室内が見えにくい「ミラーレース」

LD-7601

[単位：円(税別)]

ラインドレープ 価格

ボタン操作

ボタン・コード操作

コード操作

ワンチェーン操作

| 高さ(mm) | 幅 | 300 | 1205 | 1605 | 2005 | 2405 | 2805 | 3205 | 3605 | 4005 |
|---------------|-----------|--------|--------|---------|---------|---------|---------|---------|---------|-------|
| | | ～1200 | ～1600 | ～2000 | ～2400 | ～2800 | ～3200 | ～3600 | ～4000 | ～8000 |
| スラット幅 80mm | 400～1000 | 37,100 | 43,600 | 50,000 | 54,500 | 67,100 | 75,000 | 81,800 | 89,000 | |
| | 1010～1400 | 44,900 | 53,200 | 61,300 | 67,700 | 80,900 | 90,000 | 103,200 | 112,600 | |
| | 1410～1800 | 48,000 | 57,600 | 67,100 | 73,600 | 88,500 | 98,600 | 114,100 | 124,600 | |
| | 1810～2200 | 51,600 | 62,600 | 72,800 | 79,900 | 97,000 | 108,300 | 124,500 | 136,200 | |
| | 2210～2600 | 56,100 | 67,700 | 78,800 | 87,400 | 105,300 | 117,700 | 136,000 | 148,800 | |
| | 2610～3000 | 59,800 | 72,300 | 85,200 | 93,900 | 113,300 | 127,200 | 146,600 | 160,600 | |
| | 3010～3500 | 70,000 | 83,200 | 98,300 | 114,000 | 129,500 | 145,200 | 162,400 | 173,100 | |
| | 3510～4000 | 74,300 | 88,500 | 105,000 | 121,900 | 138,800 | 155,900 | 174,300 | — | |

（オプション）で対応可能

スラット幅80mm・100mm共通

ボタン操作

ボタン・コード操作 +3,000円/台

■ □ の範囲のみ製作可能。

コード操作

ワンチェーン操作 +3,000円/台

■ 青文字は面積12㎡以下での製作。

■ 両開きの場合は幅500mm以上での製作。

| 高さ(mm) | 幅 | 300 | 1205 | 1605 | 2005 | 2405 | 2805 | 3205 | 3605 | 4005 |
|----------------|-----------|--------|--------|--------|---------|---------|---------|---------|---------|-------|
| | | ～1200 | ～1600 | ～2000 | ～2400 | ～2800 | ～3200 | ～3600 | ～4000 | ～8000 |
| スラット幅 100mm | 400～1000 | 35,800 | 41,100 | 46,200 | 53,600 | 60,700 | 66,400 | 71,500 | 79,800 | |
| | 1010～1400 | 42,900 | 49,800 | 56,400 | 65,800 | 77,900 | 85,400 | 96,500 | 107,300 | |
| | 1410～1800 | 46,100 | 53,800 | 61,200 | 72,400 | 85,500 | 93,900 | 106,200 | 118,500 | |
| | 1810～2200 | 49,500 | 58,100 | 66,900 | 79,000 | 93,300 | 102,600 | 117,100 | 130,700 | |
| | 2210～2600 | 53,500 | 63,300 | 72,500 | 86,000 | 101,700 | 112,500 | 127,800 | 142,900 | |
| | 2610～3000 | 57,100 | 67,900 | 77,900 | 92,600 | 110,300 | 121,400 | 138,000 | 155,000 | |
| | 3010～3500 | 68,600 | 80,500 | 91,900 | 104,900 | 116,600 | 134,900 | 146,500 | 158,300 | |
| | 3510～4000 | 73,100 | 86,100 | 98,600 | 112,700 | 125,600 | 145,700 | 158,200 | — | |

（オプション）で対応可能

部品色 ※ご指定がない場合はマットホワイトになります。



マットホワイト

ライトグレー

ダークブラウン

ブラック

価格表に掲載している製品本体価格とは別に物流諸経費を申し受けます。

遮光

プライバシー

ミディアム

シースルー

遮熱

UVカット

ミラーレース

ウォッシュアップ

水拭き

制電

抗菌SIAA

グリーン購入法

価格の目安

low

A

B

C

D

E

F

木製

high

ジュルネ遮熱

LD-7604~7606

共通柄



スラット幅

80mm
100mm



F☆☆☆☆
ポリエステル100%

製品画像



ラインドレープ ペア ツーウェイ ドレープ:LD-7257 デイズ遮熱(アイボリー) レース:LD-7604 ジュルネ遮熱(ホワイト) 部品色:マットホワイト



日射反射を高め、室内温度の上昇を抑える遮熱スラットです。

LD-7604(ホワイト)の場合

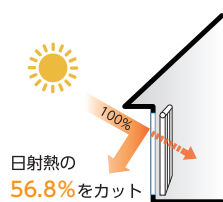

日射熱の
56.8%をカット

電気使用量 16.9% 削減

電気代 6,650円 節約

CO₂ 排出量 101kg 削減

上記は、「住宅」にタテ型ブラインドを取付けた時の夏季4ヶ月(6月~9月)の省エネシミュレーションです。

※ガラスのみとの比較。

シミュレーション条件については171ページを参照してください。



一般のスラット(シースルー)と比較して、紫外線遮蔽率の高いスラットです。家具や床材の日焼けを防ぎます。



外からの室内が見えにくい、安心のミラーレース。

対応製品

| ラインドレープ | ペア | | 木製 | 傾斜窓 | カーブ | ホームタコス(電動) | | |
|---------|--------|-------|----|-----|-----|------------|----------|----|
| | アンサンブル | ツーウェイ | | | | ラインドレープ | ペアアンサンブル | 木製 |
| ● | × | ● | × | ● | ● | ● | × | × |

LD-7604
ホワイト

日射反射率：56.8%

シースルー

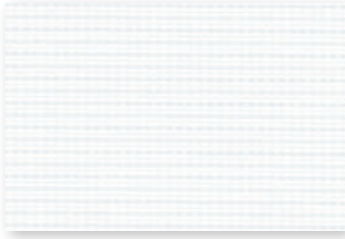

LD-7605
アイボリー

日射反射率：55.3%

シースルー



LD-7606
アイスグレー

日射反射率：51.7%

シースルー



ジュルネ
遮熱

LD-7604
～7606

LD-7604(ホワイト)の場合

UVカット率：70.9%

(紫外線遮蔽率)



LD-7604



日中、外から室内が見えにくい「ミラーレース」

LD-7604

[単位：円(税別)]

ラインドレープ 価格

ボタン操作

ボタン・コード操作

コード操作

ワンチェーン操作

| 高さ(mm) | 幅 | 300 | 1205 | 1605 | 2005 | 2405 | 2805 | 3205 | 3605 | 4005 |
|---------------|-----------|--------|--------|---------|---------|---------|---------|---------|---------|-------|
| | | ～1200 | ～1600 | ～2000 | ～2400 | ～2800 | ～3200 | ～3600 | ～4000 | ～8000 |
| スラット幅 80mm | 400～1000 | 37,100 | 43,600 | 50,000 | 54,500 | 67,100 | 75,000 | 81,800 | 89,000 | |
| | 1010～1400 | 44,900 | 53,200 | 61,300 | 67,700 | 80,900 | 90,000 | 103,200 | 112,600 | |
| | 1410～1800 | 48,000 | 57,600 | 67,100 | 73,600 | 88,500 | 98,600 | 114,100 | 124,600 | |
| | 1810～2200 | 51,600 | 62,600 | 72,800 | 79,900 | 97,000 | 108,300 | 124,500 | 136,200 | |
| | 2210～2600 | 56,100 | 67,700 | 78,800 | 87,400 | 105,300 | 117,700 | 136,000 | 148,800 | |
| | 2610～3000 | 59,800 | 72,300 | 85,200 | 93,900 | 113,300 | 127,200 | 146,600 | 160,600 | |
| | 3010～3500 | 70,000 | 83,200 | 98,300 | 114,000 | 129,500 | 145,200 | 162,400 | 173,100 | |
| | 3510～4000 | 74,300 | 88,500 | 105,000 | 121,900 | 138,800 | 155,900 | 174,300 | — | |

（オプション）で対応可能

スラット幅80mm・100mm共通

ボタン操作

ボタン・コード操作 +3,000円/台

■ □ の範囲のみ製作可能。

コード操作

ワンチェーン操作 +3,000円/台

■ 青文字は面積12㎡以下での製作。

■ 両開きの場合は幅500mm以上での製作。

| 高さ(mm) | 幅 | 300 | 1205 | 1605 | 2005 | 2405 | 2805 | 3205 | 3605 | 4005 |
|----------------|-----------|--------|--------|--------|---------|---------|---------|---------|---------|-------|
| | | ～1200 | ～1600 | ～2000 | ～2400 | ～2800 | ～3200 | ～3600 | ～4000 | ～8000 |
| スラット幅 100mm | 400～1000 | 35,800 | 41,100 | 46,200 | 53,600 | 60,700 | 66,400 | 71,500 | 79,800 | |
| | 1010～1400 | 42,900 | 49,800 | 56,400 | 65,800 | 77,900 | 85,400 | 96,500 | 107,300 | |
| | 1410～1800 | 46,100 | 53,800 | 61,200 | 72,400 | 85,500 | 93,900 | 106,200 | 118,500 | |
| | 1810～2200 | 49,500 | 58,100 | 66,900 | 79,000 | 93,300 | 102,600 | 117,100 | 130,700 | |
| | 2210～2600 | 53,500 | 63,300 | 72,500 | 86,000 | 101,700 | 112,500 | 127,800 | 142,900 | |
| | 2610～3000 | 57,100 | 67,900 | 77,900 | 92,600 | 110,300 | 121,400 | 138,000 | 155,000 | |
| | 3010～3500 | 68,600 | 80,500 | 91,900 | 104,900 | 116,600 | 134,900 | 146,500 | 158,300 | |
| | 3510～4000 | 73,100 | 86,100 | 98,600 | 112,700 | 125,600 | 145,700 | 158,200 | — | |

（オプション）で対応可能

部品色 ※ご指定がない場合はマットホワイトになります。



マットホワイト



ライトグレー



ダークブラウン



ブラック

価格表に掲載している製品本体価格とは別に物流諸経費を申し受けます。

遮光

プライバシー

ミディアム

シースルー

遮熱

UVカット

ミラーレース

ウォッシュアップ

水拭き

制電

抗菌SIAA

グリーン購入法

価格の目安

low

A

B

C

D

E

F

木製

high

フィラレ遮熱

LD-7607~7611

スラット幅

100mm



F☆☆☆☆
ポリエステル100%

製品画像



ラインドレープ ペア アンサンブル ドレープ: LD-7017 ノエル(クリーム) レース: LD-7608 フィラレ遮熱(アイボリー) 部品色: マットホワイト



日射反射を高め、室内温度の上昇を抑える遮熱スラットです。

LD-7607(ホワイト)の場合

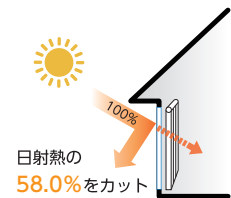

| | | |
|---------------------|--------|----|
| 電気使用量 | 17.2% | 削減 |
| 電気代 | 6,747円 | 節約 |
| CO ₂ 排出量 | 103kg | 削減 |

上記は、「住宅」にタテ型ブラインドを取付けた時の夏季4ヶ月(6月~9月)の省エネシミュレーションです。
※ガラスのみとの比較。
シミュレーション条件については171ページを参照してください。



一般のスラット(シースルー)と比較して、紫外線遮蔽率の高いスラットです。家具や床材の日焼けを防ぎます。



外からの室内が見えにくい、安心のミラーレース。

対応製品

| ラインドレープ | ペア | | 木製 | 傾斜窓 | カーブ | ホームタコス(電動) | | |
|---------|--------|-------|----|-----|-----|------------|-----------|----|
| | アンサンブル | ツーウェイ | | | | ラインドレープ | ペア アンサンブル | 木製 |
| ● | ● | ● | x | ● | ● | ● | ● | x |

LD-7607 日射反射率：58.0%
ホワイト シースルー

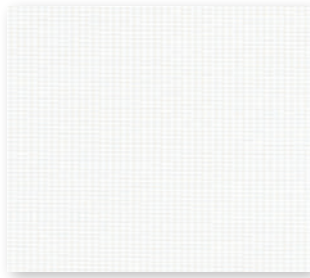

LD-7608 日射反射率：57.6%
アイボリー シースルー

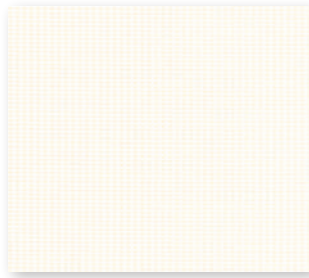

LD-7609 日射反射率：56.2%
ベージュ シースルー

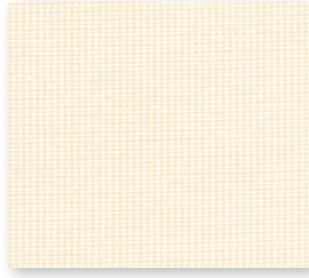

LD-7610 日射反射率：54.6%
グレー シースルー



LD-7611 日射反射率：53.2%
グレージュ シースルー



LD-7607 (ホワイト)の場合
UVカット率：78.7%
(紫外線遮蔽率)



LD-7607



日中、外から室内が見えにくい「ミラーレース」

LD-7607

遮光
プライバシー
ミディアム
シースルー

遮熱

UVカット

ミラーレース

ウォッシュアブル

水拭き

制電

抗菌SIAA

グリーン購入法

価格の目安

low

A

B

C

D

E

F

木製

high

[単位：円 (税別)]

ラインドレープ 価格

ボタン操作

ボタン・コード操作

コード操作

ワンチェーン操作

| 高さ (mm) \ 幅 | 300 | 1205 | 1605 | 2005 | 2405 | 2805 | 3205 | 3605 | 4005 |
|-------------|--------|--------|--------|---------|---------|---------|---------|---------|-------|
| | ～1200 | ～1600 | ～2000 | ～2400 | ～2800 | ～3200 | ～3600 | ～4000 | ～8000 |
| 400 ~ 1000 | 35,800 | 41,100 | 46,200 | 53,600 | 60,700 | 66,400 | 71,500 | 79,800 | |
| 1010 ~ 1400 | 42,900 | 49,800 | 56,400 | 65,800 | 77,900 | 85,400 | 96,500 | 107,300 | |
| 1410 ~ 1800 | 46,100 | 53,800 | 61,200 | 72,400 | 85,500 | 93,900 | 106,200 | 118,500 | |
| 1810 ~ 2200 | 49,500 | 58,100 | 66,900 | 79,000 | 93,300 | 102,600 | 117,100 | 130,700 | |
| 2210 ~ 2600 | 53,500 | 63,300 | 72,500 | 86,000 | 101,700 | 112,500 | 127,800 | 142,900 | |
| 2610 ~ 3000 | 57,100 | 67,900 | 77,900 | 92,600 | 110,300 | 121,400 | 138,000 | 155,000 | |
| 3010 ~ 3500 | 68,600 | 80,500 | 91,900 | 104,900 | 116,600 | 134,900 | 146,500 | 158,300 | |
| 3510 ~ 4000 | 73,100 | 86,100 | 98,600 | 112,700 | 125,600 | 145,700 | 158,200 | — | |

（オプションで対応可能）

ボタン操作

ボタン・コード操作 +3,000円/台

■ □ の範囲のみ製作可能。

コード操作

ワンチェーン操作 +3,000円/台

■ 青文字は面積12㎡以下での製作。

■ 両開きの場合は幅500mm以上での製作。

部品色 ※ご指定がない場合はマットホワイトになります。



マットホワイト

ライトグレー

ダークブラウン

ブラック

価格表に掲載している製品本体価格とは別に物流諸経費を申し受けます。

遮熱

UVカット

アンサンブル 対応レース

リノレ

LD-7612~7614

スラット幅

100mm



F☆☆☆☆
ポリエステル100%

製品画像



ラインドレープ ペア アンサンブル ドレープ: LD-7276 リンネル(アイボリー) レース: LD-7613 リノレ(グレージュ) 部品色: マットホワイト



一般のスラット(シースルー)と比較して、紫外線遮蔽率の高いスラットです。家具や床材の日焼けを防ぎます。



外からの室内が見えにくい、安心のミラーレース。



対応製品

| ラインドレープ | ペア | | 木製 | 傾斜窓 | カーブ | ホームタコス(電動) | | |
|---------|--------|-------|----|-----|-----|------------|-----------|----|
| | アンサンブル | ツーウェイ | | | | ラインドレープ | ペア アンサンブル | 木製 |
| ● | ● | ● | x | ● | ● | ● | ● | x |

LD-7612

ホワイト

シースルー

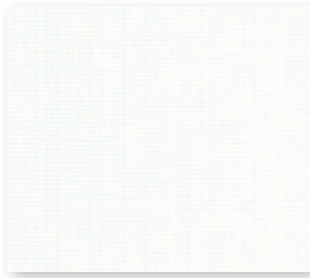

LD-7613

グレージュ

シースルー



LD-7614

ブラウン

シースルー



リノレ

LD-7612
~7614

LD-7612(ホワイト)の場合
UVカット率 : 73.1%
(紫外線遮蔽率)

ご注意

リノレは糸の特性上、部分的に糸が粒状になっている部分があります。



LD-7612



日中、外から室内が見えにくい「ミラーレース」

LD-7612

遮光
プライバシー
ミディアム
シースルー

遮熱

UVカット

ミラーレース

ウォッシュアブル

水拭き

制電

抗菌SIAA

グリーン購入法

価格の目安

low

A

B

C

D

E

F

木製

high

ラインドレープ 価格

[単位: 円 (税別)]

| 高さ (mm) \ 幅 | 操作タイプ | | | | | | | | | |
|-------------|--------------|---------------|---------------|---------------|---------------|----------------|----------------|----------------|---------------|------------|
| | 300 ~1200 | 1205 ~1600 | 1605 ~2000 | 2005 ~2400 | 2405 ~2800 | 2805 ~3200 | 3205 ~3600 | 3605 ~4000 | 4005 ~8000 | オプションで対応可能 |
| 400 ~ 1000 | 35,800 | 41,100 | 46,200 | 53,600 | 60,700 | 66,400 | 71,500 | 79,800 | | |
| 1010 ~ 1400 | 42,900 | 49,800 | 56,400 | 65,800 | 77,900 | 85,400 | 96,500 | 107,300 | | |
| 1410 ~ 1800 | 46,100 | 53,800 | 61,200 | 72,400 | 85,500 | 93,900 | 106,200 | 118,500 | | |
| 1810 ~ 2200 | 49,500 | 58,100 | 66,900 | 79,000 | 93,300 | 102,600 | 117,100 | 130,700 | | |
| 2210 ~ 2600 | 53,500 | 63,300 | 72,500 | 86,000 | 101,700 | 112,500 | 127,800 | 142,900 | | |
| 2610 ~ 3000 | 57,100 | 67,900 | 77,900 | 92,600 | 110,300 | 121,400 | 138,000 | 155,000 | | |
| 3010 ~ 3500 | 68,600 | 80,500 | 91,900 | 104,900 | 116,600 | 134,900 | 146,500 | 158,300 | | |
| 3510 ~ 4000 | 73,100 | 86,100 | 98,600 | 112,700 | 125,600 | 145,700 | 158,200 | — | | |

ボタン操作

ボタン・コード操作 **+3,000円/台**

■ □ の範囲のみ製作可能。

コード操作

ワンチェーン操作 **+3,000円/台**

■ 青文字は面積12m²以下の製作。

■ 両開きの場合は幅500mm以上の製作。

部品色 ※ご指定がない場合はマットホワイトになります。



マットホワイト

ライトグレー

ダークブラウン

ブラック

価格表に掲載している製品本体価格とは別に物流諸経費を申し受けます。

エール

LD-7621~7635

スラット幅

100mm



F☆☆☆☆
ポリエステル100%

製品画像



ラインドレープ ペア ツーウェイ ドレープ: LD-7008 ヴェルタ(ブラウン) レース: LD-7628 エール(グレイジュ) 部品色: ライトグレー

[単位: 円 (税別)]

ラインドレープ 価格

ボタン操作 バトン・コード操作 コード操作 ワンチェーン操作

| 高さ (mm) | 幅 | | | | | | | | | |
|-------------|--------------|---------------|---------------|---------------|---------------|----------------|----------------|----------------|---------------|--|
| | 300 ~1200 | 1205 ~1600 | 1605 ~2000 | 2005 ~2400 | 2405 ~2800 | 2805 ~3200 | 3205 ~3600 | 3605 ~4000 | 4005 ~8000 | |
| 400 ~ 1000 | 27,600 | 35,100 | 39,300 | 45,100 | 51,500 | 56,100 | 60,200 | 67,000 | | |
| 1010 ~ 1400 | 36,600 | 42,200 | 45,900 | 52,200 | 63,600 | 69,400 | 78,200 | 86,600 | | |
| 1410 ~ 1800 | 38,900 | 45,000 | 50,800 | 58,600 | 68,600 | 75,100 | 84,800 | 94,300 | | |
| 1810 ~ 2200 | 41,300 | 48,000 | 54,900 | 64,300 | 77,800 | 81,100 | 92,400 | 102,800 | | |
| 2210 ~ 2600 | 44,300 | 51,900 | 58,900 | 69,200 | 79,800 | 88,100 | 99,700 | 111,100 | | |
| 2610 ~ 3000 | 46,800 | 55,100 | 62,800 | 73,800 | 85,900 | 94,200 | 106,700 | 119,500 | | |
| 3010 ~ 3500 | 54,100 | 62,900 | 71,500 | 81,200 | 89,900 | 103,700 | 112,100 | 120,900 | | |
| 3510 ~ 4000 | 57,200 | 66,800 | 75,900 | 86,500 | 96,000 | 110,800 | 120,100 | — | | |

↑
オ
プ
シ
ョ
ン
で
対
応
可
能

ボタン操作

バトン・コード操作 **+3,000円/台**

■ **ピンク**の範囲のみ製作可能。

コード操作

ワンチェーン操作 **+3,000円/台**

■ **青文字**は面積**12㎡**以下の製作。

■ 両開きの場合は幅**500mm**以上の製作。

対応製品

| ラインドレープ | ペア | | 木製 | 傾斜窓 | カーブ | ホームタコス(電動) | | |
|---------|--------|-------|----|-----|-----|------------|----------|----|
| | アンサンブル | ツーウェイ | | | | ラインドレープ | ペアアンサンブル | 木製 |
| ● | ● | ● | x | ● | ● | ● | ● | x |

LD-7621

ホワイト シースルー

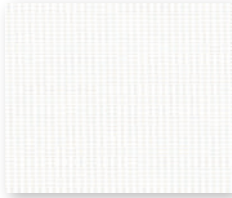

LD-7622

イエロー シースルー

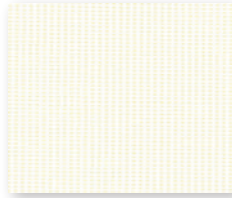

LD-7623

パウダーグリーン シースルー

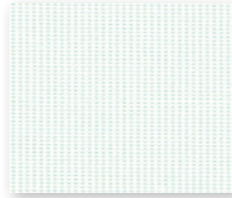

LD-7624

ソフトアイボリー シースルー

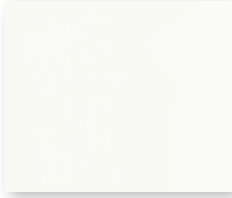

LD-7625

ベージュ シースルー

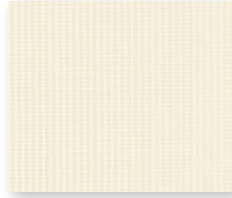

LD-7626

フレッシュグリーン シースルー

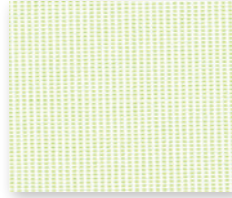

LD-7627

ソフトグレー シースルー

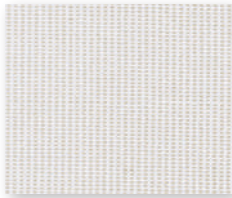

LD-7628

グレージュ シースルー

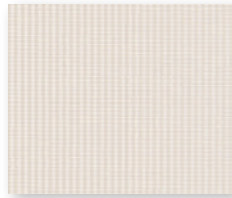

LD-7629

ピンク シースルー

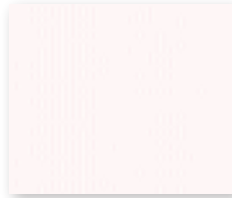

LD-7630

ライトグレー シースルー

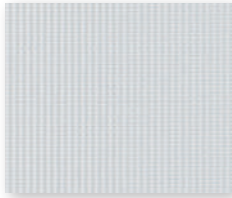

LD-7631

チャコール シースルー

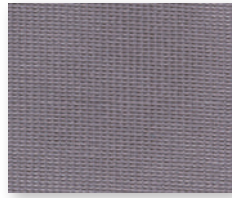

LD-7632

ライトブルー シースルー

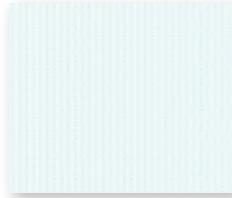

LD-7633

ブラック シースルー



LD-7634

チョコブラウン シースルー

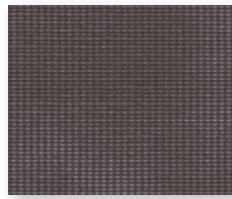

LD-7635

ネイビー シースルー



LD-7621(ホワイト)の場合
UVカット率 : 62.6%
(紫外線遮蔽率)

遮光
プライバシー
ミディアム
シースルー

遮熱
UVカット
ミラーレース
ウォッシュャブル
水拭き
制電
抗菌SIAA
グリーン購入法

価格の目安

low
● A
B
C
D
E
F
木製

high



LD-7621



日中、外から室内が見えにくい「ミラーレース」 LD-7621

レース越しにやわらかな光・眺望を取り入れる
「ペア アンサンブル」対応レース3柄23アイテム



POINT

1台にドレープとレースを交互に配した、「ラインドレープ ペア アンサンブル」。
プライバシーを守りながら、やわらかな光をお部屋に。昼間の快適性がさらに高まります。
遮熱・UVカット・ミラーレースなど、日中の快適性が高まる機能が豊富！

ドレープの間にレースがあることで、採光性はそのままにプライバシー性がアップ。
レースは3種類から選べます。対応レースはすべてミラーレースなので、日中も外からの視線を気にせず快適に過ごせます。

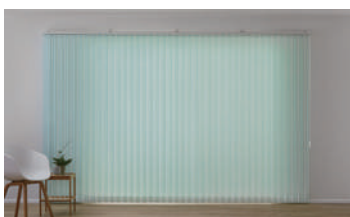

ドレープ時：夜はしっかり目隠しができます。

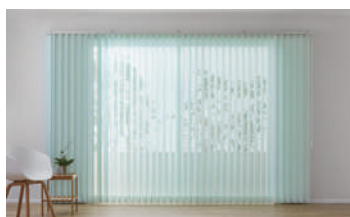

レース時：室内からの眺めは爽快！ミラーレースで、
外からの視線を気にせずに
心置きなく眺望を楽しめます。



製品全開時：全体の開け閉めも行えます。

メカニズム

1本のレールにドレープとレースを交互に配し、チルト操作で光と視線をコントロール。
レースが常にドレープとのすき間をふさぐので、プライバシーを守りながら眺望も楽しめます。

ドレープ時

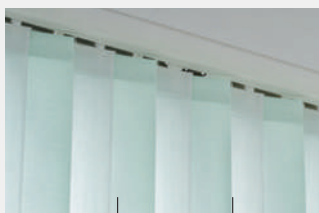

ドレープ レース



レース時



フィラレ遮熱

LD-7607~7611



F☆☆☆☆ ポリエステル100%



リノレ

LD-7612~7614



F☆☆☆☆ ポリエステル100%



エール

LD-7621~7635



F☆☆☆☆ ポリエステル100%



フィルレ遮熱

LD-7607 ホワイト

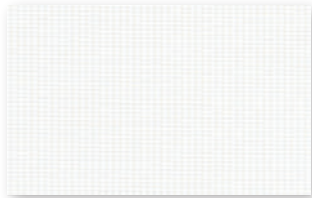

LD-7608 アイボリー

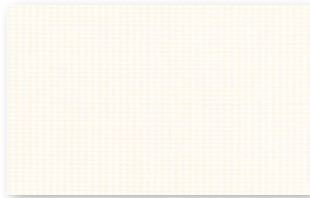

LD-7609 ベージュ

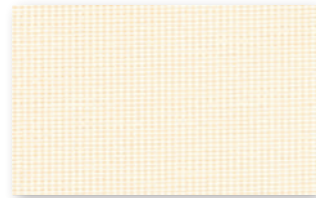

LD-7610 グレー



LD-7611 グレージュ



リノレ

LD-7612 ホワイト

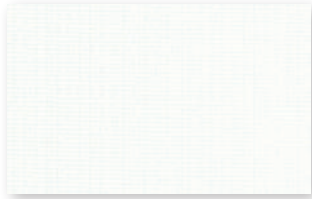

LD-7613 グレージュ

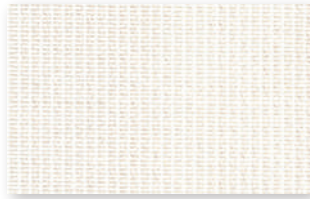

LD-7614 ブラウン

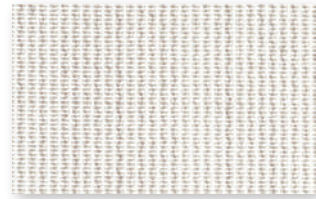

エール

LD-7621 ホワイト

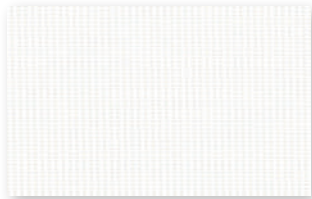

LD-7622 イエロー

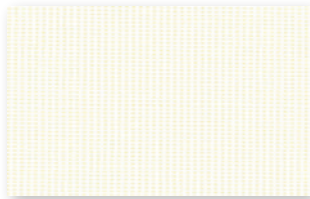

LD-7623 パウダーグリーン

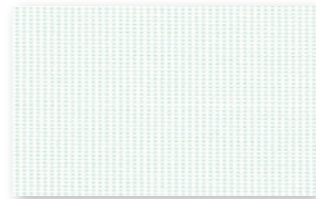

LD-7624 ソフトアイボリー

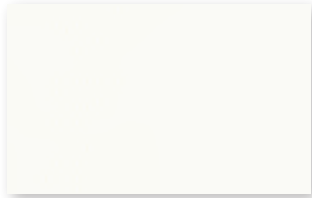

LD-7625 ベージュ

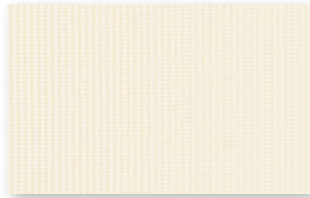

LD-7626 フレッシュグリーン

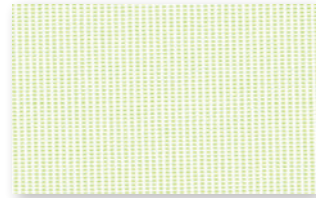

LD-7627 ソフトグレー



LD-7628 グレージュ

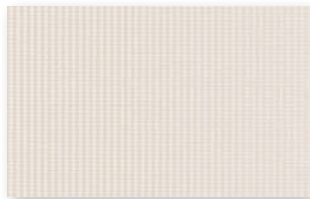

LD-7629 ピンク

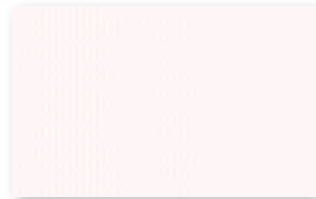

LD-7630 ライトグレー

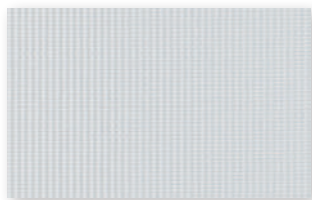

LD-7631 チャコール

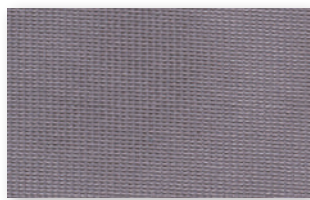

LD-7632 ライトブルー

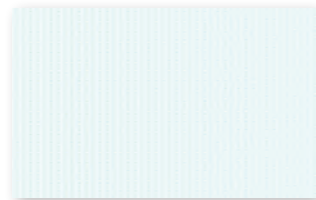

LD-7633 ブラック

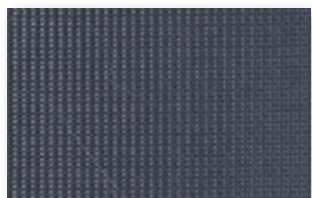

LD-7634 チョコブラウン



LD-7635 ネイビー

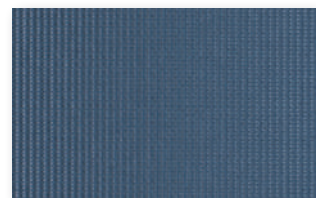

木製

天然木の一枚板を贅沢に使用したタテ型ブラインド。

リビングに最上級のこだわりと寛ぎを。

個性ある木の表情が居心地のいい空間をつくれます。

外観に映えるデザインは、ホテルや商業施設にもおすすめ。



天然木の個性ある表情が自分らしく、新しい暮らしへ。
インテリアに合わせて選べる、スラット 10色をラインナップ。

HOTEL

リラックスした時間を愉しむ、上質なホテルのラウンジ。
グレイッシュな色合いが洗練された雰囲気をつくりだします。
木の風合いがモダンな空間に温もりを添えて。



RESTAURANT

ウッド×モダンなインテリアに深いブルーの色でエッジを効かせて。
静かな雰囲気に心が落ち着く、居心地の良い空間です。
何度も訪れたくなる、お気に入りのカフェ。



■ 木製

マデラ

LD-7901~7910

スラット幅

89mm

天然木(アバチ材)
*マデラは防災認定対象外です。

製品画像



ホームタコス ラインドレープ 木製 LD-7902 マデラ(シルバーグレー) 部品色:ダークブラウン

それはまるで木々の安らぎに包まれているかのよう。
「マデラ」は天然の一枚板を贅沢に使ったブラインドです。
極上の存在感が上質な空間に仕上げます。



対応製品

| ラインドレープ | ペア | | 木製 | 傾斜窓 | カーブ | ホームタコス(電動) | | |
|---------|--------|-------|----|-----|-----|------------|----------|----|
| | アンサンプル | ツーウェイ | | | | ラインドレープ | ペアアンサンプル | 木製 |
| × | × | × | ● | × | × | × | × | ● |

木の温もりが心地いい、穏やかな時間が流れるカフェ。
 外観に映える美しい縦のライン、採光時に眺望が広くとれる89mm幅のスラットは
 住宅だけでなく、ホテルや店舗などの商業施設に、木と共に過ごす愉しみを届けます。



マデラ
 LD-7901
 ~7910

ラインドレープ 木製 LD-7908 マデラ(インディゴ) 部品色: シルバー

[単位: 円 (税別)]

ラインドレープ 木製 価格

ツークード操作

| 高さ (mm) | 幅 | 300 | 1205 | 1605 | 2005 | 2405 | 2805 | 3205 | 3605 | 4005 |
|-------------|------|---------|---------|----------------|---------|---------|---------|---------|---------|------------------|
| | | ~1200 | ~1600 | ~2000 | ~2400 | ~2800 | ~3200 | ~3600 | ~4000 | ~8000 |
| 400 ~ 1000 | | 96,700 | 123,600 | 149,800 | 169,100 | 194,400 | 221,900 | 248,600 | 274,000 | |
| 1010 ~ 1400 | | 116,000 | 143,400 | 196,600 | 223,300 | 262,900 | 302,400 | 357,700 | 396,800 | |
| 1410 ~ 1800 | | 151,400 | 187,700 | 254,600 | 288,500 | 334,600 | 382,900 | 459,100 | 509,200 | 対応可能 (オプションで) |
| 1810 ~ 2200 | 89mm | 173,900 | 225,600 | 297,300 | 337,500 | 391,500 | 448,200 | 503,700 | 557,600 | |
| 2210 ~ 2600 | | 190,000 | 236,200 | 316,000 | 365,600 | 425,400 | 487,400 | 560,500 | 623,300 | |
| 2610 ~ 3000 | | 211,600 | 263,000 | 362,300 | 411,600 | 486,900 | 547,000 | 655,600 | 728,600 | |

ツークード操作

■ 両開きの場合は幅500mm以上の製作。

部品色 ※ご指定がない場合は、マットホワイトになります。



マットホワイト シルバー ダークブラウン

価格表に掲載している製品本体価格とは別に
 物流諸経費を申し受けます。

遮熱
 UVカット
 ミラーレース
 ウォッシュアップ
 水拭き
 制電
 抗菌SIAA
 グリーン購入法

価格の目安

low

A
 B
 C
 D
 E
 F

● 木製

high

■ 木製

マデラ

LD-7901~7910

スラット幅

89mm

天然木(アバチ材)
*マデラは防災認定対象外です。

製品画像



LD-7901 クリアホワイト

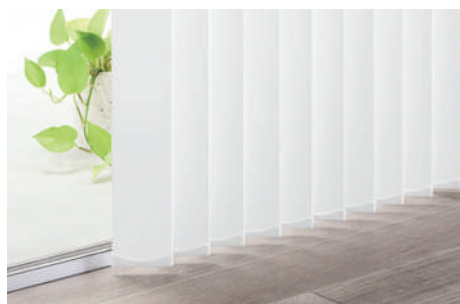
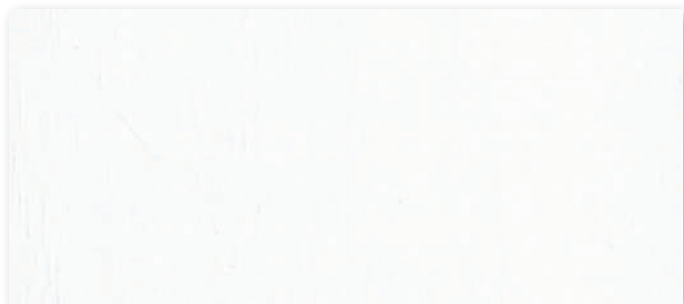

LD-7903 ナチュラル

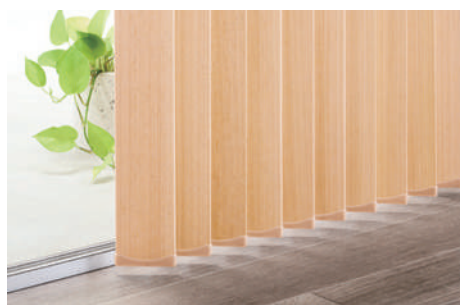

LD-7905 ライトブラウン

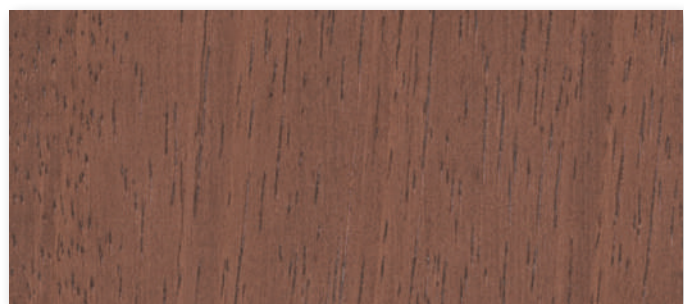

LD-7907 ウォールナット

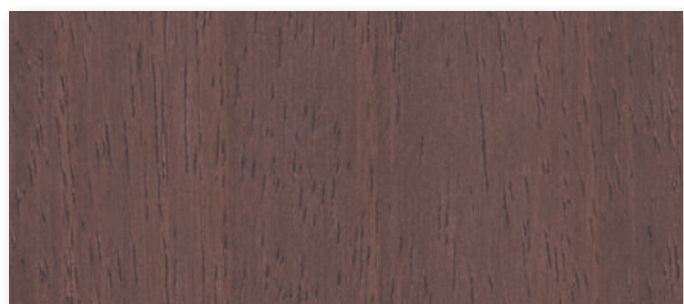

LD-7909 チョコレートブラウン

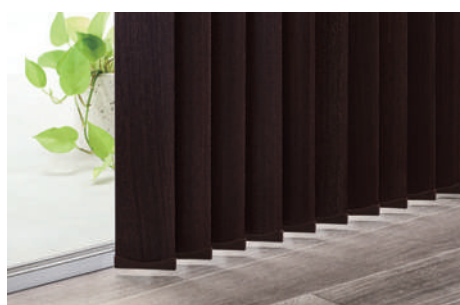
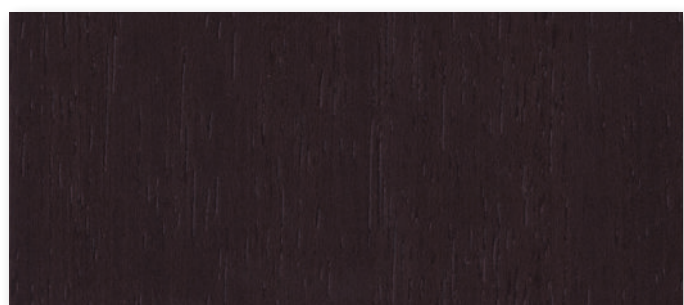

LD-7902 シルバーグレー

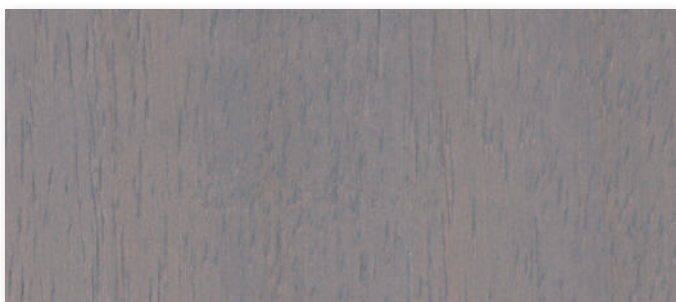

マデラ
RS-7901
~7910

LD-7904 グレーアッシュ

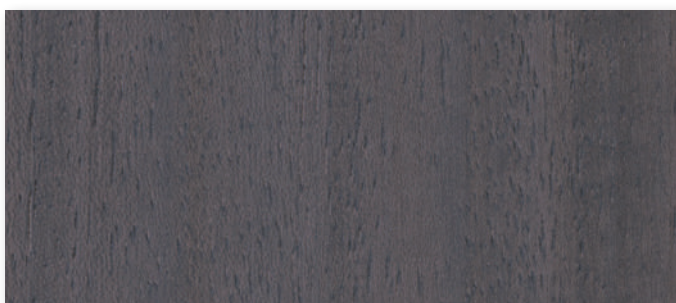

LD-7906 マルーン

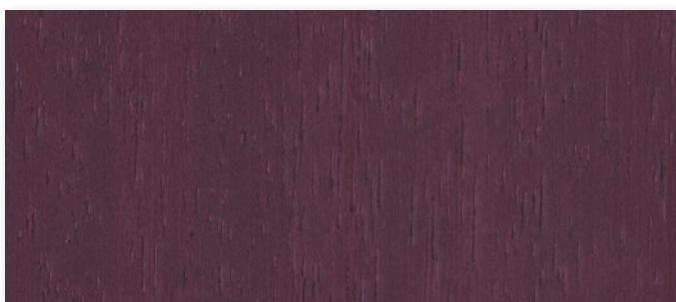

LD-7908 インディゴ



遮熱
UVカット
ミラーレース
ウォッシュアブル
水拭き
制電
抗菌SIAA
グリーン購入法

LD-7910 ブラック

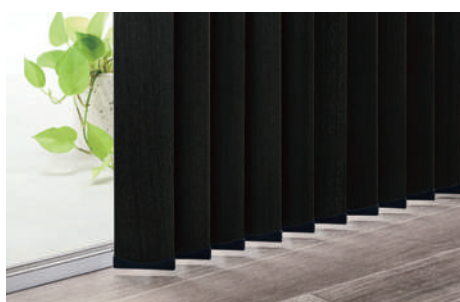
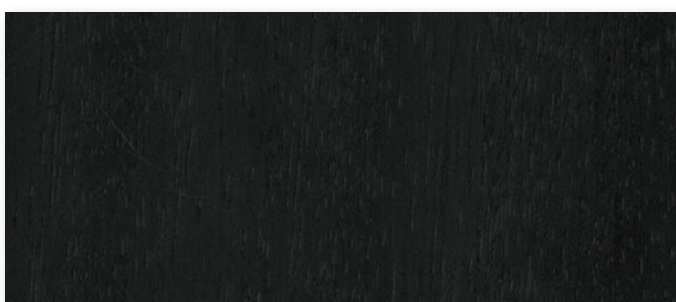

価格の目安

low

A

B

C

D

E

F

● 木製

high

生地透過性

用途やシーンに応じた透過性のスラットを選ぶことで、よりいっそう快適に過ごせます。

Q. 朝、明るくて目が覚めてしまう。どうしたらいいの？

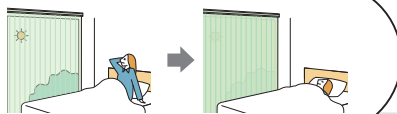

A.

・透過性「遮光」の生地ですと、朝日を遮り朝の目覚めもすっきり。なかでも遮光性に優れた遮光1級のスラットがおすすめです。



・さらに遮光性を高める「ワイドスラット仕様〈オプション〉」をご用意しています。

・日射を最小限に抑えるには、窓面を覆う「正面付け」で、大きめに製品を取付けてください。

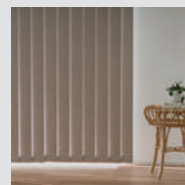
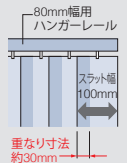
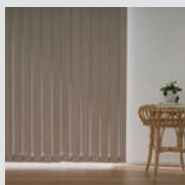

80mm幅用のハンガーレールに100mm幅のスラットを取付けることで、スラットの重なりが通常よりも約20mm大きくなり、光漏れが少なくなります。

Q. 日中過ごすリビングでは、眩しさを抑えながらも明るく過ごしたい。



A.

・透過性「シースルー」の生地が最も明るく採光できます。ドレープの間にレースを配した「ヘア アンサンブル」にすれば、日中は外の眺めを楽しみながら、直射日光を防いで快適に過ごせます。

夜



ドレープ時：夜はしっかり目隠しができます。

昼



レース時：ミラーレースで、外からの視線を気にせずに心置きなく眺望を楽しめます。

・スラットを閉じていても日中採光ができて、夜に外から室内が見えないようにするには、透過性「プライバシー」の生地がおすすめです。

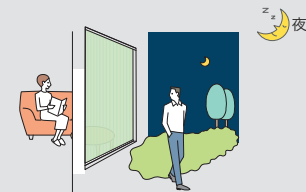

■ タチカワブラインドでは、生地の透過性を4つに分類しています。

| 遮光 | | | 透過性 | | |
|---|-----------------------------------|-----------------------------------|---------------------------------------|-------------------------------|-------------------------------|
| 遮光 | | | プライバシー | ミディアム | シースルー |
| 遮光率99.40%以上の遮光性の高い生地です。遮光率によって1級～3級まであります。[JIS-L 1055A法] 1級はさらに5段階に分類しています。[NIF法(特許 第5437308号)] | | | 夜間、外から室内を見て、窓から1m離れたところに入っているのが分からない。 | 夜間、外から室内を見て、窓から1m離れた人の輪郭が分かる。 | 夜間、外から室内を見て、窓から1m離れた人の表情が分かる。 |
| | | | | | |
| 1級 遮光率 99.99%以上 | 2級 遮光率 99.80%以上 99.99%未満 | 3級 遮光率 99.40%以上 99.80%未満 | | | |

透けにくい

透けやすい

※日本インテリア協会の判定基準（遮光率 99.40%以上）に基づき、遮光等級・マークを表示しています。

●試験方法：カーテンの遮光性能試験方法（JIS L 1055A 法 100,000lx）

※上記遮光率は生地単体の遮光率であり、製品を取付けた場合は施工方法により異なります。

※この製品は構造上完全に光漏れを防ぐことはできません。光漏れを少なくするには、窓枠より大きめに製品を取付けることをおすすめします。

生地の透過性

同じスラットでも部屋の照明の具合によって透け方は異なります。
ご購入の際は、実物サンプルにてご確認ください。

遮光

遮光率99.40%以上の遮光性の高い生地です。
遮光率によって1級～3級まであります。[JIS-L 1055A法]
1級はさらに5段階に分類しています。
[NIF法(特許 第5437308号)]

*製品の特性上、完全に遮光することはできません。



遮光率
99.99%以上

1級



遮光率
99.80%以上
99.99%未満

2級



遮光率
99.40%以上
99.80%未満

3級

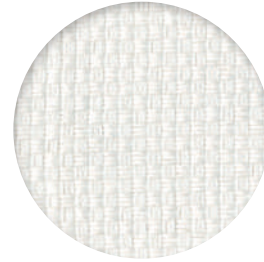

LD-7441 ビブレ遮光 (ニベア)

プライバシー

夜間、外から室内を見て、窓から1m離れたところに
人がいるのが分からない。



LD-7152 ライフ (アイボリー)

ミディアム

夜間、外から室内を見て、窓から1m離れた人の
輪郭が分かる。



LD-7602 マタン遮熱 (アイボリー)

シースルー

夜間、外から室内を見て、窓から1m離れた人の
表情が分かる。



LD-7624 エール (ソフトアイボリー)

透けにくい

透けやすい

マークの見方

使う場所や目的に合ったスラット選びにお役立てください。

タチカワブラインドでは、3つのポイントに合ったスラット性能をご用意しています。

安心・安全な暮らし

安全で快適な暮らしのための性能

環境にやさしい暮らし





環境負荷を低減するための性能

クリーンな暮らし

清潔な暮らしをおくるための性能



安心・安全



| | | |
|--------------------|--|--|
| ホルムアルデヒド対策品 | インテリアファブリックス性能評価協議会の自主基準に基づく、F☆☆☆☆認定品です。 ※アルミ製スラット「ハンプトン」、木製スラット「マデラ」を除くすべてのスラットがF☆☆☆☆認定品です。 |  |
| 防炎 | 防炎認定品です。 消防法施行規則に基づく防炎性能試験に合格したことを示すマークです。 ※日本インテリア協会の判定基準に適合することを示すマークです。 ※アルミ製スラット「ハンプトン」、木製スラット「マデラ」を除くすべてのスラットが防炎認定品です。 |  |
| 遮光 | 遮光率99.40%以上の遮光性の高い生地です。 ※遮光等級は日本インテリア協会の基準に基づいています。 ※製品の特性上、完全に遮光することはできません。 | ▶P.172  |
| UVカット | 紫外線の遮蔽率が高く、家具や床材の日焼けを防ぎます。 一般のシールス生地と比較して紫外線遮蔽率の高いスラットです。 ※日本インテリア協会の判定基準に適合することを示すマークです。 | ▶P.172  |
| ミラーレース | 日中は屋外から室内が見えにくい特長があります。 スラットの裏面に光沢糸が編み込まれており、光を受けるとミラー効果によって、日中は屋外から室内が見えにくくなります。 |  |





環境





| | | |
|-------------------|--|--|
| 遮熱 | 遮熱効果のあるスラットです。 日本インテリア協会の判定基準に適合することを示すマークです。 | ▶P.168  |
| 遮熱 | 遮熱効果のあるスラットです。 特殊な糸の効果や特殊な加工などにより日射熱を反射し、遮熱効果を高めたスラットに示す、当社独自のマークです。 | ▶P.168  |
| グリーン購入法適合品 | グリーン購入法の基準に適合したスラットです。 スラットに使用される繊維のうち、再生ポリエステルを繊維部分の全体重量比25%以上使用されているスラットにグリーン購入法適合マークを表示しています。 グリーン購入法®とは、国などの公共機関が物品を調達する際に、環境に配慮した製品やサービスを優先的に調達することを推進し、環境への負荷が少ない持続可能な社会を構築することを目的として施行されました。 ※正式名称は「国等による環境物品等の調達の推進等に関する法律」 |  |

クリーン



| | | |
|------------------|---|--|
| ウォッシュابل | 洗濯機での丸洗いができます。 しわになりにくい生地を使用していますが、アイロンがけをすることもできます。 ※日本インテリア協会の判定基準に適合することを示すマークです。 | ▶仕様書(メンテナンス)  |
| 抗菌SIAAマーク | スラットに抗菌加工を施し、抗菌SIAAマークの認証を取得しています。 スラット上の細菌の増殖を抑制し、スラットを衛生的に保つことができます。 | ▶P.174  |
| 水拭き | 水拭きすることができます。 スラットの汚れた部分を、さっと水で拭き取ることができるので、日々のお手入れが簡単です。 | ▶仕様書(メンテナンス)  |
| 制電 | スラットにホコリが付くのを防ぎます。 乾燥時の帯電を防いで、スラットのくすみの原因であるホコリの付着を抑制します。 ※日本インテリア協会の判定基準に適合することを示すマークです。 | ▶P.173  |

生地透過性 生地の透過性を実物サンプルで確認できます。詳しくは、162ページをご覧ください。

| 遮 光 | 透 過 性 | | |
|---|--|--|--|
| <div style="border: 1px solid black; padding: 5px; width: fit-content; margin: 0 auto;">遮 光</div> <p>遮光率99.40%以上の遮光性の高い生地です。 遮光率によって1級～3級まであります。[JIS-L 1055A法] 1級はさらに5段階に分類しています。[NIF法(特許 第5437308号)] 詳しくは172ページをご覧ください。</p> <div style="display: flex; justify-content: space-around; align-items: center;"> <div style="text-align: center;">  <p>1級 遮光率 99.99%以上</p> </div> <div style="text-align: center;">  <p>2級 遮光率 99.80%以上 99.99%未満</p> </div> <div style="text-align: center;">  <p>3級 遮光率 99.40%以上 99.80%未満</p> </div> </div> | <div style="border: 1px solid black; padding: 5px; width: fit-content; margin: 0 auto;">プライバシー</div> <p>夜間、外から室内を見て、窓から1m離れたところに人がいるのが分からない。</p> | <div style="border: 1px solid black; padding: 5px; width: fit-content; margin: 0 auto;">ミディアム</div> <p>夜間、外から室内を見て、窓から1m離れた人の輪郭が分かる。</p> | <div style="border: 1px solid black; padding: 5px; width: fit-content; margin: 0 auto;">シースルー</div> <p>夜間、外から室内を見て、窓から1m離れた人の表情が分かる。</p> |

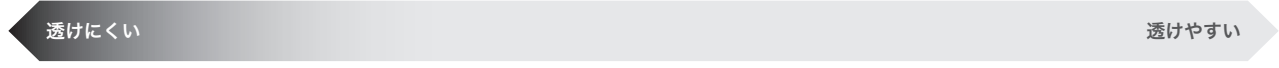

価格の目安

| 価格の目安 | 参考価格 |
|-------|----------|
| A | ～54,000円 |
| B | ～58,000円 |
| C | ～62,000円 |
| D | ～66,000円 |
| E | ～70,000円 |
| F | ～74,000円 |
| 木製 | — |

ラインドレープ バトン操作 スラット幅100mm
幅1800mm×高さ1800mmの場合
※一部のスラットは条件が異なります。

共通柄

同じ柄で他の製品とコーディネートすることができます。
詳しくは、176ページの「共通柄一覧」をご覧ください。



ロールスクリーン
ラルクシールドとの共通柄



ブリーツスクリーン
ゼファー・フィュー、ベルレとの共通柄

性能データ

環境にやさしい暮らしのために



遮熱

遮熱

夏の強い日射しや西日のあたる窓に「遮熱スラット」で賢く省エネを。

暑い夏の季節、屋外から室内へ入ってくる熱エネルギーを100%とすると、窓などの開口部から室内に入ってくる熱エネルギーは実に約73%といわれています。暑い夏を快適に過ごすためには、窓から侵入するエネルギーを軽減する「遮熱」がとても重要です。

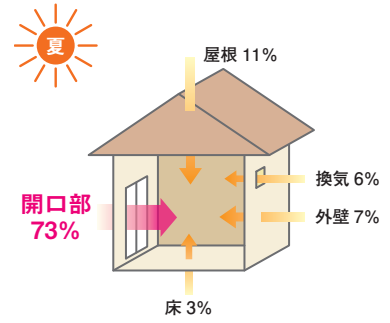

■ 遮熱マークについて



遮熱効果のあるスラットです。日本インテリア協会の判定基準に適合することを示すマークです。



遮熱効果のあるスラットです。特殊な糸の効果や特殊な加工などにより日射熱を反射し、遮熱効果を高めたスラットに示す、当社独自のマークです。

■ 遮熱性能について

遮熱性能を示す数値として、下記の『日射熱取得率』、『日射熱遮蔽係数』などがあります。

日射熱取得率 (η : イータ)

ガラス窓に入射した日射熱が、日射遮蔽物(ガラス+タテ型ブラインド)を通して室内に入る割合。ガラスの性能や、スラット単体の光学特性、製品およびその製品の設置状況等から計算にて算出します。数値が小さいほど日射熱を遮蔽する(流入する熱量が少なくなる)ので、遮熱性能が高くなります。

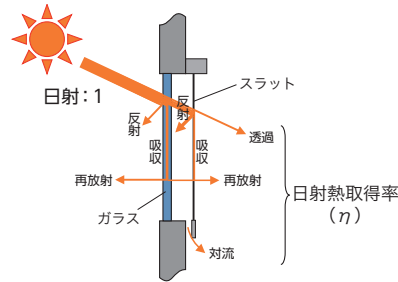

日射遮蔽係数 (SC)

日射遮蔽係数は3mm厚の単板透明ガラス(フロート板ガラス:FL3)の日射熱取得率を1($\eta=0.88$)とした場合の、日射遮蔽物(ガラス+タテ型ブラインド)の日射熱取得率の相対値です。数値が小さいほど基準値($\eta=0.88$)と開きが大きくなりますので、遮熱性能が高いです。

$$\text{日射遮蔽係数 (SC)} = \frac{\text{(ガラス+タテ型ブラインド)の日射熱取得率}}{\text{ガラス(透明)の日射熱取得率}(\eta=0.88)}$$

ガラスのみの場合
[3mm単板透明ガラス]

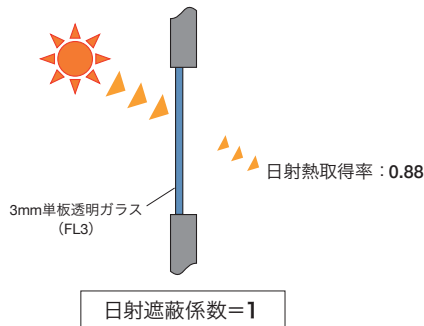

ガラス+タテ型ブラインド(デイズ遮熱 ホワイト)の場合
[ガラス条件: 複層ガラス12mm (FL3+A6+FL3)] ※住宅の場合

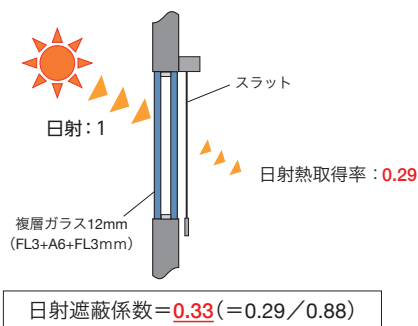

生地単体の性能を表す数値として、下記の光学特性があります。

日射とは、太陽からの放射エネルギーであり、可視光線・紫外線・赤外線を含みます。

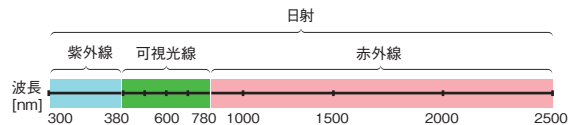

| 光学特性の種類 | | 各特性の意味 |
|-------------------------|-----|---|
| 日射 (波長:300nm~2500nm) | 反射率 | 日射熱を生地が室外側に反射する割合を表します。数値が大きいくほど遮熱性能が高いです。 |
| | 透過率 | 日射熱を生地が透過して室内側に入り込む割合を表します。数値が小さいほど遮熱性能が高いです。 |
| 可視光 (波長:380nm~780nm) | 反射率 | 可視光(人間の目に光として感知できる波長)をスラットが室外側に反射する割合を表します。表裏がない生地は、数値が大きいくほど室内の照明の光を反射し、室内を明るくすることができます。 |
| | 透過率 | 可視光(人間の目に光として感知できる波長)がスラットを透過する割合を表します。数値が大きいくほど採光性が高く、昼光を室内に採り入れて、室内を明るくすることができます。 |

*日射反射率・透過率および可視光反射率・透過率は、分光光度計による測定値をJIS R 3106『板ガラス類の透過率・反射率・放射率・日射熱取得率の試験方法』を準用し算出。



遮熱スラットの紹介

特殊な糸の効果や特殊な加工などにより、高い遮熱性能を発揮します。

遮熱スラットを使用したタテ型ブラインドを「住宅」に夏季4か月(6月～9月)取付けた場合の、省エネ効果のシミュレーションです。

※「ガラスのみ」との比較です。

※「住宅」におけるシミュレーション条件および年間の省エネ効果のシミュレーションは171ページをご確認ください。

| スラット名 | スラット No. (LD-) | カテゴリー | 透過性 | スラット性能 | スラット色:ホワイトの場合※ | | |
|----------|-------------------|-------------|--------|--|----------------|-----------|----------|
| | | | | | 電気使用量 | 電気代 | CO2排出量 |
| ミント遮熱 | 7492 ~ 7496 | 遮光 | 遮光1級 | 遮熱     | 20.7% 削減 | 8,107円 節約 | 123kg 削減 |
| ハンプトン | 7027 | フィール クリア | — | 遮熱   | 19.2% 削減 | 7,563円 節約 | 115kg 削減 |
| シャイニー遮熱 | 7251 ~ 7255 | 無地 | プライバシー | 遮熱   | 18.9% 削減 | 7,423円 節約 | 113kg 削減 |
| ミスト遮熱 | 7131 ~ 7142 | 無地 | プライバシー | 遮熱   | 18.5% 削減 | 7,249円 節約 | 110kg 削減 |
| テイズ遮熱 | 7256 ~ 7258 | 無地 | プライバシー | 遮熱   | 18.1% 削減 | 7,141円 節約 | 109kg 削減 |
| マカロンラテ遮熱 | 7241 ~ 7249 | 無地 | プライバシー | 遮熱   | 17.9% 削減 | 7,031円 節約 | 107kg 削減 |
| マタン遮熱 | 7601 ~ 7603 | レース | ミディアム | 遮熱    | 17.6% 削減 | 6,915円 節約 | 105kg 削減 |
| フィラレ遮熱 | 7607 ~ 7611 | レース | シースルー | 遮熱      | 17.2% 削減 | 6,747円 節約 | 103kg 削減 |
| ジュルネ遮熱 | 7604 ~ 7606 | レース | シースルー | 遮熱    | 16.9% 削減 | 6,650円 節約 | 101kg 削減 |

※「ハンプトン」は、スラット色:ピュアホワイト

性能データ

住宅における省エネ性能(光学特性と熱的性能) [ガラス条件:12mm(FL3+A6+FL3)複層ガラス]

※FL:フロート板ガラス A:中空層

| スラット名 | 色名 | 透過性 | スラット No. (LD-) | 光学特性(スラット単体) | | | | 熱的性能(全閉時) | | |
|----------|----------|--------|----------------|--------------|---------|---------|---------|-------------------------------|------------|-------------|
| | | | | 日射 | | 可視光 | | ガラス条件:12mm(FL3+A6+FL3)複層ガラス | | |
| | | | | 反射率 (%) | 透過率 (%) | 反射率 (%) | 透過率 (%) | 熱貫流率[U] (W/m ² ·K) | 日射熱取得率 (η) | 日射遮蔽系数 (SC) |
| ハンプトン | ビュアホワイト | — | 7027 | 68.5 | — | 74.3 | — | — | 0.31 | 0.35 |
| ミスト遮熱 | ホワイト | プライバシー | 7131 | 73.5 | 21.2 | 79.4 | 18.8 | 2.8 | 0.27 | 0.31 |
| | アイシーグレー | | 7132 | 68.9 | 17.5 | 65.4 | 9.6 | | 0.30 | 0.34 |
| | コーラルピンク | | 7133 | 69.8 | 18.2 | 69.0 | 11.4 | | 0.29 | 0.33 |
| | クレイブルー | | 7134 | 67.2 | 16.6 | 62.0 | 7.3 | | 0.31 | 0.35 |
| | スキンベージュ | | 7135 | 69.2 | 18.1 | 68.5 | 11.2 | | 0.29 | 0.33 |
| | アッシュグレー | | 7136 | 61.8 | 15.0 | 47.4 | 3.0 | | 0.34 | 0.39 |
| | フロスティミント | | 7137 | 70.0 | 18.3 | 71.1 | 12.8 | | 0.29 | 0.33 |
| | ダスティグリーン | | 7138 | 54.4 | 13.2 | 28.7 | 0.6 | | 0.38 | 0.43 |
| | グレージュ | | 7139 | 65.9 | 16.5 | 58.7 | 6.4 | | 0.31 | 0.35 |
| | フォーン | | 7140 | 61.2 | 14.5 | 45.6 | 2.4 | | 0.34 | 0.39 |
| | アッシュブラウン | | 7141 | 47.1 | 13.3 | 13.3 | 0.2 | | 0.41 | 0.47 |
| | チャコール | | 7142 | 46.3 | 12.7 | 11.3 | 0.1 | | 0.42 | 0.48 |
| マカロンラテ遮熱 | ホワイト | プライバシー | 7241 | 69.3 | 25.1 | 73.6 | 24.6 | 2.8 | 0.29 | 0.33 |
| | ライトベージュ | | 7242 | 65.3 | 22.6 | 64.3 | 18.0 | | 0.31 | 0.35 |
| | カナリー | | 7243 | 61.6 | 20.6 | 58.1 | 13.9 | | 0.34 | 0.39 |
| | アイボリー | | 7244 | 67.7 | 24.2 | 70.2 | 22.4 | | 0.30 | 0.34 |
| | グレー | | 7245 | 61.0 | 19.6 | 50.2 | 9.3 | | 0.34 | 0.39 |
| | シトロン | | 7246 | 64.2 | 21.3 | 60.9 | 15.2 | | 0.32 | 0.36 |
| | フラックス | | 7247 | 63.2 | 20.9 | 57.8 | 13.5 | | 0.33 | 0.38 |
| | ブラリネ | | 7248 | 54.6 | 17.0 | 34.9 | 3.5 | | 0.37 | 0.42 |
| | サックスブルー | | 7249 | 61.8 | 20.4 | 52.8 | 11.0 | | 0.33 | 0.38 |
| シャイニー遮熱 | ホワイト | プライバシー | 7251 | 77.6 | 19.1 | 80.9 | 18.0 | 2.8 | 0.26 | 0.30 |
| | ピンクグレージュ | | 7252 | 68.0 | 16.3 | 61.2 | 10.0 | | 0.30 | 0.34 |
| | シャンパン | | 7253 | 67.4 | 15.4 | 60.3 | 9.1 | | 0.31 | 0.35 |
| | グレー | | 7254 | 56.5 | 12.9 | 40.4 | 3.1 | | 0.35 | 0.40 |
| デイズ遮熱 | ホワイト | プライバシー | 7255 | 53.7 | 11.9 | 28.1 | 1.4 | 2.8 | 0.38 | 0.43 |
| | アイボリー | | 7256 | 71.4 | 22.8 | 73.7 | 18.9 | | 0.29 | 0.33 |
| | アイスグレー | | 7257 | 69.3 | 22.0 | 73.8 | 18.7 | | 0.30 | 0.34 |
| ミント遮熱 | アイスグレー | 遮光1級 | 7258 | 66.3 | 20.2 | 64.4 | 13.0 | 2.8 | 0.32 | 0.36 |
| | ホワイト | | 7492 | 84.8 | 0.0 | 90.9 | 0.0 | | 0.21 | 0.24 |
| | アイボリー | | 7493 | 80.7 | 0.0 | 86.8 | 0.0 | | 0.23 | 0.26 |
| | ビュアホワイト | | 7494 | 80.6 | 0.0 | 88.7 | 0.0 | | 0.23 | 0.26 |
| | アイスグレー | | 7495 | 81.1 | 0.0 | 84.8 | 0.0 | | 0.23 | 0.26 |
| マタン遮熱 | スカイグリーン | ミディアム | 7496 | 74.1 | 0.0 | 82.1 | 0.0 | 2.8 | 0.27 | 0.31 |
| | ホワイト | | 7601 | 67.8 | 29.6 | 70.2 | 29.1 | | 0.31 | 0.35 |
| | アイボリー | | 7602 | 67.5 | 27.1 | 68.2 | 25.7 | | 0.31 | 0.35 |
| ジュルネ遮熱 | アイスグレー | シースルー | 7603 | 60.6 | 25.7 | 51.9 | 20.6 | 2.8 | 0.35 | 0.40 |
| | ホワイト | | 7604 | 56.8 | 41.3 | 58.0 | 40.8 | | 0.37 | 0.42 |
| | アイボリー | | 7605 | 55.3 | 41.1 | 55.3 | 40.0 | | 0.37 | 0.42 |
| フィラレ遮熱 | アイスグレー | シースルー | 7606 | 51.7 | 38.8 | 45.2 | 34.6 | 2.8 | 0.39 | 0.44 |
| | ホワイト | | 7607 | 58.0 | 39.3 | 59.7 | 38.2 | | 0.36 | 0.41 |
| | アイボリー | | 7608 | 57.6 | 39.2 | 58.9 | 38.0 | | 0.36 | 0.41 |
| | ベージュ | | 7609 | 56.2 | 37.0 | 54.7 | 34.0 | | 0.37 | 0.42 |
| | グレー | | 7610 | 54.6 | 37.6 | 50.6 | 33.3 | | 0.38 | 0.43 |
| | グレージュ | 7611 | 53.2 | 35.3 | 45.6 | 29.2 | 0.39 | 0.44 | | |

●光学特性と熱的性能の算出条件

- ・光学特性算出条件 : 分光光度計による測定値をJIS R3106『板ガラス類の透過率・反射率・放射率の試験方法』を準拠し算出。
- ・熱貫流率算出条件 : JIS A4710『建具の断熱性試験方法』に準拠し算出した熱貫流率を基に、一般複層ガラス窓と遮蔽物を組み合わせた際の熱貫流率を算出。
一般複層ガラス窓は、12mm(FL3+A6+FL3)の複層ガラスとアルミ樹脂複合サッシの構成。
- ・日射熱取得率算出条件 : JIS A2103『窓及びドアの熱性能-日射熱取得率の計算』に準拠し、一般複層ガラス窓と遮蔽物を組み合わせた際の夏季日射熱取得率を算出。
一般複層ガラス窓は、12mm(FL3+A6+FL3)の複層ガラスとアルミ樹脂複合サッシの構成。

※上記数値は当社独自の試験で算出したものであり、性能を保証するものではありません。

住宅における省エネシミュレーション

■年間

| カテゴリー | スラット名 | スラット No. (LD-) | 電気使用量 | 電気代 | CO ² 排出量 | 窓ガラスのみとの比較 | | | 一般スラットとの比較 | | | |
|---------|----------|----------------|----------|---------|---------------------|------------|-----------|---------------------|------------|---------|---------|---------------------|
| | | | | | | 電気使用量 | 電気代 | CO ² 排出量 | 比較対象 | 電気使用量 | 電気代 | CO ² 排出量 |
| フィールクリア | ハンブトン | 7027 | 2,249kWh | 67,020円 | 1,023kg | 9.0% 削減 | 6,622円 節約 | 101kg 削減 | 対象なし | — | — | — |
| 無地 | ミスト遮熱 | 7131 | 2,275kWh | 67,781円 | 1,035kg | 7.9% 削減 | 5,861円 節約 | 89kg 削減 | マカロンラテ | 0.8% 削減 | 577円 節約 | 9kg 削減 |
| | マカロンラテ遮熱 | 7241 | 2,286kWh | 68,115円 | 1,040kg | 7.5% 削減 | 5,527円 節約 | 84kg 削減 | マカロンラテ | 0.3% 削減 | 243円 節約 | 4kg 削減 |
| | シャイニー遮熱 | 7251 | 2,268kWh | 67,583円 | 1,032kg | 8.2% 削減 | 6,059円 節約 | 92kg 削減 | マカロンラテ | 1.1% 削減 | 775円 節約 | 12kg 削減 |
| | デイズ遮熱 | 7256 | 2,282kWh | 68,013円 | 1,038kg | 7.6% 削減 | 5,629円 節約 | 86kg 削減 | マカロンラテ | 0.5% 削減 | 345円 節約 | 6kg 削減 |
| 遮光 | ミント遮熱 | 7492 | 2,230kWh | 66,454円 | 1,015kg | 9.8% 削減 | 7,188円 節約 | 109kg 削減 | ミント | 0.6% 削減 | 389円 節約 | 6kg 削減 |
| レース | マタン遮熱 | 7601 | 2,295kWh | 68,385円 | 1,044kg | 7.1% 削減 | 5,257円 節約 | 80kg 削減 | エール | 0.6% 削減 | 425円 節約 | 7kg 削減 |
| | ジュルネ遮熱 | 7604 | 2,302kWh | 68,606円 | 1,048kg | 6.8% 削減 | 5,036円 節約 | 76kg 削減 | エール | 0.3% 削減 | 204円 節約 | 3kg 削減 |
| | フィラレ遮熱 | 7607 | 2,299kWh | 68,504円 | 1,046kg | 7.0% 削減 | 5,138円 節約 | 78kg 削減 | エール | 0.4% 削減 | 306円 節約 | 5kg 削減 |

〈比較対象〉

| 区分 | スラット名 | スラット No. (LD-) | 電気使用量 | 電気代 | CO ² 排出量 |
|--------|-----------|----------------|----------|---------|---------------------|
| 窓ガラスのみ | 12mm複層ガラス | - | 2,471kWh | 73,642円 | 1,124kg |
| 一般スラット | マカロンラテ | 7211 | 2,294kWh | 68,358円 | 1,044kg |
| | ミント | 7477 | 2,243kWh | 66,843円 | 1,021kg |
| | エール | 7621 | 2,309kWh | 68,810円 | 1,051kg |

■夏季4ヵ月(6月～9月)

| カテゴリー | スラット名 | スラット No. (LD-) | 電気使用量 | 電気代 | CO ² 排出量 | 窓ガラスのみとの比較 | | | 一般スラットとの比較 | | | |
|---------|----------|----------------|----------|---------|---------------------|------------|-----------|---------------------|------------|---------|---------|---------------------|
| | | | | | | 電気使用量 | 電気代 | CO ² 排出量 | 比較対象 | 電気使用量 | 電気代 | CO ² 排出量 |
| フィールクリア | ハンブトン | 7027 | 1,064kWh | 31,696円 | 484kg | 19.2% 削減 | 7,563円 節約 | 115kg 削減 | 対象なし | — | — | — |
| 無地 | ミスト遮熱 | 7131 | 1,074kWh | 32,010円 | 489kg | 18.5% 削減 | 7,249円 節約 | 110kg 削減 | マカロンラテ | 1.2% 削減 | 373円 節約 | 5kg 削減 |
| | マカロンラテ遮熱 | 7241 | 1,081kWh | 32,228円 | 492kg | 17.9% 削減 | 7,031円 節約 | 107kg 削減 | マカロンラテ | 0.6% 削減 | 155円 節約 | 2kg 削減 |
| | シャイニー遮熱 | 7251 | 1,068kWh | 31,836円 | 486kg | 18.9% 削減 | 7,423円 節約 | 113kg 削減 | マカロンラテ | 1.7% 削減 | 547円 節約 | 8kg 削減 |
| | デイズ遮熱 | 7256 | 1,078kWh | 32,118円 | 490kg | 18.1% 削減 | 7,141円 節約 | 109kg 削減 | マカロンラテ | 0.8% 削減 | 265円 節約 | 4kg 削減 |
| 遮光 | ミント遮熱 | 7492 | 1,045kWh | 31,152円 | 476kg | 20.7% 削減 | 8,107円 節約 | 123kg 削減 | ミント | 0.9% 削減 | 295円 節約 | 4kg 削減 |
| レース | マタン遮熱 | 7601 | 1,085kWh | 32,344円 | 494kg | 17.6% 削減 | 6,915円 節約 | 105kg 削減 | エール | 1.6% 削減 | 513円 節約 | 8kg 削減 |
| | ジュルネ遮熱 | 7604 | 1,094kWh | 32,609円 | 498kg | 16.9% 削減 | 6,650円 節約 | 101kg 削減 | エール | 0.8% 削減 | 248円 節約 | 4kg 削減 |
| | フィラレ遮熱 | 7607 | 1,091kWh | 32,512円 | 496kg | 17.2% 削減 | 6,747円 節約 | 103kg 削減 | エール | 1.1% 削減 | 345円 節約 | 6kg 削減 |

〈比較対象〉

| 区分 | スラット名 | スラット No. (LD-) | 電気使用量 | 電気代 | CO ² 排出量 |
|--------|-----------|----------------|----------|---------|---------------------|
| 窓ガラスのみ | 12mm複層ガラス | - | 1,317kWh | 39,259円 | 599kg |
| 一般スラット | マカロンラテ | 7211 | 1,087kWh | 32,383円 | 494kg |
| | ミント | 7477 | 1,055kWh | 31,447円 | 480kg |
| | エール | 7621 | 1,103kWh | 32,857円 | 502kg |

〈住宅における省エネシミュレーション条件〉

- 計算プログラム:多数室非定常熱負荷計算プログラム『LESCOM』
- 気象データ 標準気象データ(東京)
- 建物条件 戸建木造4LDKリビングルーム部分 24.2m²
窓サイズ:東面1窓(1.8m²)、南面1窓(7.2m²)
窓ガラス:12mm(FL3+A6+FL3)複層ガラス
- 空調設定 冷房:26°C/暖房:22°C
- 設置条件 冬季以外 常時全閉
※冬季 昼間全開/夜間全閉

- 【換算条件】
- 空調機のエネルギー消費効率: COP3.0
 - 電気代: 29.80円/kWh
 - 電力CO₂排出原単位: 0.455kg/kwh

※シミュレーション結果は、上記の条件で、当社独自のシミュレーションにより算出されたものであり、性能を保証するものではありません。

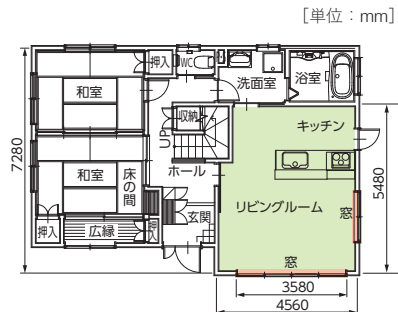

性能データ

安心・安全な暮らしのために



遮光

遮光性が高い生地です。

日本インテリア協会の判定基準(遮光率99.40%以上)に基づき、遮光等級・マークを表示しています。
遮光率99.99%以上の遮光1級は「人の表情が識別できないレベル」の暗さを担保していますが、人の視覚は非常に敏感で、かすかな光も捉えることができるため、NIF法(特許 第5437308号)に基づき遮光1級をさらに5段階に分類し表記しております。

遮光等級

| 遮光等級 | 遮光率 | 状態 | 遮光1級の5段階分類(NIF法*) | | |
|------|----------------------|----------------------|--|----------------|------------------------------------|
| | | | 表記 | 目視度合 (イメージ) | 状態説明 |
| 1級 | 99.99%以上 | 人の顔の表情が識別できないレベル | 遮光1級 (A++) | | 生地からほとんど光を感じません。 |
| | | | 遮光1級 (A+) | | 生地からわずかに光を感じます。 |
| | | | 遮光1級 (A) | | 生地から光を感じるが、 生地の織り組織や色は分かりません。 |
| | | | 遮光1級 (B) | | 生地から光を感じ、 生地の織り組織や色も分かります。 |
| | | | 遮光1級 (C) | | 生地全体は薄明るく見えるが、 人の表情が識別できない暗さです。 |
| 2級 | 99.80%以上 99.99%未満 | 人の顔あるいは表情がわかるレベル | *NIF法(特許 第5437308号) 暗室内の電照パネル上に遮光1級のカーテンなどの試験体をかざし、 全体的な光の透過の見え方、光漏れの有無や多寡を目視で判定し、 光を遮蔽する度合いにより区分します。 | | |
| 3級 | 99.40%以上 99.80%未満 | 人の表情はわかるが事務作業には暗いレベル | | | |

●試験方法:カーテンの遮光性能試験方法(JIS L 1055A法 100,000lx)
※上記遮光率はスラット単体の遮光率であり、製品として取付けた場合は施工方法により異なります。
※この製品は構造上完全に光漏れを防ぐことはできません。光漏れを少なくするためには、窓枠より大きめに製品を取付けることをおすすめします。



UVカット

家具や床材の日焼けを防ぎます。

日本インテリア協会の判定基準(紫外線遮蔽率70%以上)に適合するスラットに、マークを表示しています。

紫外線遮蔽率

| スラット名 | 色名 | 透過性 | スラットNo. (LD-) | 紫外線 遮蔽率 |
|--------|--------|-------|------------------|------------|
| マタン遮熱 | ホワイト | ミディアム | 7601 | 85.0% |
| | アイボリー | | 7602 | 87.1% |
| | アイスグレー | | 7603 | 86.0% |
| ジュルネ遮熱 | ホワイト | シースルー | 7604 | 70.9% |
| | アイボリー | | 7605 | 73.8% |
| | アイスグレー | | 7606 | 71.3% |
| フィラレ遮熱 | ホワイト | シースルー | 7607 | 78.7% |
| | アイボリー | | 7608 | 76.5% |
| | ベージュ | | 7609 | 78.7% |
| | グレー | | 7610 | 78.1% |
| | グレージュ | | 7611 | 79.7% |
| リノレ | ホワイト | シースルー | 7612 | 73.1% |
| | グレージュ | | 7613 | 73.6% |
| | ブラウン | | 7614 | 74.1% |

●試験方法:繊維製品の紫外線遮蔽評価方法(JIS L 1925法)
●判定基準:紫外線遮蔽率 70%以上
※上記数値は定められた試験方法での測定値より算出された値であり、性能を保證するものではありません。

クリーンな暮らしのために



制電

スラットにホコリが付くのを防ぐ、制電効果のある生地です。

日本インテリア協会の判定基準(摩擦帯電圧3000V以下)に適合するスラットに、マークを表示しています。

単位：V

| スラット名 | スラットNo. (LD-) | 試験項目 | | | |
|--------|------------------|------|------|----|----|
| | | 綿 | | 毛 | |
| | | たて | よこ | たて | よこ |
| フィラレ遮熱 | 7607～7611 | 10未満 | 10未満 | 12 | 28 |
| リノレ | 7612～7614 | 10未満 | 12 | 36 | 35 |

●試験方法：摩擦帯電圧測定法(JIS L 1094法) [試験条件20°C、40%RH]

●判定基準：摩擦帯電圧3000V以下

※上記数値は定められた試験方法での測定値であり、性能を保証するものではありません。

性能データ



SIAAマーク

操作時に手の触れる部品に抗菌加工を施しています。

近年の抗菌・衛生面などの安全性へのニーズの高まりにお応えし、タテ型ブラインド「ラインドレープ」では操作時に手のふれる部品の抗菌化を行っています。タテ型ブラインド「ラインドレープ」の抗菌加工部品は、一般社団法人抗菌製品技術協議会 (SIAA) に、抗菌加工製品として登録し、「SIAAマーク」を取得いたしました。製品本体にはSIAAマークを表示しています。

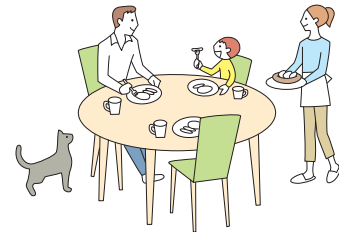

SIAAマークは、ISO 22196法 (抗菌加工) により評価された結果に基づき、抗菌製品技術協議会ガイドラインで品質管理・情報公開された製品に表示されています。

SIAA (抗菌製品技術協議会) について

SIAA (抗菌製品技術協議会) とは、適正で安心できる抗菌・防カビ加工製品の普及を目的とし、抗菌剤・防カビ剤および抗菌・防カビ加工製品のメーカー、抗菌試験機関が集まってできた団体です。抗菌・防カビ・抗ウイルス加工製品に関する品質や安全性の確認を行い、SIAA登録された製品について、SIAAマークを表示しています。

製品名: タテ型ブラインド「ラインドレープ」

| 対象製品 | 抗菌部品 | 操作チェーン (ボール部) | セーフティーチェーン (ジョイント部) | コードクリップ | コードウェイト (カバー部) | ボタン (グリップ部) | チルトボール (グリップ部) | スラット |
|----------------------|------------|-----------------|---------------------|---------|----------------|-------------|----------------|---------------------------------|
| | 抗菌剤種類 | 無機抗菌剤 | | | | | | 下表をご覧ください。登録製品内容はスラットによって異なります。 |
| | 加工方法 | 練込 | | | | | | |
| | 登録番号 | JP0122984X00011 | | | | | | |
| ラインドレープ | ボタン操作 | - | - | - | - | ● | - | ● |
| | コード操作 | - | - | - | ● | - | ● | ● |
| | ボタン・コード操作 | - | - | - | ● | ● | - | ● |
| | ワンチェーン操作 | ● | ● | ● | - | - | - | ● |
| ラインドレープ ペア アンサンブル | ボタン操作 | - | - | - | - | ● | - | - |
| | ボタン・コード操作 | - | - | - | ● | ● | - | ● |
| | コード操作 | - | - | - | ● | - | ● | - |
| ラインドレープ ペア ツーウェイ | ボタン操作 | - | - | - | ● | ● | - | - |
| ラインドレープ 木製 | ツーコード操作 | - | - | ● | - | - | - | - |
| ラインドレープ 傾斜窓※ | コード・チェーン操作 | - | - | - | - | - | - | ● |
| ラインドレープ カーブ | ツーコード操作 | - | - | ● | - | - | - | ● |
| ホームタコス ラインドレープ※ | - | - | - | - | - | - | - | ● |

※ラインドレープ 傾斜窓およびホームタコス ラインドレープは、下表のスラットをご指定の場合のみ、抗菌 SIAA マークの対象となります。

| 抗菌部品 (スラット名) | スラット No. (LD-) | 抗菌剤の種類 | 加工方法 | 登録番号 |
|--------------|----------------|--------|------|-----------------|
| デルセ遮光 | 7020 ~ 7021 | 無機抗菌剤 | 塗装 | JP0122984X0002J |
| ティンバル遮光 | 7022 ~ 7024 | | 塗装 | |
| ゼブラノ遮光 | 7025 ~ 7026 | | 塗装 | |
| ミント | 7477 ~ 7491 | | 練込 | |
| ミント遮熱 | 7492 ~ 7496 | | 練込 | |

抗菌加工部品の抗菌効果

黄色ぶどう球菌・大腸菌ともに、24時間後に99%以上の減少を確認しています。

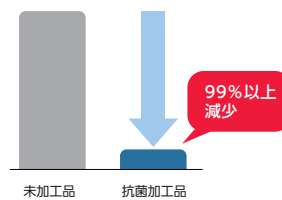

- 試験方法: 抗菌加工製品-抗菌性試験方法-抗菌効果 (JIS Z 2801法)
- 試験期間: 一般財団法人 ボーケン品質評価機構
- 試験菌株: 黄色ぶどう球菌・大腸菌
- 試験対象: 上記抗菌部品

SIAAマークは取得していませんが、操作時に手の触れる「ドライブコード」「切替え用コード」「チルトコード」は、抗菌加工を施しています。

共通柄一覧

※青字はウォッシュابل、黒字は非ウォッシュابلのスラットNo.です。

ロールスクリーン・ブリーツスクリーンと共通柄を掲載しています。

| カテゴリー | スラット | | タテ型ブラインド ラインドレープ | 共通柄製品 | | | |
|------------|----------|----------------|---------------------|----------------|---------------|---------|---|
| | スラット名 | 色名 | | ロールスクリーン | ブリーツスクリーン | | |
| | | | | ラルクシールド | ゼファー・ フィュー | ペルレ | |
| カーム | ランバル | ホワイト | LD-7005 | RS-1008 | — | — | |
| | | グレージュ | LD-7006 | RS-1009 | — | — | |
| | ヴェルタ | グレー | LD-7007 | RS-1013 | — | — | |
| | | ブラウン | LD-7008 | RS-1014 | — | — | |
| セーヌ | チャコール | LD-7009 | RS-1015 | — | — | | |
| | エクリュ | LD-7010 | RS-1016 | — | — | | |
| オーガスタ | アイスグレー | LD-7011 | RS-1017 | — | — | | |
| | ページュ | LD-7014 | RS-1026 | — | — | | |
| スロウ | グレー | LD-7015 | RS-1027 | — | — | | |
| | ノーエル | スノーホワイト | LD-7016 | RS-1029 | — | — | |
| | | クリーム | LD-7017 | RS-1030 | — | — | |
| | ミスト | ホワイト | LD-7101 | RS-1101 | — | — | |
| クレイページュ | | LD-7102 | RS-1102 | — | — | | |
| パフ | | LD-7103 | RS-1103 | — | — | | |
| アイシーグレー | | LD-7104 | RS-1104 | — | — | | |
| シェルページュ | | LD-7105 | RS-1105 | — | — | | |
| ヘルシーオークル | | LD-7106 | RS-1106 | — | — | | |
| タン | | LD-7107 | RS-1107 | — | — | | |
| グレー | | LD-7108 | RS-1108 | — | — | | |
| スキンページュ | | LD-7109 | RS-1109 | — | — | | |
| グレージュ | | LD-7110 | RS-1110 | — | — | | |
| アッシュブラウン | | LD-7111 | RS-1111 | — | — | | |
| フォーン | | LD-7112 | RS-1112 | — | — | | |
| アッシュグレー | | LD-7113 | RS-1113 | — | — | | |
| フロスティミント | | LD-7114 | RS-1114 | — | — | | |
| クレイブルー | | LD-7115 | RS-1115 | — | — | | |
| ミスティピンク | | LD-7116 | RS-1116 | — | — | | |
| チャコール | | LD-7117 | RS-1117 | — | — | | |
| ダスティグリーン | | LD-7118 | RS-1118 | — | — | | |
| フォグブルー | | LD-7119 | RS-1119 | — | — | | |
| コーラルピンク | | LD-7120 | RS-1120 | — | — | | |
| ブラック | | LD-7121 | RS-1121 | — | — | | |
| ダークグリーン | | LD-7122 | RS-1122 | — | — | | |
| ネイビー | | LD-7123 | RS-1123 | — | — | | |
| トフィー | | LD-7124 | RS-1124 | — | — | | |
| 無地 | | ミスト遮熱 | ホワイト | LD-7131 | RS-1131 | — | — |
| | | | アイシーグレー | LD-7132 | RS-1132 | — | — |
| | コーラルピンク | | LD-7133 | RS-1133 | — | — | |
| | クレイブルー | | LD-7134 | RS-1134 | — | — | |
| | スキンページュ | | LD-7135 | RS-1135 | — | — | |
| | アッシュグレー | | LD-7136 | RS-1136 | — | — | |
| | フロスティミント | | LD-7137 | RS-1137 | — | — | |
| | ダスティグリーン | | LD-7138 | RS-1138 | — | — | |
| | グレージュ | | LD-7139 | RS-1139 | — | — | |
| | フォーン | | LD-7140 | RS-1140 | — | — | |
| | アッシュブラウン | | LD-7141 | RS-1141 | — | — | |
| | チャコール | | LD-7142 | RS-1142 | — | — | |
| | ホワイト | | LD-7151 | RS-1151 (1751) | PS-3301 | PS-2301 | |
| | アイボリー | | LD-7152 | RS-1152 (1752) | PS-3302 | PS-2302 | |
| パニラ | LD-7153 | RS-1153 (1753) | — | — | | | |
| リネン | LD-7154 | RS-1154 (1754) | PS-3305 | PS-2305 | | | |
| ペールグレー | LD-7155 | RS-1155 (1755) | — | — | | | |
| リネンホワイト | LD-7156 | RS-1156 (1756) | — | — | | | |
| ソフトページュ | LD-7157 | RS-1157 (1757) | PS-3307 | PS-2307 | | | |
| ホワイトフラックス | LD-7158 | RS-1158 (1758) | PS-3308 | PS-2308 | | | |
| アイスグレー | LD-7159 | RS-1159 (1759) | PS-3314 | PS-2314 | | | |
| サンドグレー | LD-7160 | RS-1160 (1760) | PS-3317 | PS-2317 | | | |
| フロストグレー | LD-7161 | RS-1161 (1761) | — | — | | | |
| チャコール | LD-7162 | RS-1162 (1762) | PS-3320 | PS-2320 | | | |
| ナチュラルアイボリー | LD-7163 | RS-1163 (1763) | PS-3304 | PS-2304 | | | |
| ネイブルイエロー | LD-7164 | RS-1164 (1764) | — | — | | | |
| ライトサックス | LD-7165 | RS-1165 (1765) | — | — | | | |
| スモーキーピンク | LD-7166 | RS-1166 (1766) | PS-3313 | PS-2313 | | | |
| ロックブラウン | LD-7167 | RS-1167 (1767) | — | — | | | |
| リーフグリーン | LD-7168 | RS-1168 (1768) | PS-3303 | PS-2303 | | | |
| ターコイズ | LD-7169 | RS-1169 (1769) | PS-3312 | PS-2312 | | | |
| コーラルピンク | LD-7170 | RS-1170 (1770) | — | — | | | |
| チョコブラウン | LD-7171 | RS-1171 (1771) | PS-3311 | PS-2311 | | | |
| ハンターグリーン | LD-7172 | RS-1172 (1772) | PS-3315 | PS-2315 | | | |
| ミッドナイトブルー | LD-7173 | RS-1173 (1773) | PS-3318 | PS-2318 | | | |
| オレンジ | LD-7174 | RS-1174 (1774) | PS-3309 | PS-2309 | | | |

| カテゴリー | スラット | | タテ型ブラインド ラインドレープ | 共通柄製品 | | | | |
|-------------|---------|----------------|---------------------|----------------|---------------|---------|---|---|
| | スラット名 | 色名 | | ロールスクリーン | ブリーツスクリーン | | | |
| | | | | ラルクシールド | ゼファー・ フィュー | ペルレ | | |
| ビブレ | | ニベア | LD-7181 | RS-1181 (1781) | — | — | | |
| | | シェル | LD-7182 | RS-1182 (1782) | — | — | | |
| | | ミール | LD-7183 | RS-1183 (1783) | — | — | | |
| | | コルク | LD-7184 | RS-1184 (1784) | — | — | | |
| | | コットン | LD-7185 | RS-1185 (1785) | — | — | | |
| | | ウォームグレー | LD-7186 | RS-1186 (1786) | — | — | | |
| | | モカ | LD-7187 | RS-1187 (1787) | — | — | | |
| | | ストーン | LD-7188 | RS-1188 (1788) | — | — | | |
| | | ビスキュイ | LD-7189 | RS-1189 (1789) | — | — | | |
| | | グレージュ | LD-7190 | RS-1190 (1790) | — | — | | |
| | | クルミ | LD-7191 | RS-1191 (1791) | — | — | | |
| | | アッシュブラウン | LD-7192 | RS-1192 (1792) | — | — | | |
| | | アイス | LD-7193 | RS-1193 (1793) | — | — | | |
| | | ビターレモン | LD-7194 | RS-1194 (1794) | — | — | | |
| | | ピュア | LD-7195 | RS-1195 (1795) | — | — | | |
| | | アクアブルー | LD-7196 | RS-1196 (1796) | — | — | | |
| | | ジュエル | LD-7197 | RS-1197 (1797) | — | — | | |
| | | フォレスト | LD-7198 | RS-1198 (1798) | — | — | | |
| | | サックスブルー | LD-7199 | RS-1199 (1799) | — | — | | |
| | | サーモンピンク | LD-7200 | RS-1200 (1800) | — | — | | |
| | | ピアノコカララ | LD-7201 | RS-1201 (1801) | — | — | | |
| | | エバーグリーン | LD-7202 | RS-1202 (1802) | — | — | | |
| | | ミッドナイト | LD-7203 | RS-1203 (1803) | — | — | | |
| | | カップパー | LD-7204 | RS-1204 (1804) | — | — | | |
| | | ホワイト | LD-7211 | RS-1211 (1811) | — | — | | |
| | | フラックス | LD-7212 | RS-1212 (1812) | — | — | | |
| | | リネンページュ | LD-7213 | RS-1213 (1813) | — | — | | |
| | | アイボリー | LD-7214 | RS-1214 (1814) | — | — | | |
| | | ページュ | LD-7215 | RS-1215 (1815) | — | — | | |
| | | ブラリネ | LD-7216 | RS-1216 (1816) | — | — | | |
| | | グレー | LD-7217 | RS-1217 (1817) | — | — | | |
| | | ライトページュ | LD-7218 | RS-1218 (1818) | — | — | | |
| | | ショコラ | LD-7219 | RS-1219 (1819) | — | — | | |
| | | アッシュブラウン | LD-7220 | RS-1220 (1820) | — | — | | |
| | | チャコール | LD-7221 | RS-1221 (1821) | — | — | | |
| | | パニラ | LD-7222 | RS-1222 (1822) | — | — | | |
| | | ライム | LD-7223 | RS-1223 (1823) | — | — | | |
| | | シトロン | LD-7224 | RS-1224 (1824) | — | — | | |
| | | サックスブルー | LD-7225 | RS-1225 (1825) | — | — | | |
| | | カナリー | LD-7226 | RS-1226 (1826) | — | — | | |
| | | アップルグリーン | LD-7227 | RS-1227 (1827) | — | — | | |
| | | ルッコラ | LD-7228 | RS-1228 (1828) | — | — | | |
| グリーンブルー | LD-7229 | RS-1229 (1829) | — | — | | | | |
| オーキッド | LD-7230 | RS-1230 (1830) | — | — | | | | |
| ラベンダー | LD-7231 | RS-1231 (1831) | — | — | | | | |
| ターコイズ | LD-7232 | RS-1232 (1832) | — | — | | | | |
| フランボワーズ | LD-7233 | RS-1233 (1833) | — | — | | | | |
| カシス | LD-7234 | RS-1234 (1834) | — | — | | | | |
| マカロンラテ | | ホワイト | LD-7241 | RS-1241 | — | — | | |
| | | ライトページュ | LD-7242 | RS-1242 | — | — | | |
| | | カナリー | LD-7243 | RS-1243 | — | — | | |
| | | アイボリー | LD-7244 | RS-1244 | — | — | | |
| | | グレー | LD-7245 | RS-1245 | — | — | | |
| | | シトロン | LD-7246 | RS-1246 | — | — | | |
| | | フラックス | LD-7247 | RS-1247 | — | — | | |
| | | ブラリネ | LD-7248 | RS-1248 | — | — | | |
| | | サックスブルー | LD-7249 | RS-1249 | — | — | | |
| | | マカロンラテ 遮熱 | | ホワイト | LD-7251 | RS-1277 | — | — |
| | | | | ピンクグレージュ | LD-7252 | RS-1278 | — | — |
| | | | | シャンパン | LD-7253 | RS-1279 | — | — |
| グレー | LD-7254 | | | RS-1280 | — | — | | |
| ブラウン | LD-7255 | | | RS-1281 | — | — | | |
| シャイニー 遮熱 | | ホワイト | LD-7256 | RS-1291 | — | — | | |
| | | アイボリー | LD-7257 | RS-1292 | — | — | | |
| | | アイスグレー | LD-7258 | RS-1293 | — | — | | |
| デイズ遮熱 | | アイボリー | LD-7259 | RS-1294 | — | — | | |
| | | ペールグリーン | LD-7260 | RS-1295 | — | — | | |
| デイズ | | ライトページュ | LD-7261 | RS-1296 | — | — | | |
| | | アイスグレー | LD-7262 | RS-1297 | — | — | | |
| ブライト | | ホワイト | LD-7263 | RS-1254 | — | — | | |
| | | ピンクグレージュ | LD-7264 | RS-1255 | — | — | | |

| カテゴリー | スラット | | 共通柄製品 | | | |
|-----------|------------|----------|--------------------|---------------|-----------|---------|
| | スラット名 | 色名 | タテ型ブラインド ラインドレブ | ロールスクリーン | ブリーツスクリーン | |
| | | | ラルクシールド | ゼファー・ フィュー | ペルレ | |
| 遮光 | ブライト | シャンパン | LD-7265 | RS-1256 | — | — |
| | | グレー | LD-7266 | RS-1257 | — | — |
| | | ブラウン | LD-7267 | RS-1258 | — | — |
| | ジョルノ | チャコール | LD-7268 | RS-1259 | — | — |
| | | モーブ | LD-7269 | RS-1260 | — | — |
| | | グリーブルー | LD-7270 | RS-1261 | — | — |
| | | モスグリーン | LD-7271 | RS-1262 | — | — |
| | | ラスティオレンジ | LD-7272 | RS-1263 | — | — |
| | | ライトグレー | LD-7273 | RS-1264 | — | — |
| | リンネル | ネイビー | LD-7274 | RS-1265 | — | — |
| | | キナリ | LD-7275 | RS-1266 | — | — |
| | | アイボリー | LD-7276 | RS-1267 | — | — |
| | リンド | グリーン | LD-7277 | RS-1268 | — | — |
| | | ブルー | LD-7278 | RS-1269 | — | — |
| | | ベージュピンク | LD-7279 | RS-1270 | — | — |
| | ピアット遮光 | ブラウン | LD-7280 | RS-1272 | — | — |
| | | アイボリー | LD-7281 | RS-1273 | — | — |
| | | マットホワイト | LD-7401 | RS-1401 | PS-3401 | PS-2401 |
| | | ピンクオークル | LD-7402 | RS-1402 | PS-3404 | PS-2404 |
| | | ライトグレージュ | LD-7403 | RS-1403 | — | — |
| | | アッシュグレー | LD-7404 | RS-1404 | PS-3403 | PS-2403 |
| | | ベージュオークル | LD-7405 | RS-1405 | — | — |
| | | サンド | LD-7406 | RS-1406 | PS-3402 | PS-2402 |
| | | フォーン | LD-7407 | RS-1407 | PS-3405 | PS-2405 |
| | | スモーク | LD-7408 | RS-1408 | — | — |
| | | ハバナ | LD-7409 | RS-1409 | PS-3407 | PS-2407 |
| | | アーモンド | LD-7410 | RS-1410 | PS-3410 | PS-2410 |
| | | トープ | LD-7411 | RS-1411 | PS-3409 | PS-2409 |
| | | チャコール | LD-7412 | RS-1412 | PS-3412 | PS-2412 |
| | | セラドン | LD-7413 | RS-1413 | PS-3413 | PS-2413 |
| | | スモーキーブルー | LD-7414 | RS-1414 | — | — |
| | | コットンピンク | LD-7415 | RS-1415 | — | — |
| | | グリーンティ | LD-7416 | RS-1416 | PS-3416 | PS-2416 |
| モネブルー | | LD-7417 | RS-1417 | PS-3414 | PS-2414 | |
| ピンクコーラル | | LD-7418 | RS-1418 | PS-3418 | PS-2418 | |
| オリーブ | LD-7419 | RS-1419 | PS-3419 | PS-2419 | | |
| ネイビーアッシュ | LD-7420 | RS-1420 | PS-3417 | PS-2417 | | |
| ライフ遮光 | ホワイト | LD-7421 | RS-1421 | — | — | |
| | アイボリー | LD-7422 | RS-1422 | — | — | |
| | バニラ | LD-7423 | RS-1423 | — | — | |
| | ナチュラルアイボリー | LD-7424 | RS-1424 | — | — | |
| | アイスグレー | LD-7425 | RS-1425 | — | — | |
| | リネンホワイト | LD-7426 | RS-1426 | — | — | |
| | ソフトベージュ | LD-7427 | RS-1427 | — | — | |
| | ホワイトフラックス | LD-7428 | RS-1428 | — | — | |
| | フロストグレー | LD-7429 | RS-1429 | — | — | |
| | ロックスブラウン | LD-7430 | RS-1430 | — | — | |
| | チョコブラウン | LD-7431 | RS-1431 | — | — | |
| | チャコール | LD-7432 | RS-1432 | — | — | |
| | ネイブレイエロー | LD-7433 | RS-1433 | — | — | |
| | ライトサックス | LD-7434 | RS-1434 | — | — | |
| | スモーキーピンク | LD-7435 | RS-1435 | — | — | |
| | リーフグリーン | LD-7436 | RS-1436 | — | — | |
| ターコイズ | LD-7437 | RS-1437 | — | — | | |
| コーラルピンク | LD-7438 | RS-1438 | — | — | | |
| ハンターグリーン | LD-7439 | RS-1439 | — | — | | |
| ミッドナイトブルー | LD-7440 | RS-1440 | — | — | | |
| ビブレ遮光 | ニベア | LD-7441 | RS-1441 | — | — | |
| | シェル | LD-7442 | RS-1442 | — | — | |
| | ミール | LD-7443 | RS-1443 | — | — | |
| | アイス | LD-7444 | RS-1444 | — | — | |
| | コットン | LD-7445 | RS-1445 | — | — | |
| | ウォームグレー | LD-7446 | RS-1446 | — | — | |
| | モカ | LD-7447 | RS-1447 | — | — | |
| | ピアンコカララ | LD-7448 | RS-1448 | — | — | |
| | コルク | LD-7449 | RS-1449 | — | — | |
| | ストーン | LD-7450 | RS-1450 | — | — | |
| | クルミ | LD-7451 | RS-1451 | — | — | |
| | アッシュブラウン | LD-7452 | RS-1452 | — | — | |
| | ビターレモン | LD-7453 | RS-1453 | — | — | |
| | ビュア | LD-7454 | RS-1454 | — | — | |

| カテゴリー | スラット | | 共通柄製品 | | | |
|---------|------------|-----------|--------------------|---------------|-----------|---|
| | スラット名 | 色名 | タテ型ブラインド ラインドレブ | ロールスクリーン | ブリーツスクリーン | |
| | | | ラルクシールド | ゼファー・ フィュー | ペルレ | |
| ビブレ遮光 | サマー | サーモンピンク | LD-7455 | RS-1455 | — | — |
| | | フォレスト | LD-7456 | RS-1456 | — | — |
| | | アクアブルー | LD-7457 | RS-1457 | — | — |
| | | カッパー | LD-7458 | RS-1458 | — | — |
| | | エバーグリーン | LD-7459 | RS-1459 | — | — |
| | | ミッドナイト | LD-7460 | RS-1460 | — | — |
| | ルフト遮光 | サニーベージュ | LD-7461 | RS-1464 | — | — |
| | | クラウドスカイ | LD-7462 | RS-1465 | — | — |
| | | スカーレット | LD-7463 | RS-1466 | — | — |
| | | フォレストグリーン | LD-7464 | RS-1467 | — | — |
| | | リバーブルー | LD-7465 | RS-1468 | — | — |
| | | ソイルブラウン | LD-7466 | RS-1469 | — | — |
| | ニーマ遮光 | アイボリー | LD-7467 | RS-1476 | — | — |
| | | ブルー | LD-7468 | RS-1477 | — | — |
| | | グレー | LD-7469 | RS-1478 | — | — |
| | ヴェルタ遮光 | ダークブラウン | LD-7470 | RS-1479 | — | — |
| | | グレー | LD-7471 | RS-1492 | — | — |
| | | ブラウン | LD-7472 | RS-1493 | — | — |
| アジェント遮光 | チャコール | LD-7473 | RS-1494 | — | — | |
| | ダークブラウン | LD-7474 | RS-1495 | — | — | |
| | ベージュ | LD-7475 | RS-1496 | — | — | |
| ミント | インディゴ | LD-7476 | RS-1497 | — | — | |
| | ホワイト | LD-7477 | RS-1511 | — | — | |
| | アイボリー | LD-7478 | RS-1512 | — | — | |
| | ビュアホワイト | LD-7479 | RS-1513 | — | — | |
| | オフホワイト | LD-7480 | RS-1514 | — | — | |
| | アイスグレー | LD-7481 | RS-1515 | — | — | |
| | ソフトグレー | LD-7482 | RS-1516 | — | — | |
| | パウダーピンク | LD-7483 | RS-1517 | — | — | |
| | スカイグリーン | LD-7484 | RS-1518 | — | — | |
| | ナチュラルアイボリー | LD-7485 | RS-1519 | — | — | |
| | ベージュ | LD-7486 | RS-1520 | — | — | |
| | パウダーブルー | LD-7487 | RS-1521 | — | — | |
| | パウダーグリーン | LD-7488 | RS-1522 | — | — | |
| | カフェブラウン | LD-7489 | RS-1523 | — | — | |
| ブラウン | LD-7490 | RS-1524 | — | — | | |
| ブラック | LD-7491 | RS-1525 | — | — | | |
| マタン遮熱 | ホワイト | LD-7601 | RS-1607 | — | — | |
| | アイボリー | LD-7602 | RS-1608 | — | — | |
| | アイスグレー | LD-7603 | RS-1609 | — | — | |
| ジュルネ遮熱 | ホワイト | LD-7604 | RS-1610 | PS-3501 | PS-2501 | |
| | アイボリー | LD-7605 | RS-1611 | PS-3502 | PS-2502 | |
| アイスグレー | LD-7606 | RS-1612 | PS-3503 | PS-2503 | | |

継続柄・廃止柄一覧

※青字はウォッシュابل、黒字は非ウォッシュابلのスラットNo.です。
※[]は新名称となります。

| カテゴリ | 旧品番 (LD-) | 新品番 (LD-) | スラット名 | 色名 | スラット幅 (mm) | |
|------|-----------|-----------|-----------|------------|------------|------|
| | | | | | 80 | 100 |
| | | | | | ソートスタイル | 6101 |
| | 6102 | 廃止 | | スモーキーブルー | — | 廃止 |
| | 6103 | 廃止 | | スモーキーピンク | — | 廃止 |
| | 6104 | 7007 | | グレー | ● | ● |
| | 6105 | 7008 | ヴェルタ | ブラウン | ● | ● |
| | 6106 | 7009 | | チャコール | ● | ● |
| | 6107 | 7010 | | エクリュ | ● | ● |
| | 6108 | 7011 | セーヌ | アイスグレー | ● | ● |
| | 6109 | 廃止 | | ベージュ | 廃止 | 廃止 |
| | 6110 | 7018 | | ホワイト | — | ● |
| | 6111 | 7019 | リュース | グレージュ | — | ● |
| | 6112 | 7263 | | ホワイト | ● | ● |
| | 6113 | 7264 | | ピンクグレージュ | ● | ● |
| | 6114 | 7265 | | シャンパン | ● | ● |
| | 6115 | 7266 | ブライト | グレー | ● | ● |
| | 6116 | 7267 | | ブラウン | ● | ● |
| | 6117 | 7268 | | チャコール | ● | ● |
| | 6118 | 7027 | | ビュアホワイト | — | ● |
| | 6119 | 廃止 | ハンプトン | シャンパンシルバー | — | 廃止 |
| | 6120 | 7028 | | モダンシルバー | — | ● |
| | 6121 | 廃止 | | マットローズブラック | — | 廃止 |
| | 6122 | 7025 | ゼブラノ | ブラウン | ● | ● |
| | 6123 | 7026 | [ゼブラノ遮光] | ブラック | ● | ● |
| | 6124 | 7020 | テルセ | グレージュ | ● | ● |
| | 6125 | 7021 | [アルセ遮光] | モカブラウン | ● | ● |
| | 6126 | 7022 | ティンバル | ナチュラルブラウン | ● | ● |
| | 6127 | 7023 | [ティンバル遮光] | ホワイト | ● | ● |
| | 6128 | 7024 | | グレージュ | ● | ● |
| | 6129 | 7280 | リンド | ブラウン | ● | ● |
| | 6130 | 7281 | | アイボリー | ● | ● |
| | 6131 | 7016 | ノエル | スノーホワイト | ● | ● |
| | 6132 | 7017 | | クリーム | ● | ● |
| | 6133 | 7012 | ヒラハ | — | — | ● |
| | 6134 | 7013 | | — | — | ● |
| | 6135 | 廃止 | ブランタ | グリーン | 廃止 | 廃止 |
| | 6136 | 廃止 | | リネン | 廃止 | 廃止 |
| | 6137 | 7275 | | キナリ | ● | ● |
| | 6138 | 7276 | リンネル | アイボリー | ● | ● |
| | 6139 | 7277 | | グリーン | ● | ● |
| | 6140 | 7278 | | ブルー | ● | ● |
| | 6141 | 7279 | | ベージュピンク | ● | ● |
| | 6201 | 7151 | | ホワイト | ● | ● |
| | 6202 | 7152 | | アイボリー | ● | ● |
| | 6203 | 7153 | | パニラ | ● | ● |
| | 6204 | 廃止 | | クラウティアピンク | 廃止 | 廃止 |
| | 6205 | 7155 | | ペールグレー | ● | ● |
| | 6206 | 7156 | | リネンホワイト | ● | ● |
| | 6207 | 7163 | | ナチュラルアイボリー | ● | ● |
| | 6208 | 7157 | | ソフトベージュ | ● | ● |
| | 6209 | 7159 | | アイスグレー | ● | ● |
| | 6210 | 7158 | | ホワイトフラックス | ● | ● |
| | 6211 | 7154 | | リネン | ● | ● |
| | 6212 | 廃止 | | サンドイエロー | 廃止 | 廃止 |
| | 6213 | 7160 | | サンドグレー | ● | ● |
| | 6214 | 7161 | | フロストグレー | ● | ● |
| | 6215 | 7167 | | ロックブラウン | ● | ● |
| | 6216 | 廃止 | | パールブラウン | 廃止 | 廃止 |
| | 6217 | 7162 | | チャコール | ● | ● |
| | 6218 | 廃止 | | ランブブラック | 廃止 | 廃止 |
| | 6219 | 7171 | | チョコブラウン | ● | ● |
| | 6220 | 廃止 | ライフ | アンバー | 廃止 | 廃止 |
| | 6221 | 廃止 | | パウダーグリーン | 廃止 | 廃止 |
| | 6222 | 廃止 | | ミルクホワイト | 廃止 | 廃止 |
| | 6223 | 廃止 | | ピーチピンク | 廃止 | 廃止 |
| | 6224 | 7165 | | ライトサックス | ● | ● |
| | 6225 | 廃止 | | エルムグリーン | 廃止 | 廃止 |
| | 6226 | 7164 | | ネイプイエロー | ● | ● |
| | 6227 | 7170 | | コーラルピンク | ● | ● |
| | 6228 | 7169 | | ターコイズ | ● | ● |
| | 6229 | 7168 | | リーフグリーン | ● | ● |
| | 6230 | 廃止 | | アプリコット | 廃止 | 廃止 |
| | 6231 | 7166 | | スモーキーピンク | ● | ● |
| | 6232 | 廃止 | | オリエントブルー | 廃止 | 廃止 |
| | 6233 | 廃止 | | シェードグリーン | 廃止 | 廃止 |
| | 6234 | 7174 | | オレンジ | ● | ● |
| | 6235 | 廃止 | | ワインベリー | 廃止 | 廃止 |
| | 6236 | 廃止 | | デニムブルー | 廃止 | 廃止 |
| | 6237 | 7172 | | ハンターグリーン | ● | ● |
| | 6238 | 廃止 | | テラコッタ | ● | ● |
| | 6239 | 廃止 | | ブラックベリー | 廃止 | 廃止 |
| | 6240 | 7173 | | ミッドナイトブルー | ● | ● |
| | 6241 | 7269 | ジョルノ | モーブ | ● | ● |
| | 6242 | 7270 | | グリープルー | ● | ● |

| カテゴリ | 旧品番 (LD-) | 新品番 (LD-) | スラット名 | 色名 | スラット幅 (mm) | |
|------|-----------|-----------|--------|-----------|------------|------|
| | | | | | 80 | 100 |
| | | | | | 無地 | 6243 |
| | 6244 | 7274 | | ネイビー | ● | ● |
| | 6245 | 廃止 | ジョルノ | コルク | 廃止 | 廃止 |
| | 6246 | 7272 | | ラストイエロー | ● | ● |
| | 6247 | 廃止 | | タークブラウン | 廃止 | 廃止 |
| | 6248 | 7273 | | ライトグレー | ● | ● |
| | 6249 | 廃止 | | グレー | 廃止 | 廃止 |
| | 6250 | 廃止 | | チャコールブルー | 廃止 | 廃止 |
| | 6251 | 廃止 | | ビアンコ | 廃止 | 廃止 |
| | 6252 | 廃止 | | ニベア | 廃止 | 廃止 |
| | 6253 | 廃止 | | コットン | 廃止 | 廃止 |
| | 6254 | 廃止 | | メリノ | 廃止 | 廃止 |
| | 6255 | 廃止 | | アイス | 廃止 | 廃止 |
| | 6256 | 廃止 | | カシミア | 廃止 | 廃止 |
| | 6257 | 廃止 | | ミール | 廃止 | 廃止 |
| | 6258 | 廃止 | | コルク | 廃止 | 廃止 |
| | 6259 | 廃止 | | ジュエル | 廃止 | 廃止 |
| | 6260 | 廃止 | | サンド | 廃止 | 廃止 |
| | 6261 | 廃止 | | ビスキュイ | 廃止 | 廃止 |
| | 6262 | 廃止 | | リネン | 廃止 | 廃止 |
| | 6263 | 廃止 | | ビアンコカララ | 廃止 | 廃止 |
| | 6264 | 廃止 | | ストーン | 廃止 | 廃止 |
| | 6265 | 廃止 | | シナモン | 廃止 | 廃止 |
| | 6266 | 廃止 | | ココア | 廃止 | 廃止 |
| | 6267 | 廃止 | | ベアトーン | 廃止 | 廃止 |
| | 6268 | 廃止 | | クルミ | 廃止 | 廃止 |
| | 6269 | 廃止 | エブリ | カカオ | 廃止 | 廃止 |
| | 6270 | 廃止 | | インク | 廃止 | 廃止 |
| | 6271 | 廃止 | | シャーベット | 廃止 | 廃止 |
| | 6272 | 廃止 | | サニー | 廃止 | 廃止 |
| | 6273 | 廃止 | | マリ | 廃止 | 廃止 |
| | 6274 | 廃止 | | ビール | 廃止 | 廃止 |
| | 6275 | 廃止 | | セラビー | 廃止 | 廃止 |
| | 6276 | 廃止 | | フォレスト | 廃止 | 廃止 |
| | 6277 | 廃止 | | バター | 廃止 | 廃止 |
| | 6278 | 廃止 | | モス | 廃止 | 廃止 |
| | 6279 | 廃止 | | ビュア | 廃止 | 廃止 |
| | 6280 | 廃止 | | フルサイド | 廃止 | 廃止 |
| | 6281 | 廃止 | | バカンス | 廃止 | 廃止 |
| | 6282 | 廃止 | | アマルフィー | 廃止 | 廃止 |
| | 6283 | 廃止 | | リボン | 廃止 | 廃止 |
| | 6284 | 廃止 | | キッズ | 廃止 | 廃止 |
| | 6285 | 廃止 | | パッション | 廃止 | 廃止 |
| | 6286 | 廃止 | | ルーゼ | 廃止 | 廃止 |
| | 6287 | 廃止 | | ポプリ | 廃止 | 廃止 |
| | 6288 | 廃止 | | オペラ | 廃止 | 廃止 |
| | 6289 | 廃止 | | シネマ | 廃止 | 廃止 |
| | 6290 | 廃止 | | ボジョレー | 廃止 | 廃止 |
| | 6171 | 7211 | | ホワイト | ● | ● |
| | 6172 | 7212 | | フラックス | ● | ● |
| | 6173 | 7213 | | リネンベージュ | ● | ● |
| | 6174 | 7214 | | アイボリー | ● | ● |
| | 6175 | 7215 | | ベージュ | ● | ● |
| | 6176 | 7216 | | ブラリネ | ● | ● |
| | 6177 | 7217 | | グレー | ● | ● |
| | 6178 | 7218 | | ライトベージュ | ● | ● |
| | 6179 | 7219 | | ショコラ | ● | ● |
| | 6180 | 7220 | | アッシュブラウン | ● | ● |
| | 6181 | 7221 | | チャコール | ● | ● |
| | 6182 | 7222 | | パニラ | ● | ● |
| | 6183 | 7224 | | シトロン | ● | ● |
| | 6184 | 廃止 | | ベビーブルー | 廃止 | 廃止 |
| | 6185 | 廃止 | | ベビーピンク | 廃止 | 廃止 |
| | 6186 | 7223 | マカロンラテ | ライム | ● | ● |
| | 6187 | 廃止 | | ウィローグリーン | 廃止 | 廃止 |
| | 6188 | 7225 | | サックスブルー | ● | ● |
| | 6189 | 7230 | | オーキッド | ● | ● |
| | 6190 | 7226 | | カナリ | ● | ● |
| | 6191 | 7227 | | アップルグリーン | ● | ● |
| | 6192 | 7229 | | グリープルー | ● | ● |
| | 6193 | 7231 | | ラベンダー | ● | ● |
| | 6194 | 廃止 | | マスタード | 廃止 | 廃止 |
| | 6195 | 7228 | | ルッコラ | ● | ● |
| | 6196 | 7232 | | ターコイズ | ● | ● |
| | 6197 | 7233 | | フランポワーズ | ● | ● |
| | 6198 | 廃止 | | ビスタチオグリーン | 廃止 | 廃止 |
| | 6199 | 廃止 | | オリエントブルー | 廃止 | 廃止 |
| | 6200 | 7234 | | カシス | ● | ● |
| | 6321 | 7251 | | ホワイト | ● | ● |
| | 6322 | 廃止 | シャイニー | アイボリー | 廃止 | 廃止 |
| | 6323 | 廃止 | | グレー | 廃止 | 廃止 |
| | 6327 | 7256 | デイズ遮熱 | ホワイト | ● | ● |
| | 6328 | 7257 | | アイボリー | ● | ● |

| カテゴリ | 旧品番 (LD-) | 新品番 (LD-) | スラット名 | 色名 | スラット幅 (mm) | |
|------|-----------|-----------|----------|-----------|------------|------|
| | | | | | 80 | 100 |
| | | | | | 無地 | 6329 |
| | 6334 | 廃止 | | ホワイト | 廃止 | 廃止 |
| | 6335 | 7259 | | アイボリー | ● | ● |
| | 6336 | 7262 | デイズ | アイスグレー | ● | ● |
| | 6337 | 7260 | | ペールグリーン | ● | ● |
| | 6338 | 7261 | | ライトベージュ | ● | ● |
| | 6339 | 廃止 | | ソフトグレー | 廃止 | 廃止 |
| | 6358 | 廃止 | | オフホワイト | 廃止 | 廃止 |
| | 6359 | 廃止 | フロステイ | グレージュ | 廃止 | 廃止 |
| | 6360 | 廃止 | | ペールグレー | 廃止 | 廃止 |
| | 6401 | 7401 | | マットホワイト | ● | ● |
| | 6402 | 7402 | | ベージュオークル | ● | ● |
| | 6403 | 廃止 | | ナチュラルオークル | 廃止 | 廃止 |
| | 6404 | 7403 | | ライトグレージュ | ● | ● |
| | 6405 | 7402 | | ピンクオークル | ● | ● |
| | 6406 | 7406 | | サンド | ● | ● |
| | 6407 | 7407 | | フーン | ● | ● |
| | 6408 | 7404 | | アッシュグレー | ● | ● |
| | 6409 | 7409 | | ハバナ | ● | ● |
| | 6410 | 廃止 | | マキアート | 廃止 | 廃止 |
| | 6411 | 廃止 | | セサミ | 廃止 | 廃止 |
| | 6412 | 7408 | | スモーク | ● | ● |
| | 6413 | 7410 | | アーモンド | ● | ● |
| | 6414 | 廃止 | ピアット | カカオニブ | 廃止 | 廃止 |
| | 6415 | 7411 | [ピアット遮光] | トープ | ● | ● |
| | 6416 | 7412 | | チャコール | ● | ● |
| | 6417 | 7413 | | セラドン | ● | ● |
| | 6418 | 7414 | | スモーキーブルー | ● | ● |
| | 6419 | 廃止 | | スモーキーピンク | 廃止 | 廃止 |
| | 6420 | 7416 | | グリーンティ | ● | ● |
| | | | | | | |

| カテゴリー | 旧品番 (LD-) | 新品番 (LD-) | スラット名 | 色名 | スラット幅 (mm) | |
|-------|-----------|-----------|--------------|------------|------------|-----|
| | | | | | 80 | 100 |
| | 6478 | 廃止 | | クルミ | 廃止 | 廃止 |
| | 6479 | 廃止 | | カカオ | 廃止 | 廃止 |
| | 6480 | 廃止 | | インク | 廃止 | 廃止 |
| | 6481 | 廃止 | | シャーベット | 廃止 | 廃止 |
| | 6482 | 廃止 | | サニー | 廃止 | 廃止 |
| | 6483 | 廃止 | | マリー | 廃止 | 廃止 |
| | 6484 | 廃止 | | ビール | 廃止 | 廃止 |
| | 6485 | 廃止 | | セラビー | 廃止 | 廃止 |
| | 6486 | 廃止 | | フォレスト | 廃止 | 廃止 |
| | 6487 | 廃止 | | バター | 廃止 | 廃止 |
| | 6488 | 廃止 | | モス | 廃止 | 廃止 |
| | 6489 | 廃止 | エブリ遮光 | ピュア | 廃止 | 廃止 |
| | 6490 | 廃止 | | パールサイド | 廃止 | 廃止 |
| | 6491 | 廃止 | | バカンス | 廃止 | 廃止 |
| | 6492 | 廃止 | | アマルフィー | 廃止 | 廃止 |
| | 6493 | 廃止 | | リボン | 廃止 | 廃止 |
| | 6494 | 廃止 | | キッス | 廃止 | 廃止 |
| | 6495 | 廃止 | | パッション | 廃止 | 廃止 |
| | 6496 | 廃止 | | ルージュ | 廃止 | 廃止 |
| | 6497 | 廃止 | | ポップ | 廃止 | 廃止 |
| | 6498 | 廃止 | | オペラ | 廃止 | 廃止 |
| | 6499 | 廃止 | | シネマ | 廃止 | 廃止 |
| | 6500 | 廃止 | | ボジョレー | 廃止 | 廃止 |
| 遮光 | 6501 | 7474 | アジエント | ダークブラウン | ● | ● |
| | 6502 | 7475 | [アジエント遮光] | ベージュ | ● | ● |
| | 6503 | 7476 | | インディゴ | ● | ● |
| | 6510 | 7471 | | グレー | ● | ● |
| | 6511 | 7472 | ヴェルタ遮光 | ブラウン | ● | ● |
| | 6512 | 7473 | | チャコール | ● | ● |
| | 6531 | 7477 | | ホワイト | ● | ● |
| | 6532 | 7478 | | アイボリー | ● | ● |
| | 6533 | 7479 | | ピュアホワイト | ● | ● |
| | 6534 | 7480 | | オフホワイト | ● | ● |
| | 6535 | 7481 | | アイスクレー | ● | ● |
| | 6536 | 7482 | | ソフトグレー | ● | ● |
| | 6537 | 7483 | | パウダーピンク | ● | ● |
| | 6538 | 7484 | ミント | スカイグリーン | ● | ● |
| | 6539 | 7485 | | ナチュラルアイボリー | ● | ● |
| | 6540 | 7486 | | ベージュ | ● | ● |
| | 6541 | 7487 | | パウダーブルー | ● | ● |
| | 6542 | 7488 | | パウダーグリーン | ● | ● |
| | 6543 | 7489 | | カフェブラウン | ● | ● |
| | 6544 | 7490 | | ブラウン | ● | ● |
| 6545 | 7491 | | ブラック | ● | ● | |
| 6551 | 7492 | | ホワイト | ● | ● | |
| 6552 | 7493 | ミント遮熱 | アイボリー | ● | ● | |
| 6553 | 7495 | | アイスクレー | ● | ● | |
| レース | 6601 | 7601 | マタン遮熱 | ホワイト | ● | ● |
| | 6602 | 7602 | | アイボリー | ● | ● |
| | 6603 | 7603 | | アイスクレー | ● | ● |
| | 6604 | 7604 | | ホワイト | ● | ● |
| | 6605 | 7605 | ジュルネ遮熱 | アイボリー | ● | ● |
| | 6606 | 7606 | | アイスクレー | ● | ● |
| | 6607 | 7607 | | ホワイト | — | ● |
| | 6608 | 7608 | | アイボリー | — | ● |
| | 6609 | 7609 | フィラシ遮熱 | ベージュ | — | ● |
| | 6610 | 7610 | | グレー | — | ● |
| | 6611 | 7611 | | グレージュ | — | ● |
| | 6612 | 7612 | | ホワイト | — | ● |
| | 6613 | 7613 | リノレ | グレージュ | — | ● |
| | 6614 | 7614 | | ブラウン | — | ● |
| | 6651 | 7621 | | ホワイト | — | ● |
| 6652 | 7622 | | アイボリー [イエロー] | — | ● | |
| 6653 | 7626 | | フレッシュグリーン | — | ● | |
| 6654 | 廃止 | | アクアブルー | — | 廃止 | |
| 6655 | 廃止 | | ライトベージュ | — | 廃止 | |
| 6656 | 廃止 | | シュガーピンク | — | 廃止 | |
| 6657 | 7623 | エール | パウダーグリーン | — | ● | |
| 6658 | 廃止 | | クリームイエロー | — | 廃止 | |
| 6659 | 7627 | | ソフトグレー | — | ● | |
| 6660 | 廃止 | | ココアベージュ | — | 廃止 | |
| 6661 | 廃止 | | モカブラウン | — | 廃止 | |
| 6662 | 廃止 | | カフェオレ | — | 廃止 | |
| 6663 | 7634 | | チョコブラウン | — | ● | |
| 6664 | 7631 | | チャコール | — | ● | |
| 6665 | 廃止 | | ブラック | — | 廃止 | |

| カテゴリー | 旧品番 (LD-) | 新品番 (LD-) | スラット名 | 色名 | スラット幅 (mm) |
|-------|-----------|-----------|-------|------------|------------|
| | | | | | 89 (木製) |
| 木製 | 6901 | 廃止 | マデラ | ホワイト | 廃止 |
| | 6902 | 廃止 | | ナチュラル | 廃止 |
| | 6903 | 廃止 | | ライトブラウン | 廃止 |
| | 6904 | 廃止 | | ウォールナット | 廃止 |
| | 6905 | 廃止 | | チョコレートブラウン | 廃止 |

製品の安全対策について

安全で快適にご使用いただけるよう、製品取扱いにおける操作部（操作コードやチェーンなど）の安全性向上を推進しております。

特に小さなお子さまがいらっしゃるご家庭や施設では、コードやチェーンのある製品、カーテンのタッセルなどが首や体に巻き付くなど、思わぬ事故につながる可能性があります。

当社では、製品を安全・安心にご使用いただくために、3段階の安全基準を設けています。小さなお子さまのいらっしゃるご家庭や施設にお勧めしております「チャイルドセーフティー製品」「チャイルドセーフティー部品」や、その他事故低減を目的とした「セーフティー部品」を施した製品をご用意しています。

また、日本ブラインド工業会では、事故に対する危険性や事故防止の啓蒙を図るため、2005年に「ブラインド類の操作コード（チェーン）事故防止表示」に関する規定を制定しております。

3段階のセーフティー基準（当社内基準）

1 **チャイルドセーフティー製品**

2 **チャイルドセーフティー部品**

3 **セーフティー部品**

1 **チャイルドセーフティー製品**

子どもがふれるコードがない、もしくは円周30cm以上（社内基準）のループがない製品です。

このマークが目印

▼
チャイルドセーフティー

ブルコード操作・ハンドル操作

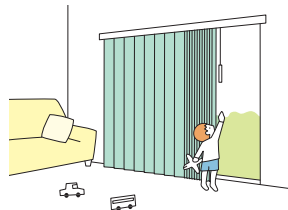

電動製品（リモコン操作など）

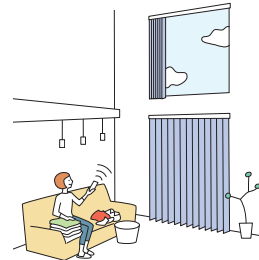

2 **チャイルドセーフティー部品**

ループ状になったブラインドのコードやカーテンのタッセルに6kg（社内基準）の力が掛かるとループが分離する安全対策を施した部品、もしくは子どもが届かない高さに束ねる、触れられないようにできる等で安全が確保できる部品です。

操作コードや操作チェーンを危険のないよう束ねる部品です。

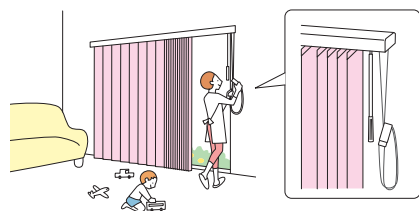

コードウェイト



コードクリップ



マルチチェーンハンガー



操作コードを危険のないよう引掛ける部品です。

コードフック



3 **セーフティー部品**

チャイルドセーフティー基準（社内基準）は満たしませんが、ループ状になったブラインドのコードに力が掛かるとループが分離して安全側に動き、人体・製品の保護につながる部品です。

セーフティーチェーン

操作チェーンに通常操作以上の力が掛かると、ジョイント部が分離する仕組みの部品です。

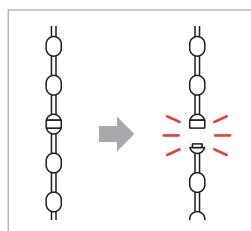
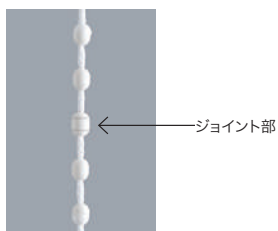

（お願い）安全対策部品をご使用になっても、事故が完全に回避されるわけではありません。コードやチェーンの危険性を十分に認識した上でご使用をお願いします。「コードウェイト」「コードクリップ」「マルチチェーンハンガー」「コードフック」は、お子さまの手が届かない高さに操作コードやチェーンを束ねることで、チャイルドセーフティーが有効になります。

製品別対応一覧

| 製 品 | チャイルド セーフティ製品 | チャイルドセーフティ部品 | | | | セーフティ部品 |
|----------------------------|---------------------------|--------------|---------|--------|-----------------|---------------|
| | | コードウェイト | コードクリップ | コードフック | マルチチェーン ハンガー | セーフティ チェーン |
| ラインドレープ | ボタン操作 | ● | — | — | — | — |
| | ボタン・コード操作 | — | ● | — | — | — |
| | コード操作 | — | ● | — | — | — |
| | ワンチェーン操作 | — | — | ● | (●) | ● |
| ラインドレープ ペア アンサブル | ボタン操作 | ● | — | — | — | — |
| | コード操作 | — | ● | — | — | — |
| ラインドレープ ペア ツーウェイ | ボタン操作 | — | ● | — | — | — |
| ラインドレープ 木製 | ツーコード操作 | — | — | ● | — | — |
| ラインドレープ 傾斜窓 | コード・チェーン操作 | — | — | — | ● | — |
| ラインドレープ カーブ | ツーコード操作 | — | — | ● | — | — |
| ホームタコス ラインドレープ | | ● | — | — | — | — |
| ホームタコス ラインドレープ ペア アンサブル | スマホ操作 リモコン操作 スイッチ操作 | ● | — | — | — | — |
| ホームタコス ラインドレープ 木製 | | ● | — | — | — | — |

※ () はオプションとなります。

安心してブラインド等をご利用いただくために | 日本ブラインド工業会

日本ブラインド工業会では小さなお子さまがいるご家庭でも、安心してブラインドやスクリーン類をご使用いただくために、次の部品を整備しています。

・解除ジョイント(セーフティジョイント)
子供の体重がかかると外れる部品です。

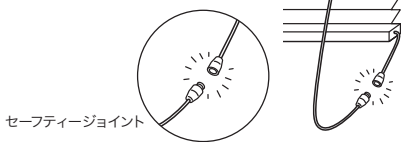

・コード留め具(クリップ)
コードやチェーンを束ねる部品です。子供の手の届かない位置で束ねることにより事故を防止する効果があります。操作部に装着した状態で出荷されます。



注意 子供は思わぬ行動を取ります。大人の常識は通用しません。子供をコードやチェーンで遊ばせないように注意してください。

警告 コードやチェーンが体に巻きついたり、引っかかるようなことをしないでください。事故の恐れがあります。

警告 クリップでコードを束ねない場合は、コードやチェーンが体に巻きついたり引っかかったり、思わぬ事故につながる恐れがあります。

警告 ボトムコードを外さない場合、子供が引っかかり思わぬ事故につながる恐れがあります。

警告 小さなお子さまがいるご家庭では、ブラインドやスクリーンのコードやチェーン類の近くにソファやベッドを置かないでください。ソファやベッドに上がれば手が届き、事故の恐れがあります。

セーフティジョイントやクリップをご使用になっても、事故が完全に回避されるわけではありません。コードやチェーンの危険性を十分に認識したうえでご使用をお願いします。

製品を注文・使用するうえでの注意について

- ・本製品には、経時変化等の変形・色変化が生じることがあります。
- ・木目・色・風合等において、原材料に起因するバラつきが生じることがあります。
- ・サンプル帳に貼付の見本のうち、天然の素材を使用しているものには、木目・色・風合い等にバラつきが生じることがあります。
- ・特殊環境（火気のある場所・結露・高温多湿の著しい場所・温泉施設等）ではご使用にならないようお願いします。
- ・サンプル帳に記載の試験データは実測値であり、品質保証値ではありません。

●木製スラット「マテラ」について

- ・節（ふし）・筋（すじ）・縦じま・凹凸などが含まれることがあります。
- ・天然木は使いはじめに製品特有のにおいがあります。このにおいは、主原料である天然素材のにおいと製法上添加される塗料のにおいが混じりあったにおいであり、人体に害をあたえるものではありません。このにおいは時間が経つと少しずつ薄れていきますが、気になる場合にはできるだけ換気をしていただくことをお勧めいたします。
- ・使用環境により、若干の曲がり・反りが生じる場合があります。そのため、スラット全閉状態でも閉まりが甘く、光が漏れることがあります。

品質の保証について

タチカワブラインド タテ型ブラインド ラインドレープは、厳密なる品質管理および検査を経てお届けしております。

商品の引渡し日より3年以内*に取扱説明書に記載通りの正常なご使用状態において、万一故障した場合は無料で修理いたします。

（スラット部は対象外）

詳しくは商品に同梱しております取扱説明書をご覧ください。

尚、本保証は日本国内においてのみ有効です。

※「生地以外のスラット部」「コード類」の無償保証期間は1年となります。

- 製品には、その製品のスラットNo.や製品サイズなど製品情報を記載したメンテナンスシールを貼付けています。修理や部品交換等のお問い合わせの際は、あらかじめご確認ください。

1. メンテナンスシールをご確認ください。

製品を室内側から見て、ハンガーレールの左側下面に貼付けてあります。

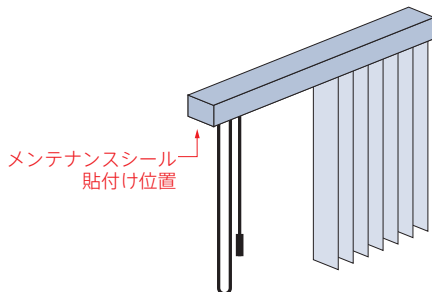

2. 記載内容をご確認ください。

メンテナンスシールに記載されている次の事項をご確認ください。記載事項以外の製品詳細はメンテナンス番号を最寄りの弊社支店、営業所へお伝えください。

- ・メンテナンス番号
- ・製品略称
- ・スラットNo.
- ・製品サイズ（幅×高さ）

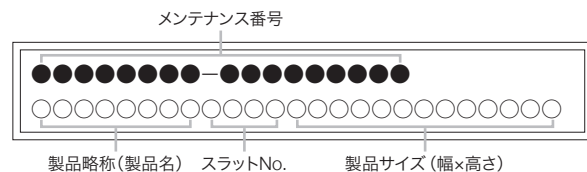

※製品の仕様、価格は品質改良や諸物価の変動等により、予告なく変更することがありますので、あらかじめご了承ください。

※表示価格は消費税を含まないメーカー希望小売価格(本体価格)です。取付け費、工事費等は含まれておりません。

※写真の色調等は、印刷のため実物と多少異なる場合があります。



製品情報が確認できる「デジタルカタログ」だけでなく、「マイルームシミュレーション」や「フォトギャラリー」など、お客様の製品選びや弊社製品のご提案時に活用いただける、さまざまなコンテンツをご用意しています。

*画像はイメージです。



デジタルカタログ

実際のカatalogと同じ内容をご覧いただけます。
PDFカタログや掲載画像のダウンロードも可能です。

動画

製品の特長や動き、操作方法などの動画をご覧いただけます。

マイルームシミュレーション

自分で撮影した空間画像を使って、タチカワブラインド製品を取付けたイメージを確認できます。



フォトギャラリー

タチカワブラインドの施工例写真をご覧いただけます。
絞り込み検索も可能です。



納まり寸法計算ツール

製品の納まり寸法を簡単に算出できます。



省エネシミュレーション

製品・色柄を選んで、省エネ効果のシミュレーションができます。



お役立ち COLUMN

製品のポイントからリアルな施工例まで。インテリアをもっと楽しむためのコラムを掲載しています。



ショールームのご案内

アドバイザーと相談しながら実際に製品を見て触って確かめられる全国のショールーム。ホームページから展示製品の確認や事前予約ができます。



マークの見方

性能データ

共通柄一覧

継続柄・廃止柄一覧

安全対策

マークの見方

詳しくは166ページ「マークの見方」をご覧ください。

■ スラット性能

F☆☆☆☆ インテリアファブリックス
性能評価協議会の自主基準に基づき、
F☆☆☆☆認定品です。



防火
防火認定品です。



遮光
遮光率99.40%以上の
遮光性の高い生地です。
※製品の特性上、
完全に遮光することはできません。



ウォッシュアップル
洗濯機での丸洗いができます。



遮熱
遮熱効果のあるスラットです。



遮熱
遮熱効果のあるスラットです。



UVカット
家具や床材の日焼けを防ぎます。



ミラーレース
ミラー効果により、日中は屋外から
室内が見えにくくなります。



水拭き
水拭きすることができます。



制電
スラットにホコリが付くのを
防ぎます。



抗菌SIAAマーク
スラットに抗菌加工を施しています。



グリーン購入法適合品
グリーン購入法に適合した生地です。

*日本インテリア協会の判定基準に適合することを示すマークです。

■ 生地透過性 生地の透過性を実物サンプルで確認できます。詳しくは、162ページをご覧ください。

| 遮光 | 透過性 | | |
|--|---|--|--|
| <p>遮光</p> <p>遮光率99.40%以上の遮光性の高い生地です。 遮光率によって1級～3級まであります。[JIS-L 1055A法] 1級はさらに5段階に分類しています。[NIF法(特許 第5437308号)] 詳しくは172ページをご覧ください。</p> <div style="display: flex; justify-content: space-around;"> <div style="text-align: center;"> 1級 遮光率 99.99%以上 </div> <div style="text-align: center;"> 2級 遮光率 99.80%以上 99.99%未満 </div> <div style="text-align: center;"> 3級 遮光率 99.40%以上 99.80%未満 </div> </div> | <p>プライバシー</p> <p>夜間、外から室内を見て、 窓から1m離れたところ 人がいるのが分からない。</p> | <p>ミディアム</p> <p>夜間、外から室内を見て、 窓から1m離れた人の 輪郭が分かる。</p> | <p>シースルー</p> <p>夜間、外から室内を見て、 窓から1m離れた人の 表情が分かる。</p> |

透けにくい

透けやすい

■ 価格の目安

| 価格の目安 | 参考価格 |
|-------|----------|
| A | ～54,000円 |
| B | ～58,000円 |
| C | ～62,000円 |
| D | ～66,000円 |
| E | ～70,000円 |
| F | ～74,000円 |
| 木製 | — |

ラインドレープ バトン操作 スラット幅100mm
幅1800mm×高さ1800mmの場合
※一部のスラットは条件が異なります。

■ 共通柄

同じ柄で他の製品とコーディネートすることができます。
詳しくは、176ページの「共通柄一覧」をご覧ください。



ロールスクリーン
ラルクシールドとの共通柄



プリーツスクリーン
ゼファー・フィユ、ベルレとの共通柄

この印刷物には、環境にやさしい
インキを使用しています。



2025.04
70906251 425535B243424

LINE DRAPE

タテ型ブラインド
ラインドレープ

仕様書





- 2 製品一覧
 - 6 オプション一覧
 - 8 スラット詳細一覧
 - 10 スラットラインナップ一覧
-

製品仕様

















- 18 ラインドレープ
 - 26 ラインドレープ ペア アンサンブル
 - 38 ラインドレープ ペア ツーウェイ
 - 44 ラインドレープ 木製
 - 48 ラインドレープ 傾斜窓
 - 54 ラインドレープ カーブ
 - 58 ホームタコスについて
 - 66 ホームタコス ラインドレープ
 - 72 ホームタコス ラインドレープ ペア アンサンブル
 - 78 ホームタコス ラインドレープ 木製
 - 84 オリジナル カラーコーディネート
 - 98 オプション
-

- 130 サイズの測り方
- 134 発注方法
- 138 取付け方法
- 140 メンテナンス
- 142 製品の安全対策について



製品一覧

※スラットや操作方法・納まりにより製作可能寸法・価格が変わりますので目安としてお使いください。

| | 腰高窓から大きなテラス窓に | 1台にドレープとレース、2種類のスラットを組み合わせ | |
|--------|--|---|---|
| 製品名・特長 | <p>ラインドレープ</p>  <p>腰高窓からワイドサッシまで幅広く対応します。窓のサイズや開閉状態に合わせて選べる豊富な操作方法。</p> | <p>ラインドレープ ペア アンサンブル</p>  <p>1台にドレープとレースを交互に配して、光と視線をコントロール。プライバシーを守りながら、心置きなく眺望を楽しめます。</p> | <p>ラインドレープ ペア ツーウェイ</p>  <p>1台にドレープとレースを左右に配して、カーテン感覚で使い分け。切替えも自由自在です。</p> |
| | <p>バトン操作</p>  <p>製品幅 : 300~4000mm 製品高さ : 400~3000mm 最大面積 : 12m²</p> <p>.....</p> <p>バトン・コード操作</p>  <p>製品幅 : 300~4000mm 製品高さ : 400~3000mm 最大面積 : 12m²</p> <p>.....</p> <p>コード操作</p>  <p>製品幅 : 300 (500) ~ 4000mm 製品高さ : 400~4000mm 最大面積 : 12m² ※()は両開きの場合</p> <p>.....</p> <p>ワンチェーン操作</p>  <p>製品幅 : 300 (500) ~ 4000mm 製品高さ : 400~4000mm 最大面積 : 12m² ※()は両開きの場合</p> | <p>バトン操作</p>  <p>製品幅 : 500~3000mm 製品高さ : 400~3000mm 最大面積 : 9m²</p> <p>.....</p> <p>バトン・コード操作</p>  <p>製品幅 : 500~3000mm 製品高さ : 400~3000mm 最大面積 : 9m²</p> <p>.....</p> <p>コード操作</p>  <p>製品幅 : 500~4000mm 製品高さ : 400~3300mm 最大面積 : 12m²</p> | <p>バトン操作</p>  <p>製品幅 : 500~3400mm 製品高さ : 400~3000mm 最大面積 : 9m²</p> |
| スラット幅 | 80mm 100mm | 100mm | 100mm |
| 部品色 |  <p>マットホワイト ライトグレー ダークブラウン ブラック</p> |  <p>マットホワイト ライトグレー ダークブラウン ブラック</p> |  <p>マットホワイト ライトグレー ダークブラウン ブラック</p> |
| ウエイト |  <p>巻き込み 袋縫い 袋縫い シンプル 挟み込み</p> |  <p>袋縫い シンプル</p> |  <p>巻き込み 袋縫い 袋縫い シンプル</p> |
| 参考価格 | <p>53,800円</p> <p>コード操作 スラット：ミストの場合</p> | <p>94,200円</p> <p>コード操作 ドレープ：ミスト レース：エールの場合</p> | <p>94,200円</p> <p>ドレープ：ミスト レース：エールの場合</p> |
| 掲載ページ | 18 ページ | 26 ページ | 38 ページ |

| 温もりの木製スラット | 天井が傾斜している窓に | カーブしている窓に |
|--|--|---|
| <p style="text-align: center;">ラインドレープ 木製</p>  <p>スラットに天然木「アバチ材」の一枚板を使用した高級感溢れるタテ型ブラインド。自然のやすらぎと落ち着きをあたえてくれます。</p> | <p style="text-align: center;">ラインドレープ 傾斜窓</p>  <p>傾斜台形の窓にすっきり納まる製品。傾斜角0°～45°までの傾斜窓に対応できます。</p> | <p style="text-align: center;">ラインドレープ カーブ</p>  <p>店舗やマンションなど、開口の大きな曲線(カーブ)の窓辺にシャープに納まります。</p> |
| <p style="text-align: center;">ツークード操作</p>  <p>製品幅 : 300 (500) ~ 4000mm 製品高さ : 400 ~ 3000mm 最大面積 : 12m² ※ () は両開きの場合</p> | <p style="text-align: center;">コード・チェーン操作</p>  <p>製品幅 : 300 ~ 4000mm 製品高さ : 400 ~ 3000mm 傾斜角度 : 0 ~ 45° 最大面積 : 傾斜角度とスラットによって異なります。</p> | <p style="text-align: center;">ツークード操作</p>  <p>製品幅 : 300 (500) ~ 4000mm 製品高さ : 400 ~ 4000mm 最大面積 : 10 (12) m² レール中心半径 : 650mmR以上 カーブ角度 : 90°以下 ※ () は両開きの場合</p> |
| <p>89mm</p> | <p>80mm 100mm</p> | <p>80mm 100mm</p> |
|  <p>マットホワイト シルバー ダークブラウン</p> |  <p>ホワイト</p> |  <p>シルバー</p> |
|  <p>セーフティキャップ</p> |  <p>巻き込み 挟み込み</p> |  <p>巻き込み 袋縫い 袋縫いシンプル 挟み込み</p> |
| <p>254,600円 スラット：マデラの場合</p> | <p>57,900円 スラット：ミストの場合</p> | <p>90,400円 スラット：ミストの場合</p> |
| <p>44 ページ</p> | <p>48 ページ</p> | <p>54 ページ</p> |

ラインドレープ

ペア
 アンサンブル

ツェアー
 ウェイ

木製

傾斜窓

カーブ

ホームタコス(電動)
 ラインドレープ

ホームタコス(電動)
 ペアアンサンブル

ホームタコス(電動)
 木製

オリジナル
 カラーコーディネート

オプション

採寸・発注・取付け

製品一覧

※スラットや操作方法・納まりにより製作可能寸法・価格が変わりますので目安としてお使いください。

| | | リモコンやスイッチで操作したい窓に | | |
|--------|--|--|--|--|
| 製品名・特長 | <p>ホームタコス ラインドレープ</p>  <p>便利な電動のタテ型ブラインド。 リモコンやスイッチで操作も簡単。 大きな窓や複数ある窓・高窓におすすめ。</p> | <p>ホームタコス ラインドレープ ペア アンサンブル</p>  <p>リモコンやスイッチで操作も簡単。 1台にドレープとレースを交互に配して、 光と視線をコントロール。</p> | <p>ホームタコス ラインドレープ 木製</p>  <p>天然木を使用した高級感ある電動の 木製タテ型ブラインド。 大きな窓や間仕切りにもおすすめ。</p> | |
| | <p>操作方法・製作可能寸法</p> <p>コンセント仕様 製品幅 : 600~4000 (3000) mm 製品高さ : 400~4000mm 最大面積 : 12m² ※()はスラット幅80mmの場合</p> <p>バッテリー仕様 製品幅 : 1000~4000 (3000) mm 製品高さ : 400~2800mm 最大面積 : 11.2m² ※()はスラット幅80mmの場合</p> <p>※仕様により操作の対応は異なります。</p> <p>スマホ操作 RFリモコン操作 赤外線リモコン操作</p>  <p>ホワイト ブラック</p> <p>スイッチ操作 スイッチ操作の場合は詳しい打ち合わせが必要になりますので、最寄りの弊社支店・営業所へお問い合わせください。</p> | <p>コンセント仕様 製品幅 : 600~4000mm 製品高さ : 400~3300mm 最大面積 : 12m²</p> <p>バッテリー仕様 製品幅 : 1000~4000mm 製品高さ : 400~2800mm 最大面積 : 11.2m²</p> <p>※仕様により操作の対応は異なります。</p> <p>スマホ操作 RFリモコン操作 赤外線リモコン操作</p>  <p>ホワイト ブラック</p> <p>スイッチ操作 スイッチ操作の場合は詳しい打ち合わせが必要になりますので、最寄りの弊社支店・営業所へお問い合わせください。</p> | <p>コンセント仕様 製品幅 : 600~4000mm 製品高さ : 400~3000mm 最大面積 : 10m²</p> <p>バッテリー仕様 製品幅 : 1000~4000mm 製品高さ : 400~2800mm 最大面積 : 10m²</p> <p>※仕様により操作の対応は異なります。</p> <p>スマホ操作 RFリモコン操作 赤外線リモコン操作</p>  <p>ホワイト ブラック</p> <p>スイッチ操作 スイッチ操作の場合は詳しい打ち合わせが必要になりますので、最寄りの弊社支店・営業所へお問い合わせください。</p> | |
| スラット幅 | 80mm 100mm | 100mm | 89mm | |
| 部品色 |  <p>マットホワイト ダークブラウン ブラック</p> |  <p>マットホワイト ダークブラウン ブラック</p> |  <p>マットホワイト ダークブラウン</p> | |
| ウエアメント |  <p>巻き込み 袋縫い 袋縫いシンプル 挟み込み</p> |  <p>袋縫いシンプル</p> |  <p>セーフティーキャップ</p> | |
| 参考価格 | <p>138,800円 スラット：ミスト コンセント仕様、赤外線リモコンの場合</p> | <p>179,200円 ドレープ：ミスト レース：エール コンセント仕様、赤外線リモコンの場合</p> | <p>339,600円 スラット：マデラ コンセント仕様、赤外線リモコンの場合</p> | |
| 掲載ページ | 66 ページ | 72 ページ | 78 ページ | |

お好みのラインドレープに

オリジナル カラーコーディネート



「ミスト」「ライフ」のスラットを組み合わせたスタンダードプラン。すべての色(同一柄)を自由に組み合わせられるフリープラン。

バトン操作

製品幅 : 300~4000mm
 製品高さ : 400~3000mm
 最大面積 : 12m²



バトン・コード操作

製品幅 : 300~4000mm
 製品高さ : 400~3000mm
 最大面積 : 12m²



コード操作

製品幅 : 300 (500) ~ 4000mm
 製品高さ : 400~4000mm
 最大面積 : 12m²
 ※ () は両開きの場合



ワンチェーン操作

製品幅 : 300 (500) ~ 4000mm
 製品高さ : 400~4000mm
 最大面積 : 12m²
 ※ () は両開きの場合



80mm

100mm



マットホワイト

ライトグレー

ダークブラウン

ブラック



巻き込み

袋縫い

袋縫い
シンプル

挟み込み

59,180円

スラット:ミストの場合

POINT

大開口の窓に便利な
 レールジョイント仕様<オプション>



2本に分割したレールを施工時にジョイントする、搬入に便利な仕様。高層マンションやビルなど搬入スペースが制限される場合に便利です。

最大幅6000mmまで1台で製作でき、片開き・両開きに対応。

ラインドレープ

バトン操作

納まり : 片開き
 製品幅 : 600~6000mm
 製品高さ : 400~3000mm
 最大面積 : 18m²

バトン・コード操作

納まり : 片開き
 製品幅 : 600~4000mm
 製品高さ : 400~3000mm
 最大面積 : 12m²

コード操作

納まり : 片開き・両開き
 製品幅 : 600~6000mm
 製品高さ : 400~4000mm
 最大面積 : 24m²

ラインドレープ ペア アンサンブル

バトン操作

納まり : 片開き
 製品幅 : 600~6000mm
 製品高さ : 400~3000mm
 最大面積 : 16m²

バトン・コード操作

納まり : 片開き
 製品幅 : 600~4000mm
 製品高さ : 400~3000mm
 最大面積 : 12m²

コード操作

納まり : 片開き・両開き
 製品幅 : 600~6000mm
 製品高さ : 400~3300mm
 最大面積 : 19.8m²

ラインドレープ ペア ツーウェイ

バトン操作

納まり : 片開き
 製品幅 : 600~4000mm
 製品高さ : 400~3000mm
 最大面積 : 12m²

デザイン性を高める豊富なオプション

ウォームシリーズ (P.124)



ハンガーレールに木目柄を取り入れたウォームシリーズ。木の温もりを感じるデザインで空間を上質に仕上げます。



ファインホワイト (木目調)

ナチュラルブラウン (木目調)

グレース (木目調)

セピア (木目調)

ダークブラウン (木目調)

ナチュラルウッドバランス (P.125)



上質な空間に仕上げる、天然木のバランス。(全20色)



クリアチェーン (P.128)



樹脂ボール部分がクリアカラーなので、スタイリッシュな光沢感を楽しめます。また通常カラーに比べ、操作チェーンが目立ちにくくなります。



クリアホワイト

クリアベージュ

クリアグレー

クリアブラウン

クリアブラック

空間の遮光性を高めるオプション

ワイドスラット仕様 (P.122)

通常よりもスラットどうしの重なりを大きくし、全閉時の光漏れを少なくした遮光性の高い仕様です。遮光生地を選ぶことで、寝室や日射しの強い窓での安心感・快適性をさらに高めることができます。

■ワイドスラット仕様

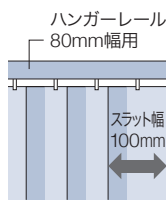

重なり寸法
約30mm

80mm幅用のハンガーレールに100mm幅のスラットを取付けることで、スラットの重なりが通常よりも約20mm大きくなります。光漏れがより少なくなり、遮光性が高まります。

■通常

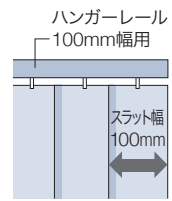

重なり寸法
約10mm

搬入時・操作時・取付け時に便利なオプション

レールジョイント仕様 (P.99)



2本に分割したレールを、施工時にジョイントする、搬入に便利な仕様。高層マンションやビルなど、搬入スペースが制限される場合に便利です。最大で幅6000mmまで1台で製作できます。片開き・両開きのどちらにも対応！製品や操作方法の対応も幅広く、開口の大きい窓に便利です。

対応製品：

ラインドレーフ
（ワンチェーン操作を除く）

ペア
アンサンブル

ペア
ツーウェイ

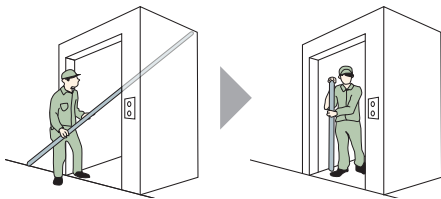

狭いエレベーターや玄関でも搬入ラクラク！

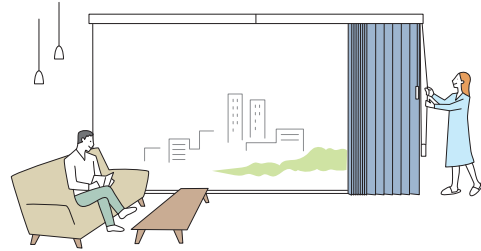

2連取付仕様 (P.116)

片開きの製品を2台並べて両開きのように取付ける場合におすすめです。製品間のスラットを重ねて光漏れを防ぎます。総幅8000mmまで対応できます。また左右の製品は別々に操作できるので、部分的な採光・開閉もできて便利です。

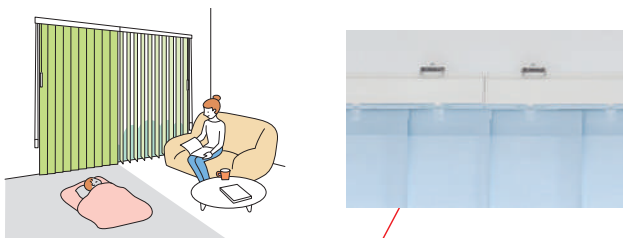

操作位置：左
片開き・左納まり

操作位置：右
片開き・右納まり

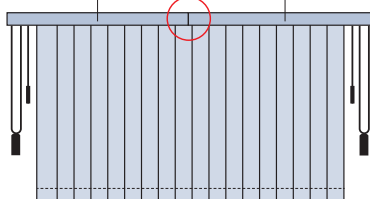

コーナー取付仕様 (P.118)

片側の製品のスラットを突き出して製作することでコーナー部のすき間を最小限に抑えます。通常製品よりも光漏れが少なく、プライバシーも確保できます。

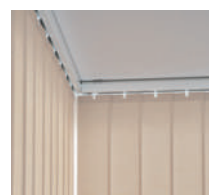

スラット全閉時（水平状態）

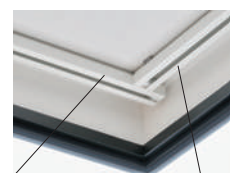

通常製品
（より光・視線を
遮りたい側）

「コーナー取付仕様」の製品
（スラットを突き出して
製作する側）

安全性に配慮したオプション

マルチチェーンハンガー (P.129)

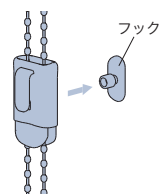
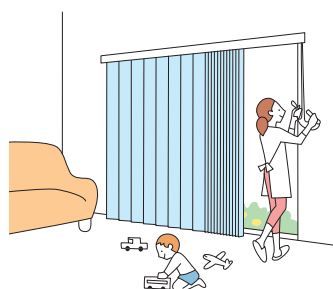

お子さまの手が届かない高さに操作チェーンを束ねることができます。

付属のフックを壁に固定し、マルチチェーンハンガーを掛けることで、壁に掛けたまま操作が可能。（ワンチェーン操作のみ）

スラット詳細一覧

※スラット性能について、詳しくはサンプル帳をご覧ください。

- 色によって透過性が異なる場合があります。詳しくは、サンプル帳の各スラット紹介ページをご覧ください。
- 参考価格は、ラインドレープ(ボタン操作)スラット幅100mm、幅1800mm×高さ1800mm(木製はラインドレープ 木製)の場合。
- 共通柄欄に★印があるスラットは、色によって共通柄の対応の有無が異なります。詳しくは、サンプル帳「共通柄一覧」をご覧ください。
- 青字のNo.のスラットは洗濯機で洗うことができます。

| カテゴリ | スラット No. (LD-) | スラット名 | 対応製品と対応スラット幅 | | | | | | | | バランスウエイト | | | | 透過性 | スラット性能 | スラット m 重量目安 kg/m | 価格の目安 | 参考価格(単位:円・税別) | 共通柄 | | サンプル帳掲載ページ | |
|----------|----------------|----------|--------------|-----------|----------|-----|-----------|--------------------|---------------------|---------|--------------------|---------------------|----------|---------|-----|-----------------|------------------|-------|---------------|-------------|----------|------------|----------|
| | | | ラインドレープ | ヘア アンサンブル | 木製 ツウウェイ | 傾斜窓 | カーブ | ホームタコス(電動) ラインドレープ | ホームタコス(電動) ペアアンサンブル | ラインドレープ | ホームタコス(電動) ラインドレープ | ホームタコス(電動) ペアアンサンブル | 巻き込みウエイト | 袋縫いウエイト | | | | | | 袋縫いシンブルウエイト | 挟み込みウエイト | | ロールスクリーン |
| フィット&カム | 7001~7004 | セイラス | 100 | 100 | 100 | — | — | 100 | 100 | 100 | — | ● | ● | ● | — | プライバシー | | 0.25 | D | 64,600 | | | 48 |
| | 7005~7006 | ランバル | 80 100 | 100 | 100 | — | 80 100 | 80 100 | 80 100 | 100 | — | ● | ● | ● | — | プライバシー | | 0.20 | D | 64,600 | ● | | 52 |
| | 7007~7009 | ヴェルタ | 80 100 | 100 | 100 | — | 80 100 | 80 100 | 80 100 | 100 | — | ● | ● | ● | — | プライバシー ミディアム | | 0.20 | D | 64,600 | ● | | 54 |
| | 7010~7011 | セーナ | 80 100 | 100 | 100 | — | 80 100 | 80 100 | 80 100 | 100 | — | ● | ● | ● | — | プライバシー | | 0.20 | D | 64,600 | ● | | 56 |
| ファン&スロウ | 7012~7013 | ヒラハ | 100 | 100 | 100 | — | — | 100 | 100 | 100 | — | ● | ● | ● | — | プライバシー | | 0.25 | F | 70,900 | | | 60 |
| | 7014~7015 | オーガスタ | 80 100 | 100 | 100 | — | 80 100 | 80 100 | 80 100 | 100 | — | ● | ● | ● | — | プライバシー | | 0.25 | D | 64,600 | ● | | 62 |
| | 7016~7017 | ノエル | 80 100 | 100 | 100 | — | 80 100 | 80 100 | 80 100 | 100 | — | ● | ● | ● | — | プライバシー | | 0.20 | D | 64,600 | ● | | 64 |
| フィルタークリア | 7018~7019 | リュース | 100 | — | — | — | 100 | 100 | 100 | — | — | — | — | — | ● | プライバシー | | 0.35 | D | 64,600 | | | 68 |
| | 7020~7021 | テルセ遮光 | 80 100 | — | — | — | 80 100 | 80 100 | 80 100 | — | — | — | — | — | ● | 遮光1級 | | 0.50 | D | 64,600 | | | 70 |
| | 7022~7024 | ティンバル遮光 | 80 100 | — | — | — | 80 100 | 80 100 | 80 100 | — | — | — | — | — | ● | 遮光1級 | | 0.50 | D | 64,600 | | | 72 |
| | 7025~7026 | ゼブラン遮光 | 80 100 | — | — | — | 80 100 | 80 100 | 80 100 | — | — | — | — | — | ● | 遮光1級 | | 0.50 | D | 64,600 | | | 74 |
| | 7027~7028 | ハンプトン | 100 | — | — | — | 100 | 100 | 100 | — | — | — | — | — | ● | — | ※1 | 0.70 | D | 64,600 | | | 76 |
| 無地 | 7101~7124 | ミスト | 80 100 | 100 | 100 | — | 80 100 | 80 100 | 80 100 | 100 | — | ● | ● | ● | — | プライバシー ミディアム | | 0.25 | A | 53,800 | ● | | 80 |
| | 7131~7142 | ミスト遮熱 | 80 100 | 100 | 100 | — | 80 100 | 80 100 | 80 100 | 100 | — | ● | ● | ● | — | プライバシー | | 0.25 | C | 61,200 | ● | | 84 |
| | 7151~7174 | ライフ | 80 100 | 100 | 100 | — | 80 100 | 80 100 | 80 100 | 100 | — | ● | ● | ● | — | プライバシー | | 0.25 | B | 56,800 | ● | ★ | 86 |
| | 7181~7204 | ビブレ | 80 100 | 100 | 100 | — | 80 100 | 80 100 | 80 100 | 100 | — | ● | ● | ● | — | プライバシー ミディアム | | 0.25 | A | 50,800 | ● | | 90 |
| | 7211~7234 | マカロンラテ | 80 100 | 100 | 100 | — | 80 100 | 80 100 | 80 100 | 100 | — | ● | ● | ● | — | プライバシー | | 0.30 | A | 42,000 | ● | | 94 |
| | 7241~7249 | マカロンラテ遮熱 | 80 100 | 100 | 100 | — | 80 100 | 80 100 | 80 100 | 100 | — | ● | ● | ● | — | プライバシー | | 0.30 | A | 50,800 | ● | | 98 |
| | 7251~7255 | シャイニー遮熱 | 80 100 | 100 | 100 | — | 80 100 | 80 100 | 80 100 | 100 | — | ● | ● | ● | — | プライバシー | | 0.25 | C | 61,200 | ● | | 100 |
| | 7256~7258 | デイズ遮熱 | 80 100 | 100 | 100 | — | 80 100 | 80 100 | 80 100 | 100 | — | ● | ● | ● | — | プライバシー | | 0.25 | C | 61,200 | ● | | 102 |

※1 LD-7028は除く。

F☆☆☆☆：タテ型ブラインド ラインドレープのブラットは、アルミ製ブラット「ハンプトン」、木製ブラット「マデラ」以外はインテリアファブリックス性能評価協議会の自主基準に基づく、F☆☆☆☆認定品です。



：タテ型ブラインド ラインドレープのブラットは、アルミ製ブラット「ハンプトン」、木製ブラット「マデラ」以外は防災認定品です。



：遮光



：ウォッシュャブル



遮熱：遮熱



：UVカット



ミラーレス：ミラーレス



水拭き：水拭き



：制電



：抗菌SIAAマーク



：グリーン購入法適合品

| カテゴリ | ブラット No. (LD-) | ブラット名 | 対応製品と対応ブラット幅 | | | | | | | | | | バランスウェイト | | | | 透過性 | ブラット性能 | ブラット m 重量目安 kg/m | 価格の目安 | 参考価格(単位:円・税別) | 共通柄 | | サンプル帳掲載ページ |
|------|----------------|----------|--------------|-----------|----------|----|-----------|-----------|------------|---------|----------|---------|----------|----------|---------|-------------|-----|--------|------------------|--------|---------------|----------|----------|------------|
| | | | ラインドレープ | ベア アンサンブル | ベア ツウウェイ | 木製 | 傾斜窓 | カーブ | ホームタコス(電動) | ラインドレープ | ベアアンサンブル | ラインドレープ | 木製 | 巻き込みウェイト | 袋縫いウェイト | 袋縫いシンフルウェイト | | | | | | 挟み込みウェイト | ロールスクリーン | |
| 無地 | 7259~7262 | デイズ | 80 100 | 100 | 100 | — | 80 100 | 80 100 | 80 100 | 100 | — | ● | ● | ● | — | プライバシー | | 0.25 | B | 57,700 | ● | | 104 | |
| | 7263~7268 | ブライト | 80 100 | 100 | 100 | — | 80 100 | 80 100 | 80 100 | 100 | — | ● | ● | ● | — | プライバシー | | 0.20 | C | 61,200 | ● | | 106 | |
| | 7269~7274 | ジヨルノ | 80 100 | 100 | 100 | — | 80 100 | 80 100 | 80 100 | 100 | — | ● | ● | ● | — | プライバシー | | 0.30 | C | 61,200 | ● | | 108 | |
| | 7275~7279 | リンネル ※2 | 80 100 | 100 | 100 | — | 80 100 | 80 100 | 80 100 | 100 | — | ● | ● | ● | — | プライバシー | | 0.35 | C | 61,200 | ● | | 110 | |
| | 7280~7281 | リンド ※2 | 80 100 | 100 | 100 | — | 80 100 | 80 100 | 80 100 | 100 | — | ● | ● | ● | — | プライバシー | | 0.35 | F | 73,600 | ● | | 112 | |
| 遮光 | 7401~7420 | ピアット遮光 | 80 100 | 100 | 100 | — | 80 100 | 80 100 | 80 100 | 100 | — | ● | ● | ● | — | 遮光1~3級 | | 0.35 | B | 57,700 | ● | ★ | 116 | |
| | 7421~7440 | ライフ遮光 | 80 100 | 100 | 100 | — | 80 100 | 80 100 | 80 100 | 100 | — | ● | ● | ● | — | 遮光1級 | | 0.50 | D | 64,600 | ● | | 120 | |
| | 7441~7460 | ピブレ遮光 | 80 100 | 100 | 100 | — | 80 100 | 80 100 | 80 100 | 100 | — | ● | ● | ● | — | 遮光1~2級 | | 0.30 | B | 57,700 | ● | | 124 | |
| | 7461~7466 | ルフト遮光 | 80 100 | 100 | 100 | — | 80 100 | 80 100 | 80 100 | 100 | — | ● | ● | ● | — | 遮光1~2級 | | 0.35 | C | 61,200 | ● | | 128 | |
| | 7467~7470 | ニーマ遮光 | 80 100 | 100 | 100 | — | 80 100 | 80 100 | 80 100 | 100 | — | ● | ● | ● | — | 遮光2~3級 | | 0.30 | C | 61,200 | ● | | 130 | |
| | 7471~7473 | ヴェルタ遮光 | 80 100 | 100 | 100 | — | 80 100 | 80 100 | 80 100 | 100 | — | ● | ● | ● | — | 遮光1級 | | 0.45 | E | 68,000 | ● | | 132 | |
| | 7474~7476 | アジェント遮光 | 80 100 | 100 | 100 | — | 80 100 | 80 100 | 80 100 | 100 | — | ● | ● | ● | — | 遮光1級 | | 0.45 | F | 73,600 | ● | | 134 | |
| | 7477~7491 | ミント | 80 100 | — | — | — | 80 100 | 80 100 | 80 100 | — | — | — | — | — | ● | 遮光1級 | | 0.50 | C | 61,200 | ● | | 136 | |
| | 7492~7496 | ミント遮熱 ※2 | 80 100 | — | — | — | 80 100 | 80 100 | 80 100 | — | — | — | — | — | ● | 遮光1級 | | 0.80 | E | 68,000 | | | 138 | |
| レース | 7601~7603 | マタン遮熱 | 80 100 | — | 100 | — | 80 100 | 80 100 | 80 100 | — | — | ● | ● | ● | — | ミディアム | | 0.25 | C | 61,200 | ● | | 142 | |
| | 7604~7606 | ジュルネ遮熱 | 80 100 | — | 100 | — | 80 100 | 80 100 | 80 100 | — | — | ● | ● | ● | — | シーズルー | | 0.20 | C | 61,200 | ● | ● | 144 | |
| | 7607~7611 | フィラレ遮熱 | 100 | 100 | 100 | — | 100 | 100 | 100 | 100 | — | ● | ● | ● | — | シーズルー | | 0.20 | C | 61,200 | | | 146 | |
| | 7612~7614 | リノレ | 100 | 100 | 100 | — | 100 | 100 | 100 | 100 | — | ● | ● | ● | — | シーズルー | | 0.20 | C | 61,200 | | | 148 | |
| | 7621~7635 | エール | 100 | 100 | 100 | — | 100 | 100 | 100 | 100 | — | ● | ● | ● | — | シーズルー | | 0.15 | A | 50,800 | | | 150 | |
| 木製 | 7901~7910 | マデラ | — | — | — | 89 | — | — | — | — | 89 | — | — | — | — | — | — | 木製 | 254,600 | | | 158 | | |

※2 ワンチェーン操作は製作不可。

「一覧」
製品・ブラット
ラインドレープ
アンサンブル
ベア
ツウウェイ
木製
傾斜窓
カーブ
ホームタコス(電動)
ラインドレープ
ベアアンサンブル
ホームタコス(電動)
木製
ホームタコス(電動)
オリジナル
カラーコーディネート
オプション
採寸・発注・取付け

スラットラインナップ一覧

PHYTO & CALM フィト&カーム

セイラス (P.48)

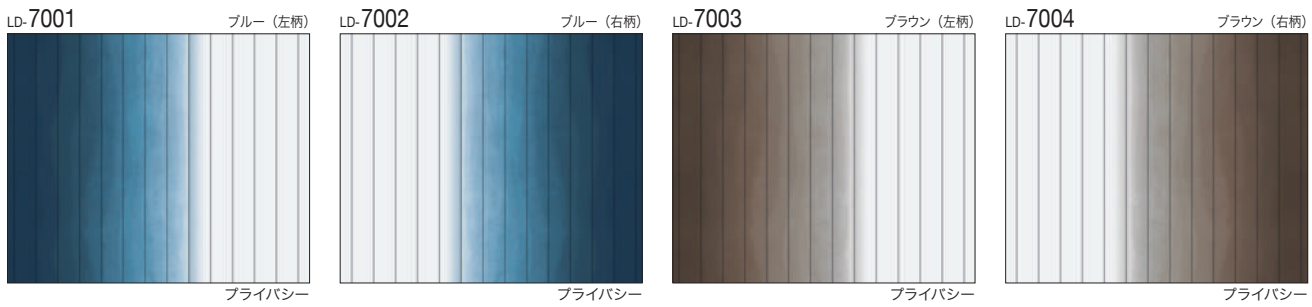

ランバル (P.52)

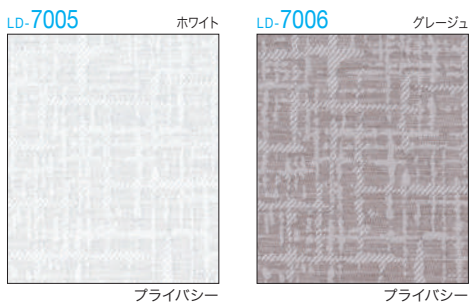

ヴェルタ (P.54)

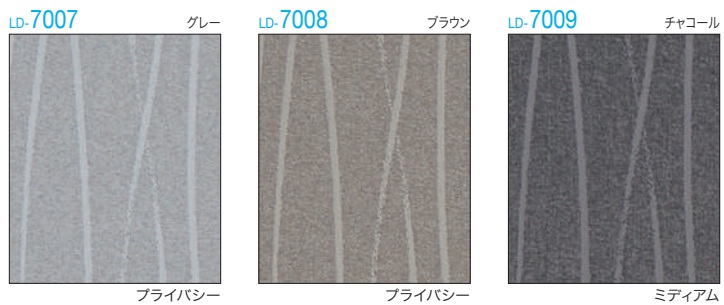

セーヌ (P.56)

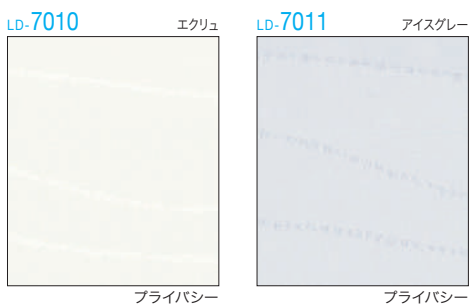

FUN & SLOW ファン&スロウ

ヒラハ (P.60)

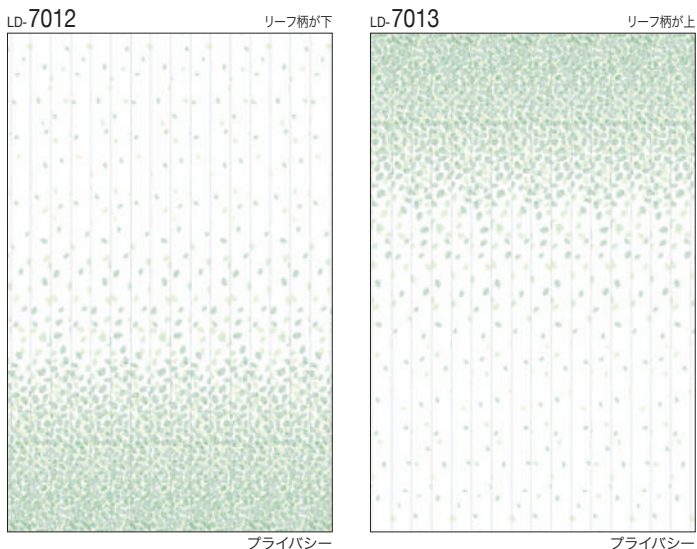

オーガスタ (P.62)

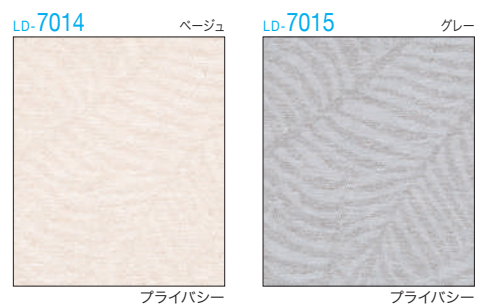

ノエル (P.64)



FEEL CLEAR フィールクリア

リュース (P.68)

LD-7018 ホワイト

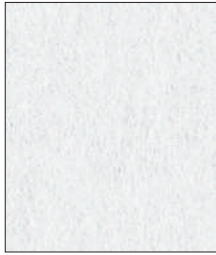

プライバシー

LD-7019 グレージュ



プライバシー

デルセ遮光 (P.70)

LD-7020 グレージュ

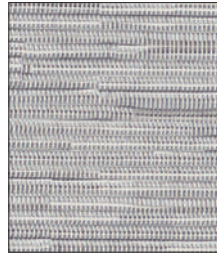

遮光1級 (B)

LD-7021 モカブラウン



遮光1級 (A+)

ティンバル遮光 (P.72)

LD-7022 ナチュラルブラウン



遮光1級 (B)

LD-7023 ホワイト



遮光1級 (B)

LD-7024 グレージュ



遮光1級 (B)

ゼブラノ遮光 (P.74)

LD-7025 ブラウン



遮光1級 (A)

LD-7026 ブラック



遮光1級 (A++)

ハンプトン (P.76)

LD-7027 ピュアホワイト



LD-7028 モダンシルバー

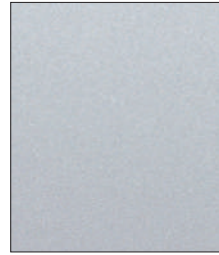

スラットラインナップ一覧

無地 

ミスト (P.80)

| | | | | | | | |
|---------------------------|----------------------------|----------------------------|---------------------------|---------------------------|----------------------------|--------------------------|---------------------------|
| LD-7101 ホワイト プライバシー | LD-7102 クレイベージュ プライバシー | LD-7103 パフ プライバシー | LD-7104 アイシーグレー プライバシー | LD-7105 シェルベージュ プライバシー | LD-7106 ヘルシーオークル プライバシー | LD-7107 タン プライバシー | LD-7108 グレー プライバシー |
| LD-7109 スキンベージュ プライバシー | LD-7110 グレージュ プライバシー | LD-7111 アッシュブラウン プライバシー | LD-7112 フォーン プライバシー | LD-7113 アッシュグレー プライバシー | LD-7114 フロスティミント プライバシー | LD-7115 クレイブルー プライバシー | LD-7116 ミスティピンク プライバシー |
| LD-7117 チャコール プライバシー | LD-7118 ダスティグリーン プライバシー | LD-7119 フォグブルー プライバシー | LD-7120 コーラルピンク プライバシー | LD-7121 ブラック ミディアム | LD-7122 ダークグリーン プライバシー | LD-7123 ネイビー プライバシー | LD-7124 トフィー プライバシー |

ミスト遮熱 (P.84)

| | | | | | | | |
|-------------------------|---------------------------|----------------------------|--------------------------|---------------------------|---------------------------|----------------------------|----------------------------|
| LD-7131 ホワイト プライバシー | LD-7132 アイシーグレー プライバシー | LD-7133 コーラルピンク プライバシー | LD-7134 クレイブルー プライバシー | LD-7135 スキンベージュ プライバシー | LD-7136 アッシュグレー プライバシー | LD-7137 フロスティミント プライバシー | LD-7138 ダスティグリーン プライバシー |
| LD-7139 グレージュ プライバシー | LD-7140 フォーン プライバシー | LD-7141 アッシュブラウン プライバシー | LD-7142 チャコール プライバシー | | | | |

ライフ (P.86)

| | | | | | | | |
|---------------------------|---------------------------|---------------------------|---------------------------|------------------------------|----------------------------|-----------------------------|-----------------------------|
| LD-7151 ホワイト プライバシー | LD-7152 アイボリー プライバシー | LD-7153 パニラ プライバシー | LD-7154 リネン プライバシー | LD-7155 ベールグレー プライバシー | LD-7156 リネンホワイト プライバシー | LD-7157 ソフトベージュ プライバシー | LD-7158 ホワイトフラックス プライバシー |
| LD-7159 アイシーグレー プライバシー | LD-7160 サンドグレー プライバシー | LD-7161 フロストグレー プライバシー | LD-7162 チャコール プライバシー | LD-7163 ナチュラルアイボリー プライバシー | LD-7164 ネイブルイエロー プライバシー | LD-7165 ライトサックス プライバシー | LD-7166 スモーキーピンク プライバシー |
| LD-7167 ロックブラウン プライバシー | LD-7168 リーフグリーン プライバシー | LD-7169 ターコイズ プライバシー | LD-7170 コーラルピンク プライバシー | LD-7171 チョコブラウン プライバシー | LD-7172 ハンターグリーン プライバシー | LD-7173 ミッドナイトブルー プライバシー | LD-7174 オレンジ プライバシー |

無地

ビブレ (P.90)

| | | | | | | | |
|----------------------------|----------------------------|------------------------------|------------------------------|------------------------------|------------------------------|-----------------------------|-----------------------------|
| LD-7181 ニベア フライバシー | LD-7182 シェル フライバシー | LD-7183 ミール フライバシー | LD-7184 コルク フライバシー | LD-7185 コットン フライバシー | LD-7186 ウォームグレー フライバシー | LD-7187 モカ フライバシー | LD-7188 ストーン フライバシー |
| LD-7189 ビスキュイ フライバシー | LD-7190 グレージュ フライバシー | LD-7191 クルミ フライバシー | LD-7192 アッシュブラウン メディアム | LD-7193 アイス フライバシー | LD-7194 ビターレモン フライバシー | LD-7195 ビュア フライバシー | LD-7196 アクアブルー フライバシー |
| LD-7197 ジュエル フライバシー | LD-7198 フォレスト フライバシー | LD-7199 サックスブルー フライバシー | LD-7200 サーモンピンク フライバシー | LD-7201 ピアンコカララ フライバシー | LD-7202 エバーグリーン フライバシー | LD-7203 ミッドナイト フライバシー | LD-7204 カッパー フライバシー |

マカロンラテ (P.94)

| | | | | | | | |
|-------------------------------|-------------------------------|------------------------------|----------------------------|----------------------------|----------------------------|------------------------------|------------------------------|
| LD-7211 ホワイト フライバシー | LD-7212 フラックス フライバシー | LD-7213 リネンベージュ フライバシー | LD-7214 アイボリー フライバシー | LD-7215 ベージュ フライバシー | LD-7216 ブラリネ フライバシー | LD-7217 グレー フライバシー | LD-7218 ライトベージュ フライバシー |
| LD-7219 ショコラ フライバシー | LD-7220 アッシュブラウン フライバシー | LD-7221 チャコール フライバシー | LD-7222 パニラ フライバシー | LD-7223 ライム フライバシー | LD-7224 シトロン フライバシー | LD-7225 サックスブルー フライバシー | LD-7226 カナリー フライバシー |
| LD-7227 アップルグリーン フライバシー | LD-7228 ルッコラ フライバシー | LD-7229 グリーンブルー フライバシー | LD-7230 オーキッド フライバシー | LD-7231 ラベンダー フライバシー | LD-7232 ターコイズ フライバシー | LD-7233 フランボワーズ フライバシー | LD-7234 カシス フライバシー |

マカロンラテ遮熱 (P.98)

| | | | | |
|---------------------------|------------------------------|---------------------------|------------------------------|--------------------------|
| LD-7241 ホワイト フライバシー | LD-7242 ライトベージュ フライバシー | LD-7243 カナリー フライバシー | LD-7244 アイボリー フライバシー | LD-7245 グレー フライバシー |
| LD-7246 シトロン フライバシー | LD-7247 フラックス フライバシー | LD-7248 ブラリネ フライバシー | LD-7249 サックスブルー フライバシー | |

シャイニー遮熱 (P.100)

| | | | | |
|---------------------------|-------------------------------|----------------------------|--------------------------|---------------------------|
| LD-7251 ホワイト フライバシー | LD-7252 ピンクグレージュ フライバシー | LD-7253 シャンパン フライバシー | LD-7254 グレー フライバシー | LD-7255 ブラウン フライバシー |
|---------------------------|-------------------------------|----------------------------|--------------------------|---------------------------|

一覧
(製品・スラット)

ラインドレーフ

アンサンブル

ツペア
ウエイ

木製

傾斜窓

カーブ

ホームタコス(電動)
ラインドレーフ

ホームタコス(電動)
ペアアンサンブル

ホームタコス(電動)

オリジナル
カラーコーディネート

オプション

採寸・発注・取付け

スラットラインナップ一覧

無地 

デイズ遮熱 (P.102)



デイズ (P.104)

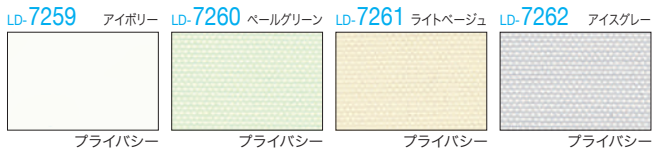

ブライト (P.106)

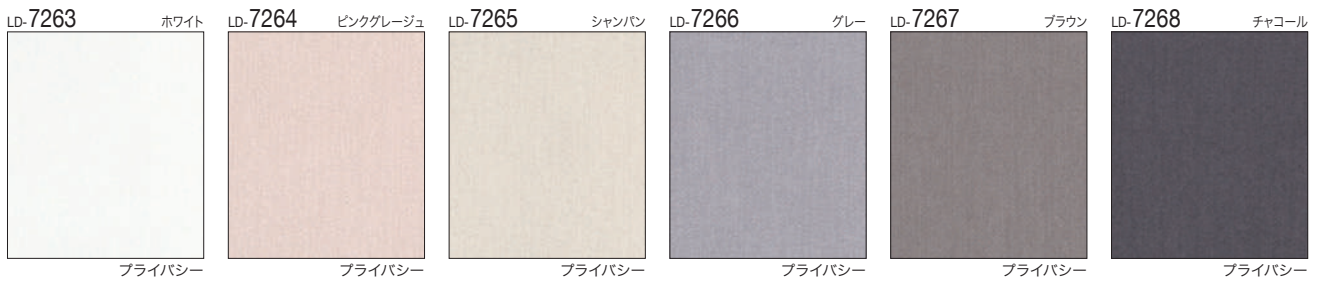

ジョルノ (P.108)

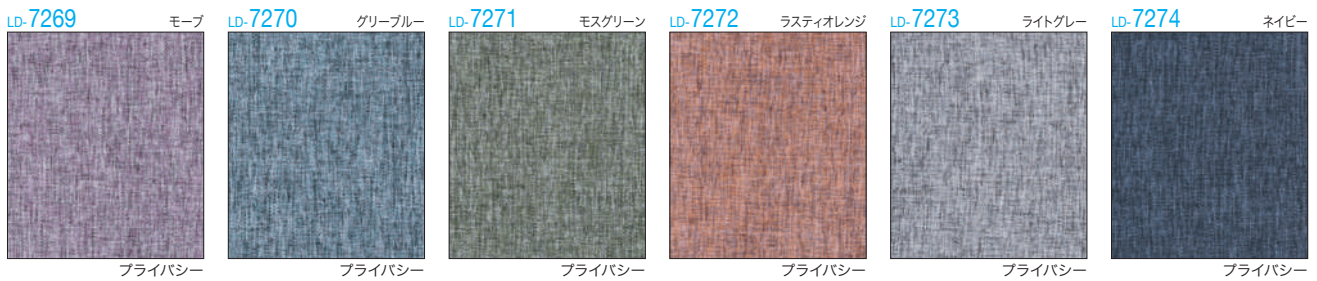

リンネル (P.110)

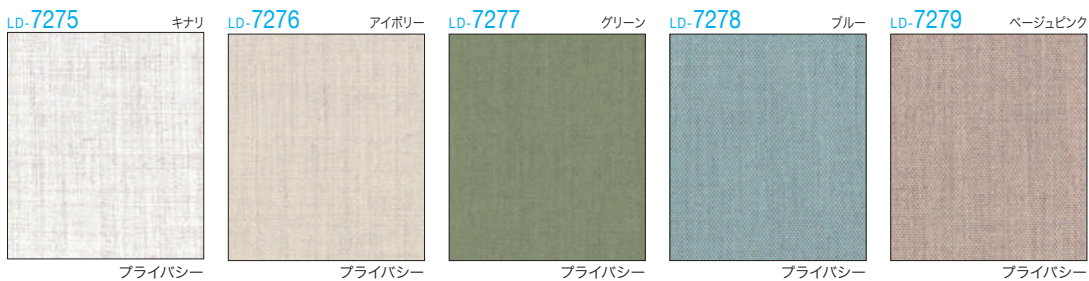

リンド (P.112)

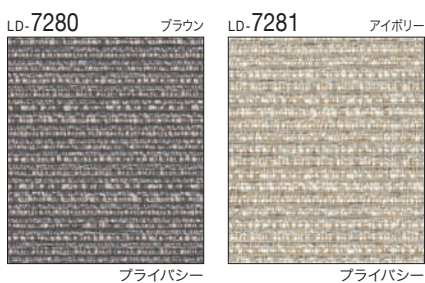

遮光

ピアット遮光 (P.116)

| | | | | | | | |
|-------------------------|---------------------------|--------------------------|------------------------------|--------------------------|--------------------------|-------------------------|--------------------------|
| LD-7401 マットホワイト 遮光3級 | LD-7402 ピンクオークル 遮光2級 | LD-7403 ライトグレージュ 遮光2級 | LD-7404 アッシュグレー 遮光2級 | LD-7405 ベージュオークル 遮光2級 | LD-7406 サンド 遮光2級 | LD-7407 フォーン 遮光2級 | LD-7408 スモーク 遮光2級 |
| LD-7409 ハバナ 遮光1級 (C) | LD-7410 アーモンド 遮光1級 (C) | LD-7411 トープ 遮光1級 (C) | LD-7412 チャコール 遮光1級 (C) | LD-7413 セラドン 遮光2級 | LD-7414 スモーキーブルー 遮光2級 | LD-7415 コットンピンク 遮光2級 | LD-7416 グリーンティール 遮光2級 |
| LD-7417 モネブルー 遮光2級 | LD-7418 ピンクコーラル 遮光2級 | LD-7419 オリーブ 遮光1級 (C) | LD-7420 ネイビーアッシュ 遮光1級 (C) | | | | |

ライフ遮光 (P.120)

| | | | | | | | |
|-------------------------------|-------------------------------|--------------------------------|---------------------------------|-------------------------------|------------------------------|-------------------------------|---------------------------------|
| LD-7421 ホワイト 遮光1級 (A) | LD-7422 アイボリー 遮光1級 (A) | LD-7423 ハニラ 遮光1級 (A) | LD-7424 ナチュラルアイボリー 遮光1級 (A) | LD-7425 アイスグレー 遮光1級 (A+) | LD-7426 リネンホワイト 遮光1級 (A+) | LD-7427 ソフトベージュ 遮光1級 (A+) | LD-7428 ホワイトフラックス 遮光1級 (A++) |
| LD-7429 フロストグレー 遮光1級 (A++) | LD-7430 ロックブラウン 遮光1級 (A++) | LD-7431 チョコブラウン 遮光1級 (A++) | LD-7432 チャコール 遮光1級 (A++) | LD-7433 ネイブルイエロー 遮光1級 (A+) | LD-7434 ライトサックス 遮光1級 (A) | LD-7435 スモーキーピンク 遮光1級 (A+) | LD-7436 リーフグリーン 遮光1級 (A) |
| LD-7437 ターコイズ 遮光1級 (A) | LD-7438 コーラルピンク 遮光1級 (A++) | LD-7439 ハンターグリーン 遮光1級 (A++) | LD-7440 ミッドナイトブルー 遮光1級 (A++) | | | | |

ビブレ遮光 (P.124)

| | | | | | | | |
|------------------------|--------------------------|-----------------------------|------------------------------|------------------------|-------------------------|-------------------------|-------------------------|
| LD-7441 ニベア 遮光2級 | LD-7442 シェル 遮光2級 | LD-7443 ミール 遮光2級 | LD-7444 アイス 遮光2級 | LD-7445 コットン 遮光2級 | LD-7446 ウォームグレー 遮光2級 | LD-7447 モカ 遮光1級 (C) | LD-7448 ピアッコカララ 遮光2級 |
| LD-7449 コルク 遮光2級 | LD-7450 ストーン 遮光1級 (C) | LD-7451 クルミ 遮光1級 (C) | LD-7452 アッシュブラウン 遮光1級 (C) | LD-7453 ビターレモン 遮光2級 | LD-7454 ビュア 遮光2級 | LD-7455 サーマンピンク 遮光2級 | LD-7456 フォレスト 遮光2級 |
| LD-7457 アクアブルー 遮光2級 | LD-7458 カッパー 遮光1級 (C) | LD-7459 エバーグリーン 遮光1級 (C) | LD-7460 ミッドナイト 遮光1級 (C) | | | | |

スラットラインナップ一覧

遮光

ルフト遮光 (P.128)

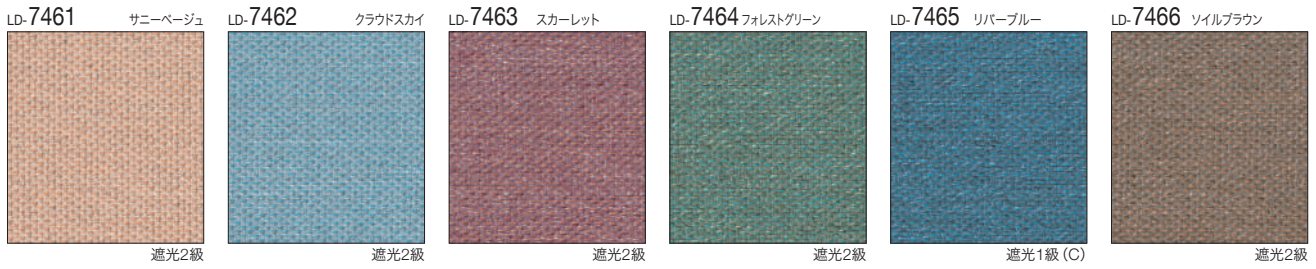

ニーマ遮光 (P.130)

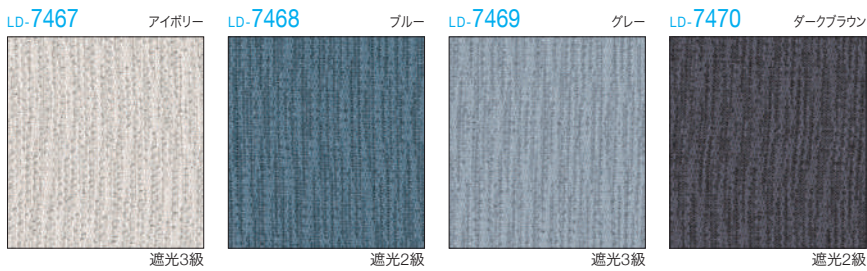

ヴェルタ遮光 (P.132)

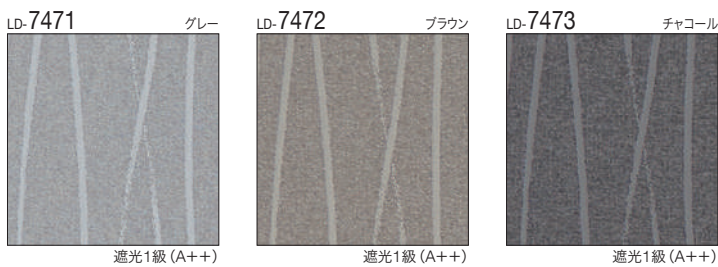

アジェント遮光 (P.134)

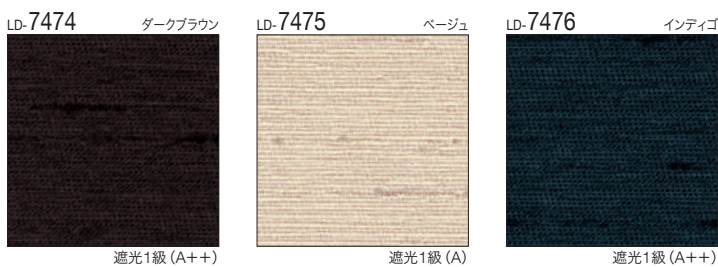

ミント (P.136)

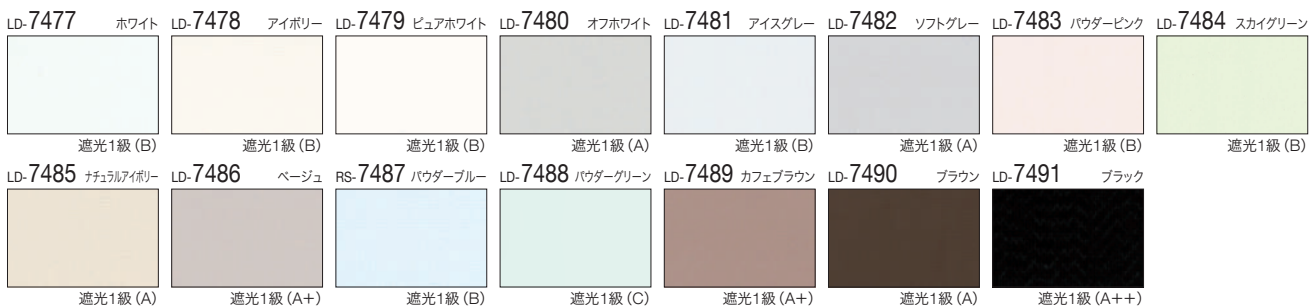

ミント遮熱 (P.138)

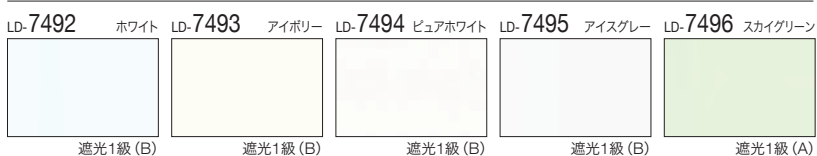

レース

マタン遮熱 (P.142)

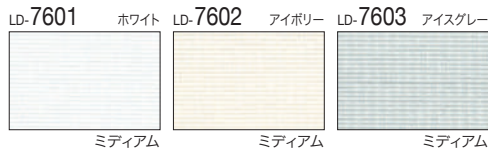

ジュルネ遮熱 (P.144)



フィラレ遮熱 (P.146)



リノレ (P.148)

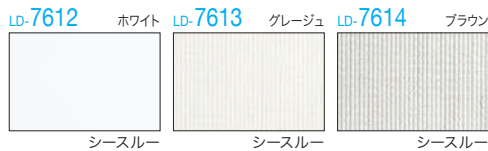

エール (P.150)

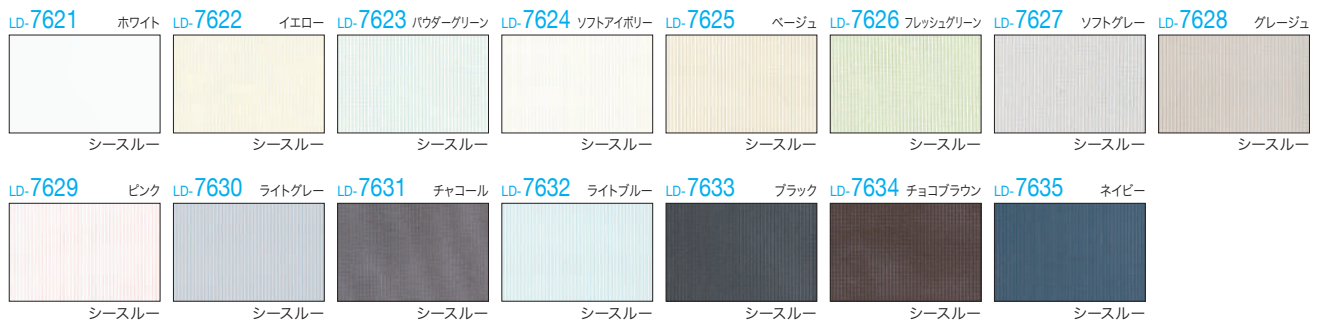

木製

マデラ (P.158)



ラインドレープ



チャイルド
セーフティ



LD-7118 ミスト (ダスティグリーン) スラット幅100mm

- バトン操作
- バトン・コード
操作
- コード操作
- ワンチェーン
操作

空間を広々と感じられるタテのラインが魅力、
採光のコントロールも自在なタテ型ブラインド。

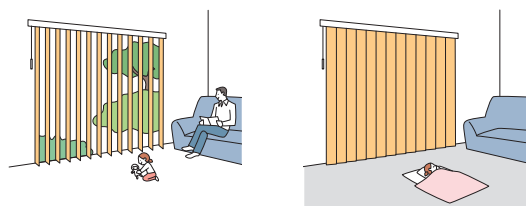

POINT

窓のサイズや使用シーンに合わせて選べる操作方法。

動画はこちら ▶

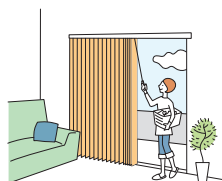

バトン操作

- ・スラットの角度調整と製品の開閉をバトンで操作します。
- ・出入りの多いテラス窓におすすめです。



バトン・コード操作

- ・スラットの角度調整はバトンで、製品の開閉はバトン・ドライブコードの両方で行えます。
- ・幅の大きな窓や中央がFIXで左右が開閉するテラス窓におすすめです。

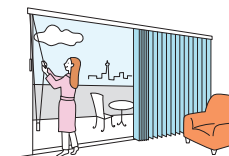

コード操作

- ・スラットの角度調整はチルトボールで、製品の開閉はドライブコードで操作します。
- ・移動せずその場で開閉できるので幅の大きな窓におすすめです。



ワンチェーン操作

- ・スラットの角度調整と製品の開閉を1本のチェーンで操作します。
- ・高窓でも簡単に操作できます。
- ・移動せずその場で開閉できるので幅の大きな窓にもおすすめです。

POINT

大開口の窓に便利！オプション「レールジョイント仕様」・「2連取付仕様」。

レールジョイント仕様 ▶P.99

2本に分割したレールを施工時にジョイントする、搬入に便利な仕様です。搬入スペースが制限される、高層マンションやビルなどにおすすめです。幅6000mmまで1台で製作できます。片開き・両開きどちらにも対応。



狭いエレベーターや玄関でも搬入しやすく！

2連取付仕様 ▶P.116

左右の製品は別々に操作できるので、部分的に採光・開閉ができて便利です。総幅8000mmまで対応できます。



製作可能寸法

* 幅は5mm単位、高さは10mm単位での製作になります。

[単位 : mm]

| 操作方法 | バトン操作 [片バトン・両バトン] | バトン・コード操作 [片バトン・両バトン] | コード操作 | | ワンチェーン操作 | |
|------|----------------------|--------------------------|------------------|------------|------------------|------------|
| | 片開き | 片開き | 片開き | 両開き (両納まり) | 片開き | 両開き (両納まり) |
| 納まり | | | | | | |
| 製品幅 | 300～4000 | 300～4000 | 300～4000 | 500～4000 | 300～4000 | 500～4000 |
| 製品高さ | 400～3000 | 400～3000 | 400～4000 | | 400～4000 | |
| 最大面積 | 12m ² | 12m ² | 12m ² | | 12m ² | |

※スラットによって製作可能寸法が異なります。ご注文の際は必ずサンプル帳のスラット紹介ページ「ラインドレープ価格表」でご確認ください。

※製品幅が大きい場合は、エレベーターや廊下などの運搬経路をあらかじめご確認ください。

(製品幅×1.3) + (製品幅×製品高さ×1.2×スラットm²重量) [kg]

※計算式の製品幅、製品高さの数値はメートル (m) 単位で計算してください。
 ※スラットm²重量については、下表「対応スラット一覧」をご覧ください。

対応スラット一覧 ※青字のNo.のスラットは洗濯機で洗うことができます。

※「リンネル」「リンド」「ミント遮熱」は、ワンチェーン操作は製作不可。

| カテゴリー | スラットNo. (LD-) | スラット名 | スラット幅 (mm) | スラットm ² 重量目安 (kg/m ²) |
|---------|---------------|----------|------------|--|
| カー&フィット | 7001~7004 | セイラス | 100 | 0.25 |
| | 7005~7006 | ランバル | 80・100 | 0.20 |
| | 7007~7009 | ヴェルタ | 80・100 | 0.20 |
| | 7010~7011 | セーヌ | 80・100 | 0.20 |
| スロ&ファン | 7012~7013 | ヒラハ | 100 | 0.25 |
| | 7014~7015 | オーガスタ | 80・100 | 0.25 |
| | 7016~7017 | ノエル | 80・100 | 0.20 |
| フィールクリア | 7018~7019 | リュース | 100 | 0.35 |
| | 7020~7021 | デルセ遮光 | 80・100 | 0.50 |
| | 7022~7024 | ティンバル遮光 | 80・100 | 0.50 |
| | 7025~7026 | ゼブラノ遮光 | 80・100 | 0.50 |
| | 7027~7028 | ハンプトン | 100 | 0.70 |
| 無地 | 7101~7124 | ミスト | 80・100 | 0.25 |
| | 7131~7142 | ミスト遮熱 | 80・100 | 0.25 |
| | 7151~7174 | ライフ | 80・100 | 0.25 |
| | 7181~7204 | ビブレ | 80・100 | 0.25 |
| | 7211~7234 | マカロンラテ | 80・100 | 0.30 |
| | 7241~7249 | マカロンラテ遮熱 | 80・100 | 0.30 |
| | 7251~7255 | シャイニー遮熱 | 80・100 | 0.25 |
| | 7256~7258 | デイズ遮熱 | 80・100 | 0.25 |

| カテゴリー | スラットNo. (LD-) | スラット名 | スラット幅 (mm) | スラットm ² 重量目安 (kg/m ²) |
|-----------|---------------|---------|------------|--|
| 無地 | 7259~7262 | デイズ | 80・100 | 0.25 |
| | 7263~7268 | ブライト | 80・100 | 0.20 |
| | 7269~7274 | ジョルノ | 80・100 | 0.30 |
| | 7275~7279 | リンネル ※ | 80・100 | 0.35 |
| | 7280~7281 | リンド ※ | 80・100 | 0.35 |
| | 7401~7420 | ピアット遮光 | 80・100 | 0.35 |
| 遮光 | 7421~7440 | ライフ遮光 | 80・100 | 0.50 |
| | 7441~7460 | ビブレ遮光 | 80・100 | 0.30 |
| | 7461~7466 | ルフト遮光 | 80・100 | 0.35 |
| | 7467~7470 | ニーマ遮光 | 80・100 | 0.30 |
| | 7471~7473 | ヴェルタ遮光 | 80・100 | 0.45 |
| | 7474~7476 | アジェント遮光 | 80・100 | 0.45 |
| | 7477~7491 | ミント | 80・100 | 0.50 |
| 7492~7496 | ミント遮熱 ※ | 80・100 | 0.80 | |
| レース | 7601~7603 | マダン遮熱 | 80・100 | 0.25 |
| | 7604~7606 | ジュルネ遮熱 | 80・100 | 0.20 |
| | 7607~7611 | フィラレ遮熱 | 100 | 0.20 |
| | 7612~7614 | リノレ | 100 | 0.20 |
| | 7621~7635 | エール | 100 | 0.15 |

納まり

ボタン操作

■スラットの角度調整・製品の開閉：ボタン

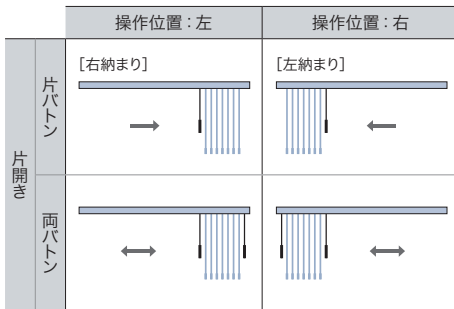

ボタン・コード操作

■スラットの角度調整：ボタン ■製品の開閉：ボタンおよびドライブコード

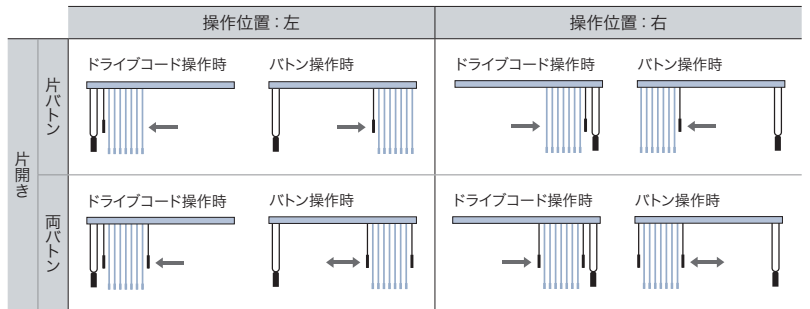

コード操作

■スラットの角度調整：チルトボール ■製品の開閉：ドライブコード

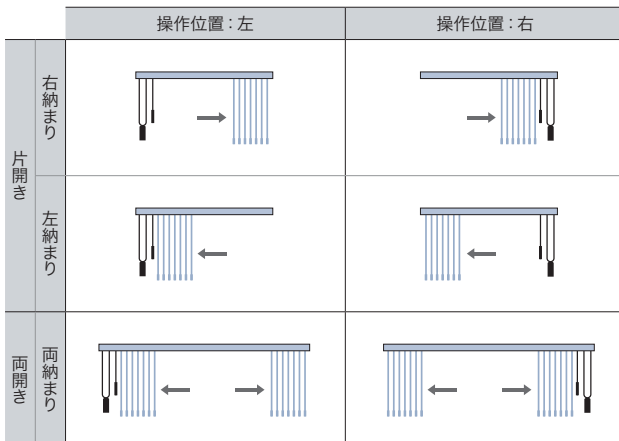

ワンチェーン操作

■スラットの角度調整・製品の開閉：操作チェーン

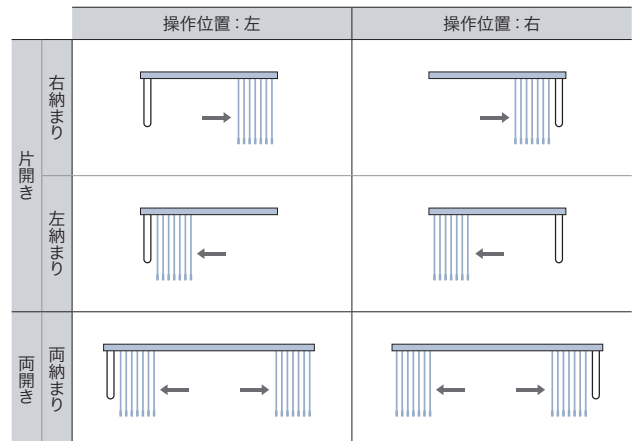

構造と部品

※製品高さは、取付けブラケット上端（正面付け補助金具は含まない）からバランスウェイト下端までの寸法となります。
天井付け（直付け）の場合はハンガーレール上端からバランスウェイト下端までの寸法となります。

[単位：mm]

*「スラットの重なり寸法」は約10mmとなります。

■バトン操作

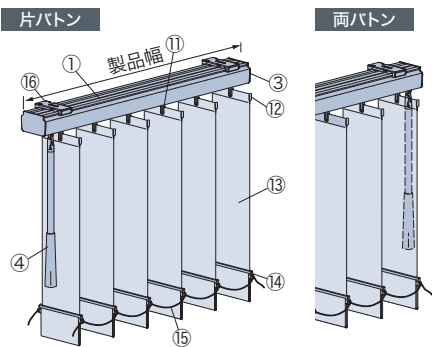

■バトン・コード操作

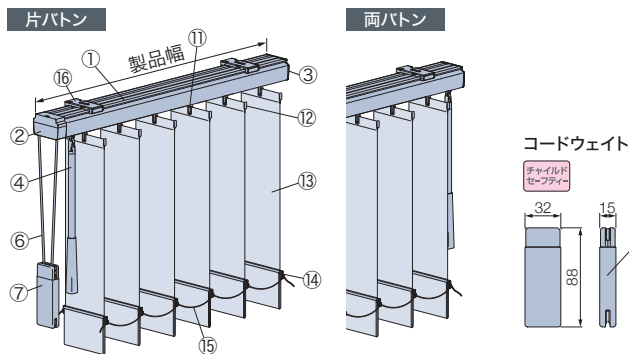

■コード操作

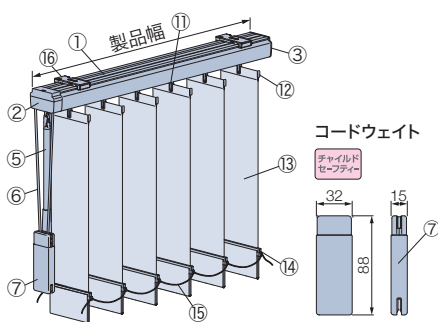

■ワンチェーン操作

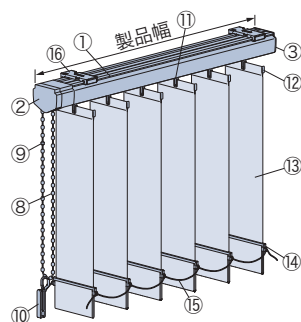

| 部品名 | カラー |
|--------------|------------------|
| ① ハンガーレール | 4色 |
| ② 操作部 | ①と同系色 |
| ③ エンド部 | ①と同系色 |
| ④ バトン | ①と同系色 |
| ⑤ チルトボール | ①と同系色 |
| ⑥ ドライブコード | ①と同系色 |
| ⑦ コードウェイト | ①と同系色 |
| ⑧ 操作チェーン | ①と同系色 |
| ⑨ セーフティーチェーン | |
| ⑩ コードクリップ | クリアー |
| ⑪ ランナー | 乳白色（フック：透明） |
| ⑫ スラットハンガー | クリアー |
| ⑬ スラット | |
| ⑭ バランスウェイト | スラットによって色は異なります。 |
| ⑮ ボトムコード | スラットと同系色 |
| ⑯ 取付けブラケット | |
| ⑰ 正面付け補助金具 | ①と同系色 |

■側面図

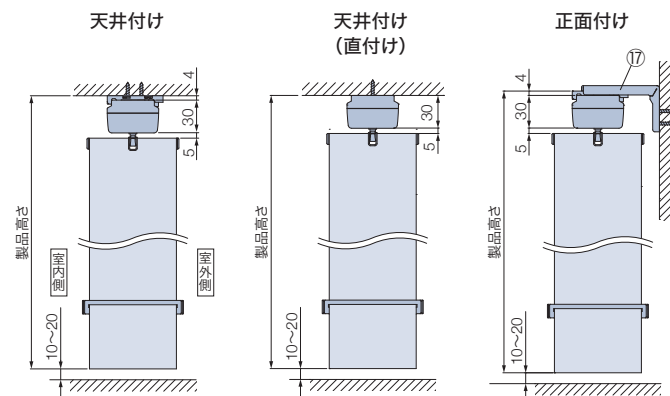

取付けブラケット (16) ※付属取付ビス：φ3.5×16

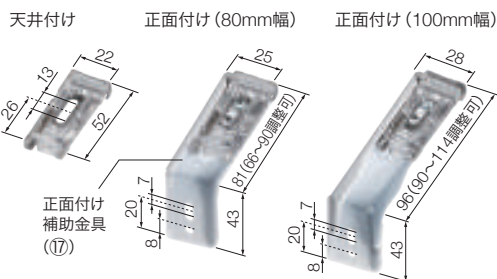

付属個数

| 製品幅 | 個数 | 製品幅 | 個数 |
|-----------|----|-----------|----|
| 300～1000 | 2個 | 2005～3000 | 4個 |
| 1005～2000 | 3個 | 3005～4000 | 5個 |

バランスウェイト 下記から選べます。ご指定がない場合は、「巻き込みウェイト」になります。 ※下表のスラットは「挟み込みウェイト」のみとなります。

巻き込みウェイト



±20mm程度、
製品の高さ調整が可能。
※（ ）はスラット幅80mm

袋縫いウェイト

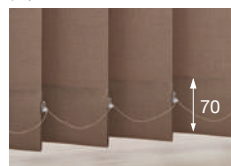

バランスウェイトが
きれいに納まります。

袋縫いシンプルウェイト



ボトムコードがなく
すっきりとしたウェイトです。
※スラット幅100mmのみ対応

挟み込みウェイト*



±10mm程度、
製品の高さ調整が可能。

*「挟み込みウェイト」対象スラット

| スラットNo. (LD-) | スラット名 |
|---------------|---------|
| 7018～7019 | リュース |
| 7020～7021 | テルセ遮光 |
| 7022～7024 | ティンバル遮光 |
| 7025～7026 | ゼブラノ遮光 |
| 7027～7028 | ハンプトン |
| 7477～7491 | ミント |
| 7492～7496 | ミント遮熱 |

*バランスウェイトはスラットと同系色。

「ボトムコード付き」「ボトムコードなし」が選べます。ご指定がない場合は、「ボトムコード付き」になります。

ボトムコード付き



ボトムコードなし

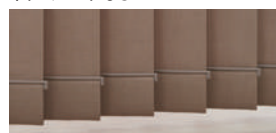

※「袋縫いシンプルウェイト」は、「ボトムコードなし」のみとなります。

製品幅とスラット端部寸法

※()はスラット幅80mmの場合。

[単位: mm]

■ バトン操作

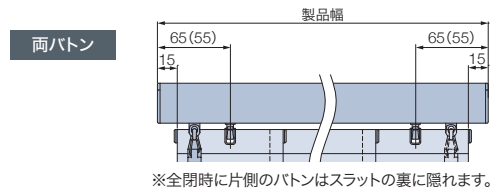
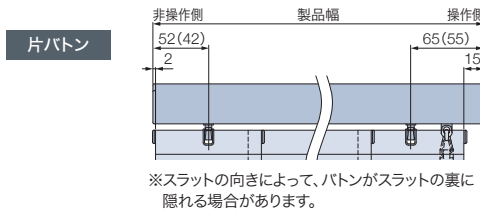

■ バトン・コード操作

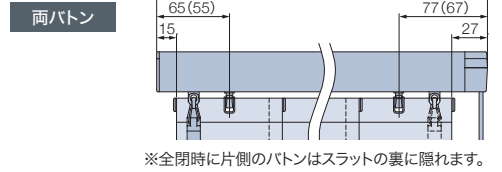
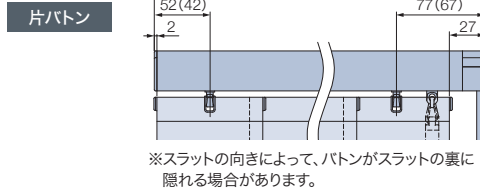

■ コード操作

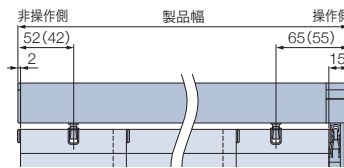

■ ワンチェーン操作

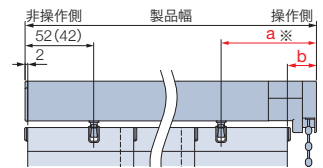

※ワンチェーン操作の場合、スラット幅および納まりにより操作側の寸法が異なります。

| | | スラット幅 | | 100mm | |
|-----|-------------------------|-------|-------|-------|-----|
| | | 80mm | 100mm | a寸法 | b寸法 |
| 納まり | 操作側と納まり側が 同一 の場合 | 62 | 22 | 70 | 20 |
| | 操作側と納まり側が 異なる 場合 | 82 | 40 | 80 | 30 |
| 片開き | | 62 | 22 | 70 | 20 |

バトン・コード等の長さ

[単位: mm]

バトン・チルトボール・ドライブコード・操作チェーンの長さは製品の取付け高さによって異なります。製品の取付け高さをご指定ください。

■ バトン操作

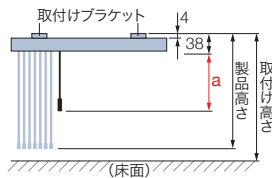

■ バトン・コード操作

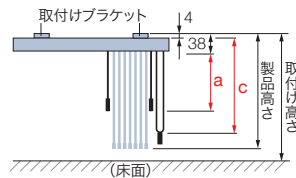

■ コード操作

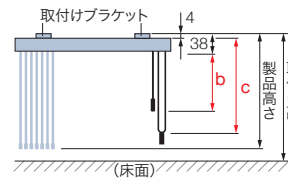

■ ワンチェーン操作

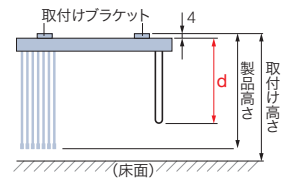

| 取付け高さ | a寸法 | b寸法 | c寸法 | d寸法 |
|-------------|-------|----------|-----------|----------|
| | バトン長さ | チルトボール長さ | ドライブコード長さ | 操作チェーン長さ |
| 400 ~ 600 | 300 | 300 | 300 | 400 |
| 610 ~ 800 | 300 | 300 | 500 | 600 |
| 810 ~ 1400 | 300 | 300 | 600 | 600 |
| 1410 ~ 1600 | 300 | 300 | 800 | 800 |
| 1610 ~ 1800 | 400 | 400 | 1000 | 1000 |
| 1810 ~ 2000 | 600 | 600 | 1200 | 1200 |
| 2010 ~ 2200 | 800 | 800 | 1400 | 1400 |
| 2210 ~ 2400 | 1000 | 1000 | 1600 | 1600 |
| 2410 ~ 2600 | 1200 | 1200 | 1800 | 1800 |
| 2610 ~ 2800 | 1400 | 1400 | 2000 | 2000 |
| 2810 ~ 3000 | 1600 | 1600 | 2200 | 2200 |
| 3010 ~ 3200 | 1600 | 1800 | 2400 | 2400 |
| 3210 ~ 3400 | — | 2000 | 2600 | 2600 |
| 3410 ~ 3600 | — | 2200 | 2800 | 2800 |
| 3610 ~ 3800 | — | 2400 | 3000 | 3000 |
| 3810 ~ 4000 | — | 2600 | 3200 | 3200 |
| 4010 ~ 4200 | — | 2600 | 3400 | 3400 |
| 4210 ~ 4400 | — | — | — | 3600 |
| 4410 ~ 4600 | — | — | — | 3800 |
| 4610 ~ 4800 | — | — | — | 4000 |
| 4810 ~ 5000 | — | — | — | 4200 |

※バトン (a)・チルトボール (b) の長さは、上記寸法の中から指定することもできます。

※ドライブコード (c) の長さは、10mm単位で指定することもできます。(最短: 300mm)

※操作チェーン (d) の長さは、10mm単位で指定することもできます。(最短: 400mm)

【小さなお子さまのいらっしゃるご家庭や施設でのご使用にあたって】

・製品取付け高さなどを考慮の上、床面からドライブコードや操作チェーンの下端までを1030mm以上にご指定いただくと、

小さなお子さまの首や体に引っ掛かりにくくなります。(1030mm: 6歳児のおご下までの長さ (JIS A 4811基準))

・コードウェイトやコードクリップを使い、危険のないよう手の届かない位置までドライブコードや操作チェーンをたくし上げてください。

（一）
製品・スラット

ラインドレーフ

アンサンブル

ツペア
ウエイ

木製

傾斜窓

カーブ

ホームタコス(電動)
ラインドレーフ

ホームタコス(電動)
ペアアンサンブル

木製
ホームタコス(電動)

オランダ
カラーコーナル
ティネット

オプション

採寸・発注・取付け

納まり寸法目安

※製品高さは、取付けブラケット上端(正面付け補助金具は含まない)からバランスウェイト下端までの寸法となります。
天井付け(直付け)の場合はハンガーレール上端からバランスウェイト下端までの寸法となります。

[単位: mm]

天井付け

天井付け(カーテンボックスへの取付け)

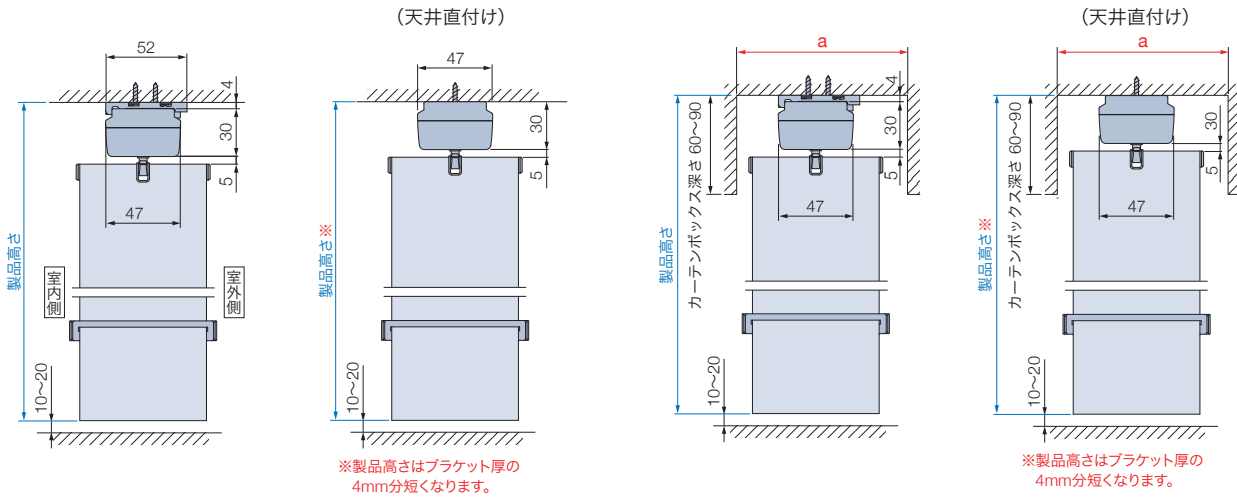

正面付け

*取付けブラケットのセット位置を変えることで調整できます。

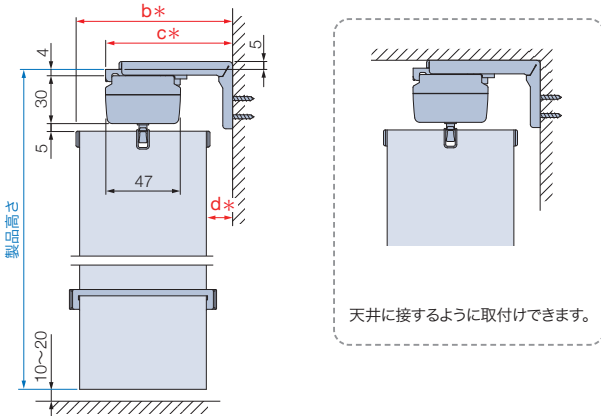

| スラット幅 | 80mm | 100mm |
|-------|-------|-------|
| 納まり | | |
| a寸法 | 110以上 | 130以上 |
| b寸法 | 97 | 121 |
| c寸法 | 81 | 96 |
| d寸法 | 17 | 21 |

たたみしろ寸法目安

※製品の構造上、スラットをたたみ込んだ際、スラットは製品端部までたたみ込まれません。
※寸法は計算値のため、実際の寸法と多少異なる場合があります。目安としてご使用ください。



納まり寸法計算ツール



たたみしろ寸法・窓枠の内側にたたみしろを残さない場合の製品幅を簡単に確認できます。

[単位: mm]

| 操作方法 | 納まり | スラット幅 | 製品幅 | | | | | レールジョイント仕様(オプション) | | |
|-------|-------|-------|-----|------|------|------|------|-------------------|------|------|
| | | | 900 | 1800 | 2700 | 3600 | 4000 | 4500 | 5400 | 6000 |
| バトン操作 | 片バトン | 80mm | 167 | 270 | 373 | 476 | 521 | 579 | 681 | 750 |
| | | 100mm | 155 | 235 | 315 | 395 | 430 | 475 | 555 | 608 |
| | 両バトン※ | 80mm | 204 | 307 | 410 | 513 | 558 | 615 | 718 | 787 |
| | | 100mm | 202 | 282 | 362 | 442 | 478 | 522 | 602 | 655 |

※バトン操作(両バトン)の場合、たたみ込んだ際に非操作側の1番目と2番目のスラット間にすき間が生じます。(80mm幅: 39mm、100mm幅: 49mm)

たたみしろ寸法目安

※製品の構造上、スラットをたたみ込んだ際、スラットは製品端部までたたみ込まれません。
※寸法は計算値のため、実際の寸法と多少異なる場合があります。目安としてご使用ください。

[単位：mm]

| 操作方法 | 納まり | スラット幅 | 納まり位置 | 製品幅 | | | | | レールジョイント仕様(オプション) | | |
|------------|-----------|-------|-----------------------|-----|------|------|------|------|-------------------|------|------|
| | | | | 900 | 1800 | 2700 | 3600 | 4000 | 4500 | 5400 | 6000 |
| ボタン・コード操作※ | 片開き | 80mm | 片ボタン ドライブコード側 (L1) | 216 | 319 | 422 | 524 | 570 | 製作不可 | | |
| | | | ドライブコードと反対側 (L2) | 189 | 292 | 395 | 498 | 544 | 製作不可 | | |
| | | 100mm | ドライブコード側 (L1) | 213 | 293 | 373 | 453 | 489 | 製作不可 | | |
| | | | ドライブコードと反対側 (L2) | 187 | 267 | 347 | 427 | 462 | 製作不可 | | |
| | 両ボタン | 80mm | ドライブコード側 (L1) | 205 | 308 | 410 | 513 | 559 | 製作不可 | | |
| | | | ドライブコードと反対側 (L2) | 193 | 296 | 399 | 502 | 547 | 製作不可 | | |
| | | 100mm | ドライブコード側 (L1) | 202 | 282 | 362 | 442 | 478 | 製作不可 | | |
| | | | ドライブコードと反対側 (L2) | 191 | 271 | 351 | 431 | 466 | 製作不可 | | |
| コード操作 | 片開き | 80mm | 操作側 (L1) | 192 | 295 | 397 | 500 | 546 | 603 | 706 | 775 |
| | | | 非操作側 (L2) | 169 | 272 | 374 | 477 | 523 | 580 | 683 | 752 |
| | | 100mm | 操作側 (L1) | 179 | 259 | 339 | 419 | 455 | 499 | 579 | 633 |
| | | | 非操作側 (L2) | 156 | 236 | 316 | 396 | 432 | 476 | 556 | 610 |
| | 両開き(両納まり) | 80mm | 操作側 (L1) | 141 | 193 | 244 | 296 | 318 | 347 | 398 | 433 |
| | | | 非操作側 (L2) | 118 | 170 | 221 | 273 | 295 | 324 | 375 | 410 |
| | | 100mm | 操作側 (L1) | 140 | 180 | 220 | 260 | 278 | 300 | 340 | 367 |
| | | | 非操作側 (L2) | 117 | 157 | 197 | 237 | 255 | 277 | 317 | 344 |
| ワンチェーン操作 | 片開き | 80mm | 操作側 (L1) | 198 | 301 | 404 | 506 | 552 | 製作不可 | | |
| | | | 非操作側 (L2) | 174 | 277 | 380 | 482 | 528 | 製作不可 | | |
| | | 100mm | 操作側 (L1) | 184 | 264 | 344 | 424 | 459 | 製作不可 | | |
| | | | 非操作側 (L2) | 163 | 243 | 323 | 403 | 438 | 製作不可 | | |
| | 両開き(両納まり) | 80mm | 操作側 (L1) | 148 | 199 | 251 | 302 | 325 | 製作不可 | | |
| | | | 非操作側 (L2) | 126 | 177 | 229 | 280 | 303 | 製作不可 | | |
| | | 100mm | 操作側 (L1) | 145 | 185 | 225 | 265 | 282 | 製作不可 | | |
| | | | 非操作側 (L2) | 125 | 165 | 205 | 245 | 263 | 製作不可 | | |

※ボタン・コード操作の場合、たたみ込んだ際にドライブコード側の1番目と2番目のスラット間にすき間が生じます。(80mm幅：30mm、100mm幅：39mm)

ラインドレーフ

アンサンブル

ツェアウェイ

木製

傾斜窓

カーブ

ホームタコス(電動)
ラインドレーフ

ホームタコス(電動)
ペーパーアンサンブル

ホームタコス(電動)

オリジナル
カラーコーディネート

オプション

採寸・発注・取付け

部品色

部品色は4色から選べます。ご指定がない場合は、マットホワイト [No.125] になります。

■バトン操作



マットホワイト [No.125]

ライトグレー [No.127]

ダークブラウン [No.667]

ブラック [No.5]

■バトン・コード操作

■コード操作



マットホワイト [No.125]

ライトグレー [No.127]

ダークブラウン [No.667]

ブラック [No.5]

■ワンチェーン操作 *ワンチェーン操作の場合、オプションの「クリアチェーン」も選べます。



マットホワイト [No.125]

ライトグレー [No.127]

ダークブラウン [No.667]

ブラック [No.5]

オプション

デザインオプション

- ・ウォームシリーズ (P.124)
- ・ナチュラルウッドバランス (P.125)
- ・クリアチェーン (P.128)

大開口の窓に対応

- ・レールジョイント仕様 (P.99)
- ・2連取付仕様 (P.116)

遮光性を高める

- ・ワイドスラット仕様 (P.122)

コーナー窓に対応

- ・コーナー取付仕様 (P.118)

安全性に配慮した

- ・マルチチェーンハンガー (P.129)

価格

サンプル帳「スラット紹介ページ」をご覧ください。

製品の開閉は、スラットをハンガーレールに対して垂直にしてから操作してください。
(ワンチェーン操作を除く)

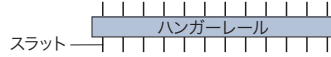

動画はこちら ▶



■ボタン操作 ... 「スラットの角度調整」・「製品の開閉」をボタンで行います。

スラットの角度調整

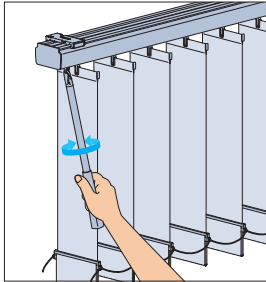

ボタンを回転させて
スラットの角度を調整します。

製品の開閉

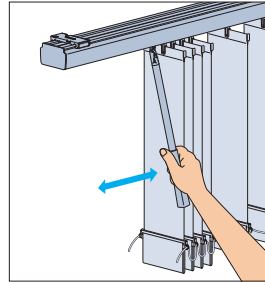

ボタンを開方向 (または閉方向) へ
引くことで開閉を行います。
※ボタンを早く引くとスラットが勢いよく
移動し、スラットがバラつき、たたみ
込みがきれいにできなくなりますので
ゆっくりと操作をしてください。

■ボタン・コード操作 ... 「スラットの角度調整」はボタンで、「製品の開閉」はボタンとドライブコードの両方で行えます。

スラットの角度調整

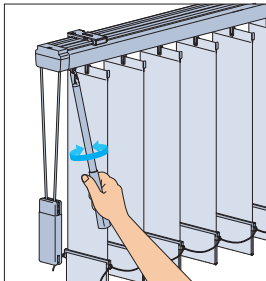

ボタンを回転させて、
スラットの角度を調整します。

製品の開閉

ドライブコードで行う場合

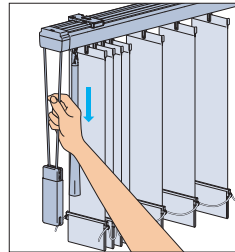

ドライブコードをゆっくりと
下に引き、開閉を行います。

ボタンで行う場合

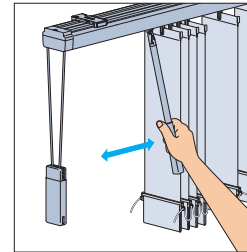

ボタンを開方向 (または閉方向) へ
引くことで、開閉を行います。

※ドライブコードやボタンを早く引くとスラットが勢いよく移動し、スラットが
バラつき、たたみしろがきれいにできなくなりますのでゆっくりと操作を
してください。

■コード操作 ... 「スラットの角度調整」はチルトポールで、「製品の開閉」はドライブコードで行います。

スラットの角度調整

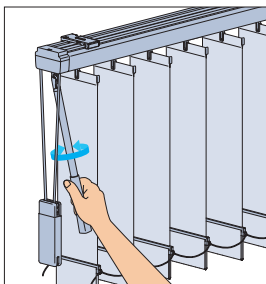

チルトポールを回転させて
スラットの角度を調整します。

製品の開閉

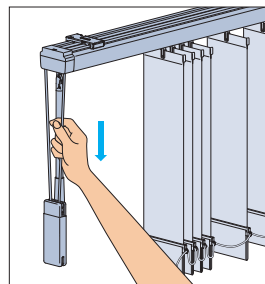

ドライブコードをゆっくりと下に引き、
開閉を行います。

※ドライブコードを早く引くとスラットが
勢いよく移動し、スラットがバラつき、
たたみ込みがきれいにできなくなり
ますのでゆっくりと操作をしてください。

■ワンチェーン操作 ... 「スラットの角度調整」・「製品の開閉」を1本の操作チェーンで行います。

スラットの角度調整

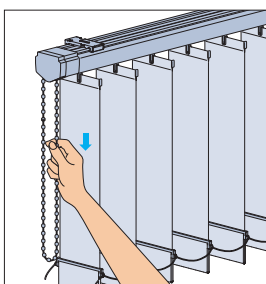

操作チェーンを少し引くと
スラットの角度が調整できます。
操作チェーンの反対側を引くと
スラットが回転します。
そのまま引き続けると
製品の開閉が始まります。

製品の開閉

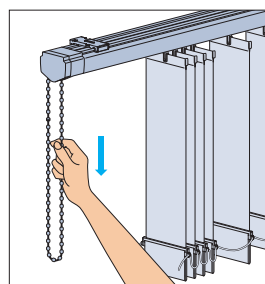

操作チェーンをゆっくりと下に引き
続けると、スラットが回転し製品の
開閉を行います。

※操作チェーンを早く引くとスラットが
勢いよく移動し、スラットがバラつき、
たたみ込みがきれいにできなくなり
ますのでゆっくりと操作をしてください。

ラインドレープ ペア アンサンブル



ドレープ: LD-7195 ピブレ(ピュア) レース: LD-7623 エール(パウダーグリーン)

- ボタン操作
- ボタン・コード操作
- コード操作

1台にドレープとレースを交互に配して、光と視線をコントロール。あらゆるシーンに最適な調光ができる「アンサンブル」。

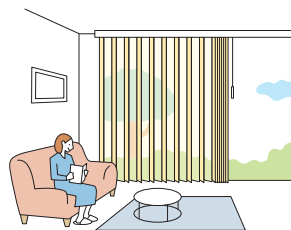

POINT

プライバシーを守りながら、やわらかな光をお部屋に。昼間の快適性がさらに高まります。

スラットの角度を変えるだけで、簡単に光と視線をコントロールできます。ドレープの間にレースを配することで、プライバシーを守りながら眺望も楽しめます。ミラーレースなので、外からの視線を防ぎます。



ドレープ レース

POINT

窓のサイズや使用シーンに合わせて選べる操作方法。



ボタン操作

・スラットの角度調整と製品の開閉をボタンで操作します。



ボタン・コード操作

・スラットの角度調整はボタンで、製品の開閉はボタン・ドライブコードの両方で行えます。
・両サイドから出入りできます。

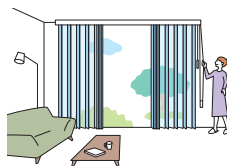

コード操作

・スラットの角度調整をチルトボールで、製品の開閉をドライブコードで操作します。
・移動せず操作できます。

POINT

大開口の窓に便利なオプション。

レールジョイント仕様 (P.99) レールを2本に分割しているので、搬入に便利! 幅6000mmまで、片開き・両開きどちらにも対応。

2連取付仕様 (P.116) 左右別々に操作できるので、部分的な採光・開閉が可能。総幅5800mmまで対応可能。

製作可能寸法

* 幅は5mm単位、高さは10mm単位での製作になります。

[単位: mm]

| 操作方法 | ボタン操作 [片ボタン・両ボタン] | ボタン・コード操作 [片ボタン・両ボタン] | コード操作 | |
|------|----------------------|--------------------------|------------------|-----------|
| | | | 片開き | 両開き(両納まり) |
| 納まり | 片開き | 片開き | 片開き | 両開き(両納まり) |
| 製品幅 | 500~3000 | 500~3000 | 500~4000 | |
| 製品高さ | 400~3000 | 400~3000 | 400~3300 | |
| 最大面積 | 9m ² | 9m ² | 12m ² | |

※スラットによって製作可能寸法が異なります。ご注文の際は必ず32~37ページの価格表でご確認ください。

※製品幅が大きい場合は、エレベーターや廊下などの運搬経路をあらかじめご確認ください。

製品重量 ※下記は計算式のため、実際の重量と誤差が生じる場合があります。目安としてご使用ください。

(製品幅×2.0) + {製品幅×製品高さ×1.2×(ドレープスラットm²重量+レーススラットm²重量)} [kg]

※計算式の製品幅、製品高さの値はメートル (m) 単位で計算してください。
※ドレープ・レースのスラットm²重量については、下表「対応スラット一覧」をご覧ください。

対応スラット一覧 スラット幅 100mm

※青字のNo.のスラットは洗濯機で洗うことができます。

ドレープ

| カテゴリ | スラットNo. (LD-) | スラット名 | 価格表 | スラットm ² 重量目安 (kg/m ²) |
|---------|---------------|----------|-----|--|
| カー&ファイト | 7001~7004 | セイラス | D-1 | 0.25 |
| | 7005~7006 | ランバル | D-1 | 0.20 |
| | 7007~7009 | ヴェルタ | D-1 | 0.20 |
| | 7010~7011 | セーナ | D-1 | 0.20 |
| スロウ&ファン | 7012~7013 | ヒラハ | F-1 | 0.25 |
| | 7014~7015 | オーガスタ | D-1 | 0.25 |
| | 7016~7017 | ノエル | D-1 | 0.20 |
| 無地 | 7101~7124 | ミスト | A-3 | 0.25 |
| | 7131~7142 | ミスト遮熱 | C-1 | 0.25 |
| | 7151~7174 | ライフ | B-1 | 0.25 |
| | 7181~7204 | ピブレ | A-2 | 0.25 |
| | 7211~7234 | マカロンラテ | A-1 | 0.30 |
| | 7241~7249 | マカロンラテ遮熱 | A-2 | 0.30 |
| | 7251~7255 | シャイニー遮熱 | C-1 | 0.25 |

| カテゴリ | スラットNo. (LD-) | スラット名 | 価格表 | スラットm ² 重量目安 (kg/m ²) |
|------|---------------|---------|-----|--|
| 無地 | 7256~7258 | デイズ遮熱 | C-1 | 0.25 |
| | 7259~7262 | デイズ | B-2 | 0.25 |
| | 7263~7268 | ブライト | C-1 | 0.20 |
| | 7269~7274 | ジョルノ | C-1 | 0.30 |
| | 7275~7279 | リンネル | C-1 | 0.35 |
| | 7280~7281 | リンド | F-2 | 0.35 |
| | 7401~7420 | ピアット遮光 | B-2 | 0.35 |
| 遮光 | 7421~7440 | ライフ遮光 | D-2 | 0.50 |
| | 7441~7460 | ピブレ遮光 | B-2 | 0.30 |
| | 7461~7466 | ルフト遮光 | C-1 | 0.35 |
| | 7467~7470 | ニーマ遮光 | C-1 | 0.30 |
| | 7471~7473 | ヴェルタ遮光 | E-1 | 0.45 |
| | 7474~7476 | アジェント遮光 | F-2 | 0.45 |

レース

| カテゴリ | スラットNo. (LD-) | スラット名 | 価格表 | スラットm ² 重量目安 (kg/m ²) |
|------|---------------|--------|---------|--|
| レース | 7607~7611 | フィラレ遮熱 | P.35~37 | 0.20 |
| | 7612~7614 | リノレ | P.35~37 | 0.20 |
| | 7621~7635 | エール | P.32~34 | 0.15 |

ドレープの生地ごとに、「おすすめレース (同色系レース)」を設定しています。サンプル帳「スラット紹介ページ」でご確認ください。

※ドレープとレースが交互に並ぶため、同色系レースの組み合わせをおすすめしています。

納まり

ボタン操作

■ スラットの角度調整・製品の開閉：ボタン

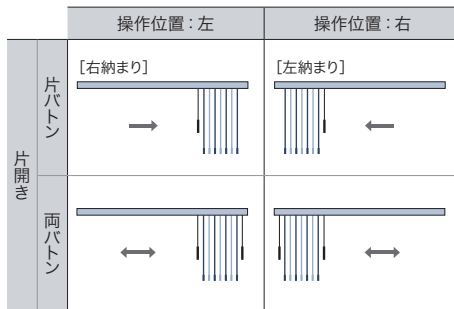

ボタン・コード操作

■ スラットの角度調整：ボタン ■ 製品の開閉：ボタンおよびドライブコード

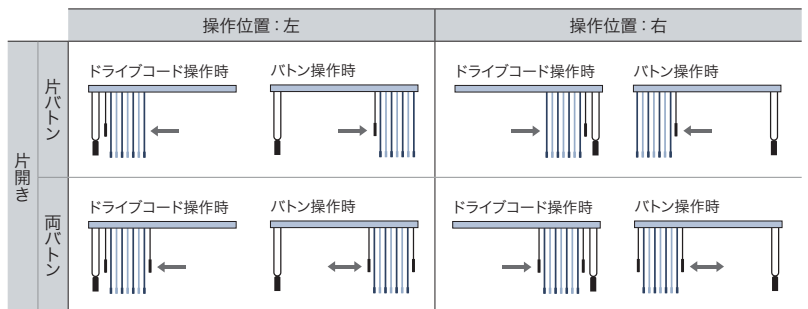

コード操作

■ スラットの角度調整：チルトポール ■ 製品の開閉：ドライブコード

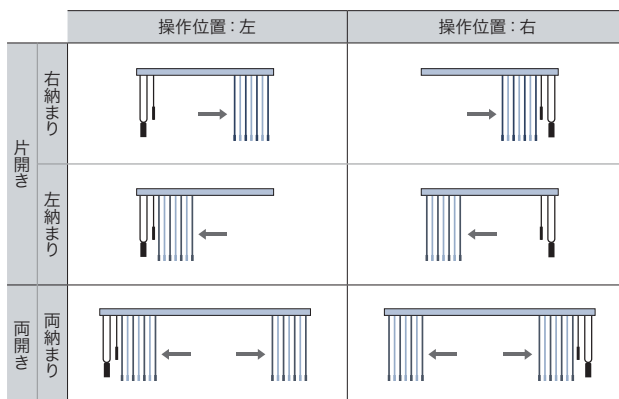

構造と部品

※製品高さは、取付けブラケット上端(正面付け補助金具は含まない)からバランスウェイト下端までの寸法となります。
天井付け(直付け)の場合はハンガーレール上端からバランスウェイト下端までの寸法となります。

[単位: mm]

※アンサンブルは2種類のスラット(ドレープ・レース)で構成されています。生地伸び率が異なるため、レースはドレープより長くないように仕上げています。
*「スラット(ドレープ)の重なり寸法」は約15mmとなります。

■バトン操作

片バトン

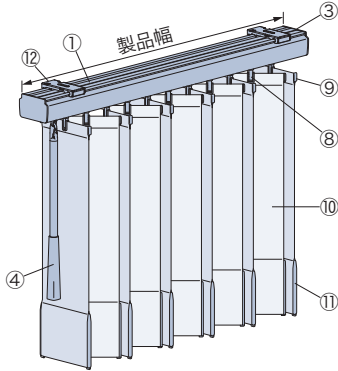

両バトン

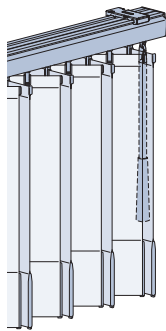

■バトン・コード操作

片バトン

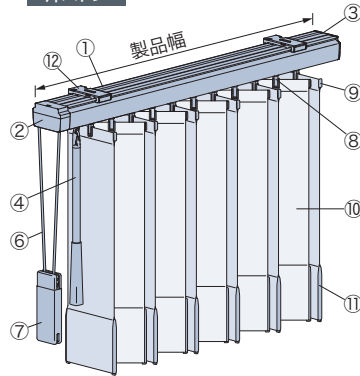

両バトン

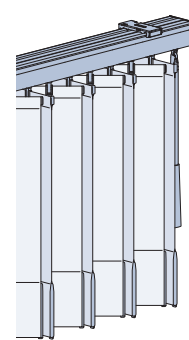

コードウェイト

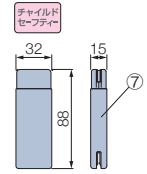

■コード操作

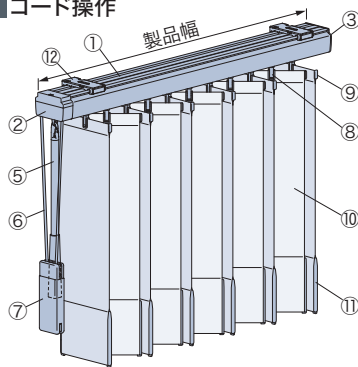

コードウェイト

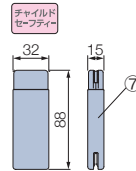

| 部品名 | 備考 |
|------------|------------------|
| ① ハンガーレール | 4色 |
| ② 操作部 | ①と同系色 |
| ③ エンド部 | ①と同系色 |
| ④ バトン | ①と同系色 |
| ⑤ チルトボール | ①と同系色 |
| ⑥ ドライブコード | ①と同系色 |
| ⑦ コードウェイト | ①と同系色 |
| ⑧ ランナー | 乳白色(フック:透明) |
| ⑨ スラットハンガー | クリアー |
| ⑩ スラット | |
| ⑪ バランスウェイト | スラットによって色は異なります。 |
| ⑫ 取付けブラケット | |
| ⑬ 正面付け補助金具 | ①と同系色 |

側面図

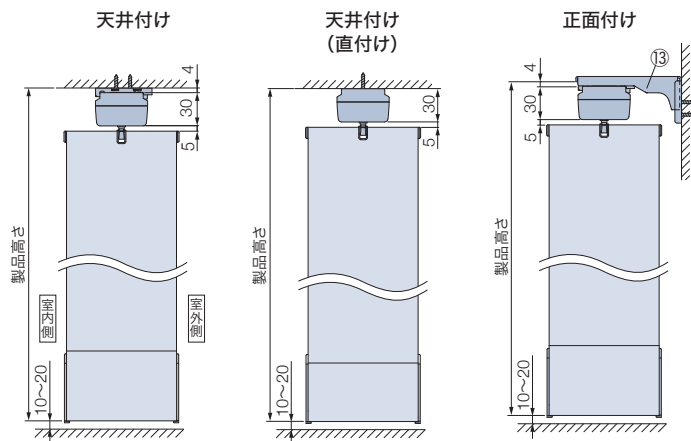

取付けブラケット(12) *付属取付ビス: φ3.5×16

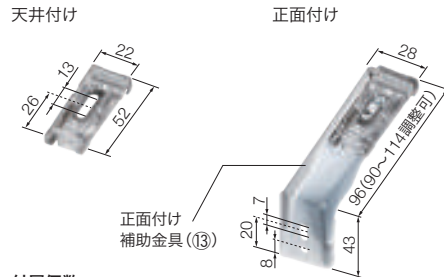

付属個数

| 製品幅 | 個数 |
|-----------|----|
| 500~1000 | 2個 |
| 1005~2000 | 3個 |
| 2005~3000 | 4個 |
| 3005~4000 | 5個 |

バランスウェイト

袋縫いシンプルウェイト



ボトムコードがなくすっきりとしたウェイトです。

製品幅とスラット端部寸法

[単位: mm]

■ バトン操作

片バトン

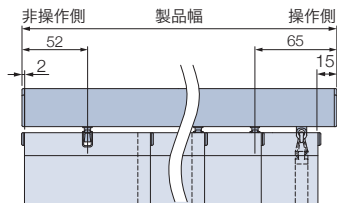

※スラットの向きによって、バトンがスラットの裏に隠れる場合があります。

両バトン

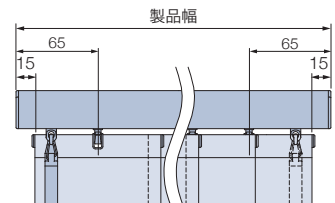

※全閉時に片側のバトンはスラットの裏に隠れます。

■ バトン・コード操作

片バトン

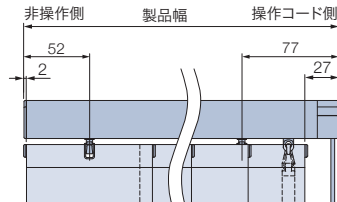

※スラットの向きによって、バトンがスラットの裏に隠れる場合があります。

両バトン

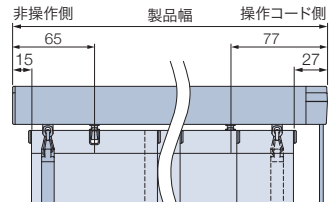

※全閉時に片側のバトンはスラットの裏に隠れます。

■ コード操作

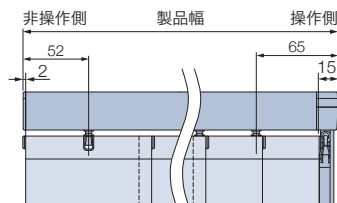

バトン・コード等の長さ

[単位: mm]

バトン・チルトポール・ドライブコードの長さは製品の取付け高さによって異なります。製品の取付け高さをご指定ください。

■ バトン操作

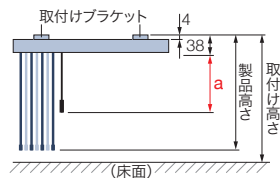

■ バトン・コード操作

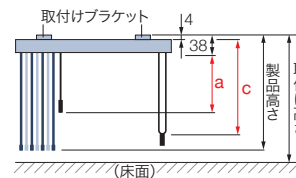

■ コード操作

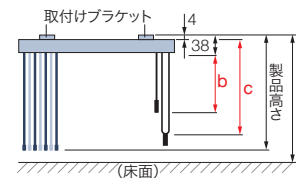

| 取付け高さ | a寸法 | b寸法 | c寸法 |
|-------------|-------|----------|-----------|
| | バトン長さ | チルトポール長さ | ドライブコード長さ |
| 400 ~ 600 | 300 | 300 | 300 |
| 610 ~ 800 | 300 | 300 | 500 |
| 810 ~ 1400 | 300 | 300 | 600 |
| 1410 ~ 1600 | 300 | 300 | 800 |
| 1610 ~ 1800 | 400 | 400 | 1000 |
| 1810 ~ 2000 | 600 | 600 | 1200 |
| 2010 ~ 2200 | 800 | 800 | 1400 |
| 2210 ~ 2400 | 1000 | 1000 | 1600 |
| 2410 ~ 2600 | 1200 | 1200 | 1800 |
| 2610 ~ 2800 | 1400 | 1400 | 2000 |
| 2810 ~ 3000 | 1600 | 1600 | 2200 |
| 3010 ~ 3200 | 1600 | 1800 | 2400 |
| 3210 ~ 3400 | — | 2000 | 2600 |
| 3410 ~ 3600 | — | 2200 | 2800 |
| 3610 ~ 3800 | — | 2400 | 3000 |
| 3810 ~ 4000 | — | 2600 | 3200 |

※バトン (a)・チルトポール (b) の長さは、上記寸法の中から指定することもできます。
 ※ドライブコード (c) の長さは、10mm単位で指定することもできます。(最短: 300mm)

【小さなお子さまのいらっしゃるご家庭や施設でのご使用にあたって】

- ・製品取付け高さなどを考慮の上、床面からドライブコードの下端までを1030mm以上に指定いただく、小さなお子さまの首や体に引っ掛かりにくくなります。(1030mm: 6歳児のおご下までの長さ (JIS A 4811基準))
- ・コードウェイトを使い、危険のないよう手の届かない位置までドライブコードをたくし上げてください。

（製品・スラット）

ラインドレーフ

ヘアアンサンブル

ヘアツイウェイ

木製

傾斜窓

カーブ

ホームタコス（電動）
ラインドレーフ

ヘアアンサンブル
ホームタコス（電動）

ホームタコス（電動）

オリジナル
カラーコーディネート

オフショーン

採寸・発注・取付け

納まり寸法目安

※ 製品高さは、取付けブラケット上端（正面付け補助金具は含まない）からバランスウェイト下端までの寸法となります。
 天井付け（直付け）の場合はハンガーレール上端からバランスウェイト下端までの寸法となります。

[単位：mm]

天井付け

天井付け（カーテンボックスへの取付け）

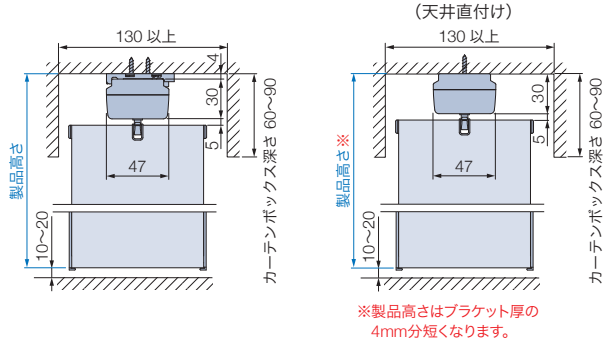
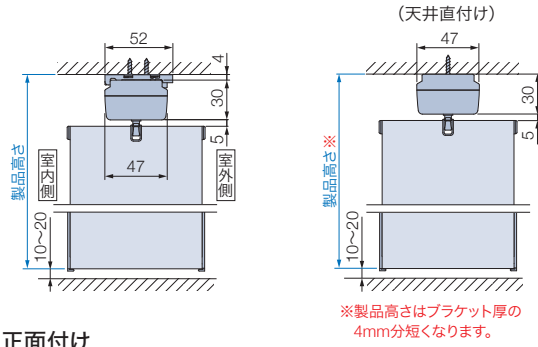

正面付け

*取付けブラケットのセット位置を変えることで調整できます。

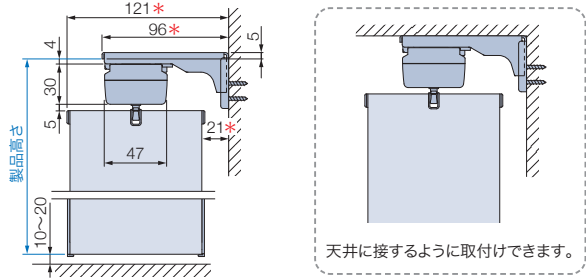

たたみしろ寸法目安

※製品の構造上、スラットをたたみ込んだ際、スラットは製品端部までたたみ込まれません。
 ※寸法は計算値のため、実際の寸法と多少異なる場合があります。目安としてご使用ください。



納まり寸法計算ツール



たたみしろ寸法・窓枠の内側にたたみしろを残さない場合の製品幅を簡単に確認できます。

[単位：mm]

| 操作方法 | 納まり | 納まり位置 | 製品幅 | | | | レールジョイント仕様（オプション） | | | | | |
|-----------|--------------------------|------------------|-----------|------|------|------|-------------------|------|------|------|------|-----|
| | | | 900 | 1800 | 2700 | 3000 | 3600 | 4000 | 4500 | 5400 | 6000 | |
| バトン操作 | 片バトン 製品幅 たたみしろ | — | 239 | 413 | 588 | 646 | 763 | 840 | 937 | 1112 | 1228 | |
| | 両バトン 製品幅 たたみしろ | — | 243 | 418 | 592 | 650 | 767 | 844 | 941 | 1116 | 1232 | |
| バトン・コード操作 | 片バトン 製品幅 たたみしろ(L1) | ドライブコード側 (L1) | 264 | 439 | 613 | 671 | 788 | 865 | 製作不可 | | | |
| | 製品幅 たたみしろ(L2) | ドライブコードと反対側 (L2) | 237 | 412 | 586 | 644 | 761 | 838 | 製作不可 | | | |
| | 両バトン 製品幅 たたみしろ L1 | ドライブコード側 (L1) | 251 | 426 | 600 | 658 | 775 | 852 | 製作不可 | | | |
| | 製品幅 たたみしろ L2 | ドライブコードと反対側 (L2) | 239 | 414 | 588 | 646 | 763 | 840 | 製作不可 | | | |
| コード操作 | 片開き 製品幅 たたみしろ(L1) | 操作側 (L1) | 263 | 438 | 613 | 671 | 787 | 865 | 962 | 1136 | 1253 | |
| | 製品幅 たたみしろ(L2) | 非操作側 (L2) | 240 | 415 | 590 | 648 | 764 | 842 | 939 | 1113 | 1230 | |
| | 面開き(両納まり) | 製品幅 たたみしろ L1 | 操作側 (L1) | 181 | 266 | 352 | 380 | 437 | 475 | 523 | 608 | 665 |
| | | 製品幅 たたみしろ L2 | 非操作側 (L2) | 158 | 243 | 329 | 357 | 414 | 452 | 500 | 585 | 642 |

部品色

部品色は4色から選べます。ご指定がない場合は、マットホワイト [No.125] になります。

■バトン操作



マットホワイト [No.125]

ライトグレー [No.127]

ダークブラウン [No.667]

ブラック [No.5]

■バトン・コード操作

■コード操作

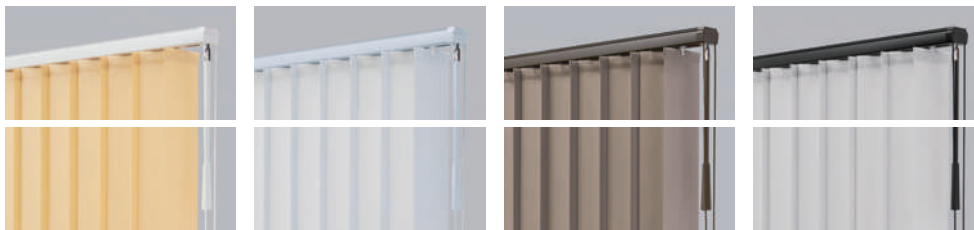

マットホワイト [No.125]

ライトグレー [No.127]

ダークブラウン [No.667]

ブラック [No.5]

操作方法

*製品に添付の取扱説明書をご覧ください。

製品の開閉は、スラットをハンガーレールに対して垂直にしてから操作してください。



動画は
こちら ▶



■バトン操作 ... 「スラットの角度調整」・「製品の開閉」をバトンで行います。

スラットの角度調整

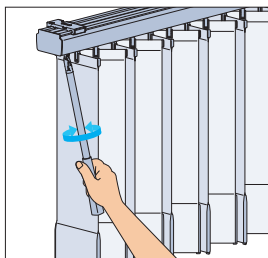

バトンを回転させて
スラットの角度を調整します。

製品の開閉

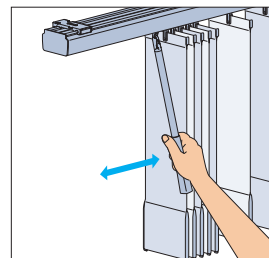

バトンを開方向（または閉方向）へ
引くことで開閉を行います。
※バトンを早く引くとスラットが勢いよく
移動し、スラットがバラつき、たたみ
込みがきれいにできなくなりますので
ゆっくりと操作をしてください。

■バトン・コード操作 ... 「スラットの角度調整」はバトンで、「製品の開閉」はバトンとドライブコードの両方で行います。

スラットの角度調整 : バトン操作と同様

製品の開閉 : (バトンを使う場合) バトン操作と同様
(ドライブコードを使う場合) コード操作と同様

■コード操作 ... 「スラットの角度調整」はチルトポールで、「製品の開閉」はドライブコードで行います。

スラットの角度調整

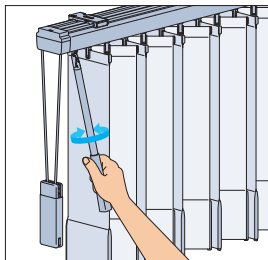

チルトポールを回転させて
スラットの角度を調整します。

製品の開閉

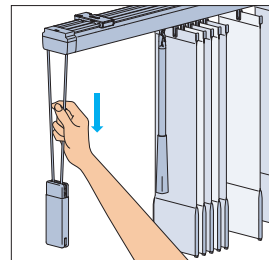

ドライブコードをゆっくりと下に引き、
開閉を行います。
※ドライブコードを早く引くとスラットが
勢いよく移動し、スラットがバラつき、
たたみ込みがきれいにできなくなり
ますのでゆっくりと操作をしてください。

オプション

デザインオプション

- ・ウォームシリーズ (P.124)
- ・ナチュラルウッドバランス (P.125)

大開口の窓に対応

- ・レールジョイント仕様 (P.99)
- ・2連取付仕様 (P.116)

コーナー窓に対応

- ・コーナー取付仕様 (P.118)

※表示価格は消費税を含まないメーカー希望小売価格(本体価格)です。 [単位:円(税別)]
 *幅は5mm単位、高さは10mm単位での製作になります。

価格 (ペア アンサンブル・ツーウェイ)

レース:「エール」との組み合わせ

価格表に掲載している製品本体価格とは別に物流諸経費を申し受けます。

価格表 A-1

マカロンラテ LD-7211~7234

| 幅 (mm) | アンサンブル | | | | | | | | | |
|-------------|--------------|---------------|---------------|---------------|---------------|---------------|---------------|---------------|---------------|---|
| | 500 ~1200 | 1205 ~1600 | 1605 ~2000 | 2005 ~2400 | 2405 ~2800 | 2805 ~3200 | 3205 ~3600 | 3605 ~4000 | 4005 ~6000 | |
| 高さ | ツーウェイ | | | | | | | | | |
| | 500 ~1200 | 1205 ~1600 | 1605 ~2000 | 2005 ~2400 | 2405 ~2800 | 2805 ~3200 | 3205 ~3400 | — | 3405 ~4000 | |
| 400 ~ 1000 | 49,200 | 61,700 | 68,800 | 78,700 | 91,200 | 99,200 | 106,400 | 118,300 | | ヘ オ フ シ ヨ ン で 対 応 可 能 |
| 1010 ~ 1400 | 63,400 | 72,500 | 79,900 | 91,200 | 111,700 | 121,800 | 136,400 | 150,700 | | |
| 1410 ~ 1800 | 66,700 | 76,700 | 86,400 | 99,900 | 118,200 | 130,400 | 146,400 | 162,500 | | |
| 1810 ~ 2200 | 70,500 | 81,300 | 92,700 | 107,800 | 131,700 | 139,700 | 158,300 | 175,600 | | |
| 2210 ~ 2600 | 75,000 | 87,500 | 98,900 | 115,500 | 135,400 | 150,900 | 169,700 | 188,400 | | |
| 2610 ~ 3000 | 79,000 | 92,400 | 104,700 | 122,500 | 146,400 | 160,400 | 180,500 | 201,500 | | |
| 3010 ~ 3300 | 88,400 | 104,300 | 119,600 | 138,300 | 156,200 | 179,500 | 196,700 | 215,400 | | |

アンサンブル ■ **バトン操作** ■ **バトン・コード操作** +3,000円/台
 ■ **青文字**は面積12㎡以下での製作。
 ■ **青文字**は面積12㎡以下での製作。
 ツーウェイ ■ **青文字**の範囲(幅3400mm以下)のみ製作可能。
 ■ **青文字**の範囲(幅3000mm以下)のみ製作可能。
 ■ **青文字**・**青文字**は面積9㎡以下での製作。
 ■ **青文字**は面積9㎡以下での製作。

価格表 A-2

ビブレ LD-7181~7204
 マカロンラテ遮熱 LD-7241~7249

| 幅 (mm) | アンサンブル | | | | | | | | | |
|-------------|--------------|---------------|---------------|---------------|---------------|---------------|---------------|---------------|---------------|---|
| | 500 ~1200 | 1205 ~1600 | 1605 ~2000 | 2005 ~2400 | 2405 ~2800 | 2805 ~3200 | 3205 ~3600 | 3605 ~4000 | 4005 ~6000 | |
| 高さ | ツーウェイ | | | | | | | | | |
| | 500 ~1200 | 1205 ~1600 | 1605 ~2000 | 2005 ~2400 | 2405 ~2800 | 2805 ~3200 | 3205 ~3400 | — | 3405 ~4000 | |
| 400 ~ 1000 | 49,700 | 63,200 | 70,800 | 81,200 | 92,700 | 101,000 | 108,400 | 120,600 | | ヘ オ フ シ ヨ ン で 対 応 可 能 |
| 1010 ~ 1400 | 65,900 | 76,000 | 82,700 | 94,000 | 114,500 | 125,000 | 140,800 | 155,900 | | |
| 1410 ~ 1800 | 70,100 | 81,000 | 91,500 | 105,500 | 123,500 | 135,200 | 152,700 | 169,800 | | |
| 1810 ~ 2200 | 74,400 | 86,400 | 98,900 | 115,800 | 140,100 | 146,000 | 166,400 | 185,100 | | |
| 2210 ~ 2600 | 79,800 | 93,500 | 106,100 | 124,600 | 143,700 | 158,600 | 179,500 | 200,000 | | |
| 2610 ~ 3000 | 84,300 | 99,200 | 113,100 | 132,900 | 154,700 | 169,600 | 192,100 | 215,100 | | |
| 3010 ~ 3300 | 97,400 | 113,300 | 128,700 | 146,200 | 161,900 | 186,700 | 201,800 | 217,700 | | |

アンサンブル ■ **バトン操作** ■ **バトン・コード操作** +3,000円/台
 ■ **青文字**は面積12㎡以下での製作。
 ■ **青文字**は面積12㎡以下での製作。
 ツーウェイ ■ **青文字**の範囲(幅3400mm以下)のみ製作可能。
 ■ **青文字**の範囲(幅3000mm以下)のみ製作可能。
 ■ **青文字**・**青文字**は面積9㎡以下での製作。
 ■ **青文字**は面積9㎡以下での製作。

価格表 A-3

ミスト LD-7101~7124

| 幅 (mm) | アンサンブル | | | | | | | | | |
|-------------|--------------|---------------|---------------|---------------|---------------|---------------|---------------|---------------|---------------|---|
| | 500 ~1200 | 1205 ~1600 | 1605 ~2000 | 2005 ~2400 | 2405 ~2800 | 2805 ~3200 | 3205 ~3600 | 3605 ~4000 | 4005 ~6000 | |
| 高さ | ツーウェイ | | | | | | | | | |
| | 500 ~1200 | 1205 ~1600 | 1605 ~2000 | 2005 ~2400 | 2405 ~2800 | 2805 ~3200 | 3205 ~3400 | — | 3405 ~4000 | |
| 400 ~ 1000 | 51,200 | 65,100 | 72,900 | 83,700 | 95,500 | 104,000 | 111,600 | 124,200 | | ヘ オ フ シ ヨ ン で 対 応 可 能 |
| 1010 ~ 1400 | 67,900 | 78,300 | 85,100 | 96,900 | 117,900 | 128,700 | 145,000 | 160,600 | | |
| 1410 ~ 1800 | 72,100 | 83,500 | 94,200 | 108,700 | 127,200 | 139,300 | 157,300 | 174,800 | | |
| 1810 ~ 2200 | 76,500 | 89,000 | 101,700 | 119,200 | 144,000 | 150,300 | 171,300 | 190,600 | | |
| 2210 ~ 2600 | 82,100 | 96,300 | 109,200 | 128,300 | 148,000 | 163,300 | 184,900 | 206,000 | | |
| 2610 ~ 3000 | 86,800 | 102,100 | 116,400 | 136,800 | 159,300 | 174,600 | 197,900 | 221,500 | | |
| 3010 ~ 3300 | 100,300 | 116,600 | 132,500 | 150,500 | 166,700 | 192,300 | 207,900 | 224,100 | | |

アンサンブル ■ **バトン操作** ■ **バトン・コード操作** +3,000円/台
 ■ **青文字**は面積12㎡以下での製作。
 ■ **青文字**は面積12㎡以下での製作。
 ツーウェイ ■ **青文字**の範囲(幅3400mm以下)のみ製作可能。
 ■ **青文字**の範囲(幅3000mm以下)のみ製作可能。
 ■ **青文字**・**青文字**は面積9㎡以下での製作。
 ■ **青文字**は面積9㎡以下での製作。

価格表 B-1

ライフ LD-7151~7174

| 幅 (mm) | アンサンブル | | | | | | | | | |
|-------------|--------------|---------------|---------------|---------------|---------------|---------------|---------------|---------------|---------------|---|
| | 500 ~1200 | 1205 ~1600 | 1605 ~2000 | 2005 ~2400 | 2405 ~2800 | 2805 ~3200 | 3205 ~3600 | 3605 ~4000 | 4005 ~6000 | |
| 高さ | ツーウェイ | | | | | | | | | |
| | 500 ~1200 | 1205 ~1600 | 1605 ~2000 | 2005 ~2400 | 2405 ~2800 | 2805 ~3200 | 3205 ~3400 | — | 3405 ~4000 | |
| 400 ~ 1000 | 52,600 | 66,900 | 74,800 | 86,000 | 98,200 | 107,000 | 114,900 | 127,800 | | ヘ オ フ シ ヨ ン で 対 応 可 能 |
| 1010 ~ 1400 | 69,900 | 80,400 | 87,500 | 99,700 | 121,300 | 132,300 | 149,200 | 165,300 | | |
| 1410 ~ 1800 | 74,200 | 85,800 | 96,900 | 111,700 | 130,800 | 143,200 | 161,800 | 179,800 | | |
| 1810 ~ 2200 | 78,700 | 91,500 | 104,600 | 122,600 | 147,800 | 154,700 | 176,200 | 196,100 | | |
| 2210 ~ 2600 | 84,400 | 99,000 | 112,300 | 132,000 | 152,200 | 168,000 | 190,200 | 211,800 | | |
| 2610 ~ 3000 | 89,200 | 105,000 | 119,700 | 140,700 | 163,800 | 179,600 | 203,500 | 227,900 | | |
| 3010 ~ 3300 | 103,200 | 119,900 | 136,300 | 154,800 | 171,500 | 197,800 | 213,800 | 230,500 | | |

アンサンブル ■ **バトン操作** ■ **バトン・コード操作** +3,000円/台
 ■ **青文字**は面積12㎡以下での製作。
 ■ **青文字**は面積12㎡以下での製作。
 ツーウェイ ■ **青文字**の範囲(幅3400mm以下)のみ製作可能。
 ■ **青文字**の範囲(幅3000mm以下)のみ製作可能。
 ■ **青文字**・**青文字**は面積9㎡以下での製作。
 ■ **青文字**は面積9㎡以下での製作。

価格 (ペア アンサンブル・ツーウェイ)

※表示価格は消費税を含まないメーカー希望小売価格(本体価格)です。 [単位:円 (税別)]
 *幅は5mm単位、高さは10mm単位での製作になります。

レース:「エール」との組み合わせ

価格表に掲載している製品本体価格とは別に
 物流諸経費を申し受けます。

価格表 B-2

デイズ LD-7259~7262
 ピアット遮光 LD-7401~7420
 ビブレ遮光 LD-7441~7460

| 幅 (mm) | アンサンブル | | | | | | | | | |
|-------------|--------------|---------------|---------------|---------------|---------------|---------------|---------------|---------------|---------------|-------------------|
| | 500 ~1200 | 1205 ~1600 | 1605 ~2000 | 2005 ~2400 | 2405 ~2800 | 2805 ~3200 | 3205 ~3600 | 3605 ~4000 | 4005 ~6000 | |
| 高さ | ツーウェイ | | | | | | | | | |
| | 500 ~1200 | 1205 ~1600 | 1605 ~2000 | 2005 ~2400 | 2405 ~2800 | 2805 ~3200 | 3205 ~3400 | — | 3405 ~4000 | |
| 400 ~ 1000 | 52,900 | 67,300 | 75,500 | 86,800 | 98,700 | 107,700 | 115,600 | 128,700 | | 《オフショーン》 で対応可能 |
| 1010 ~ 1400 | 70,200 | 81,000 | 87,800 | 99,900 | 121,500 | 135,100 | 152,300 | 169,000 | | |
| 1410 ~ 1800 | 74,700 | 86,500 | 97,700 | 111,900 | 131,800 | 146,700 | 165,800 | 184,500 | | |
| 1810 ~ 2200 | 79,400 | 92,500 | 105,900 | 123,400 | 148,200 | 158,800 | 181,000 | 201,700 | | |
| 2210 ~ 2600 | 85,300 | 100,200 | 113,000 | 132,800 | 152,900 | 173,000 | 196,000 | 218,500 | | |
| 2610 ~ 3000 | 90,400 | 106,600 | 121,600 | 143,500 | 166,700 | 185,400 | 210,300 | 235,600 | | |
| 3010 ~ 3300 | 106,100 | 123,600 | 140,600 | 159,900 | 177,300 | 204,600 | 221,400 | 238,900 | | |

アンサンブル **ボタン操作** **ボタン・コード操作 +3,000円/台** ツーウェイ ■ **□** の範囲(幅3400mm以下)のみ製作可能。
 ■ **□** の範囲(幅3000mm以下)のみ製作可能。
 ■ **ピンク文字**は面積9㎡以下での製作。
コード操作 ■ 上表すべてのサイズで製作可能。
 ■ **青文字**は面積12㎡以下での製作。
 ■ **緑文字・ピンク文字**は面積9㎡以下での製作。

価格表 C-1

ミスト遮熱 LD-7131~7142
 シャイニー遮熱 LD-7251~7255
 デイズ遮熱 LD-7256~7258
 ブライト LD-7263~7268
 ジョルノ LD-7269~7274
 リンネル LD-7275~7279
 ルフト遮光 LD-7461~7466
 ニーマ遮光 LD-7467~7470

| 幅 (mm) | アンサンブル | | | | | | | | | |
|-------------|--------------|---------------|---------------|---------------|---------------|---------------|---------------|---------------|---------------|-------------------|
| | 500 ~1200 | 1205 ~1600 | 1605 ~2000 | 2005 ~2400 | 2405 ~2800 | 2805 ~3200 | 3205 ~3600 | 3605 ~4000 | 4005 ~6000 | |
| 高さ | ツーウェイ | | | | | | | | | |
| | 500 ~1200 | 1205 ~1600 | 1605 ~2000 | 2005 ~2400 | 2405 ~2800 | 2805 ~3200 | 3205 ~3400 | — | 3405 ~4000 | |
| 400 ~ 1000 | 57,100 | 68,600 | 77,000 | 88,900 | 101,000 | 110,300 | 118,600 | 132,200 | | 《オフショーン》 で対応可能 |
| 1010 ~ 1400 | 71,600 | 82,800 | 92,100 | 106,200 | 127,400 | 139,400 | 157,300 | 174,600 | | |
| 1410 ~ 1800 | 76,500 | 89,000 | 100,800 | 117,900 | 138,700 | 152,100 | 171,900 | 191,600 | | |
| 1810 ~ 2200 | 81,800 | 95,500 | 109,700 | 129,000 | 154,000 | 165,400 | 188,600 | 210,200 | | |
| 2210 ~ 2600 | 88,100 | 103,700 | 118,300 | 139,700 | 163,400 | 180,600 | 204,800 | 228,600 | | |
| 2610 ~ 3000 | 93,600 | 110,700 | 126,700 | 149,800 | 176,600 | 194,100 | 220,300 | 247,100 | | |
| 3010 ~ 3300 | 110,500 | 129,100 | 147,100 | 167,500 | 185,900 | 214,800 | 232,800 | 251,300 | | |

アンサンブル **ボタン操作** **ボタン・コード操作 +3,000円/台** ツーウェイ ■ **□** の範囲(幅3400mm以下)のみ製作可能。
 ■ **□** の範囲(幅3000mm以下)のみ製作可能。
 ■ **ピンク文字**は面積9㎡以下での製作。
コード操作 ■ 上表すべてのサイズで製作可能。
 ■ **青文字**は面積12㎡以下での製作。
 ■ **緑文字・ピンク文字**は面積9㎡以下での製作。

価格表 D-1

セイラス LD-7001~7004
 ランバル LD-7005~7006
 ヴェルタ LD-7007~7009
 セーヌ LD-7010~7011
 オーガスタ LD-7014~7015
 ノエル LD-7016~7017

| 幅 (mm) | アンサンブル | | | | | | | | | |
|-------------|--------------|---------------|---------------|---------------|---------------|---------------|---------------|---------------|---------------|-------------------|
| | 500 ~1200 | 1205 ~1600 | 1605 ~2000 | 2005 ~2400 | 2405 ~2800 | 2805 ~3200 | 3205 ~3600 | 3605 ~4000 | 4005 ~6000 | |
| 高さ | ツーウェイ | | | | | | | | | |
| | 500 ~1200 | 1205 ~1600 | 1605 ~2000 | 2005 ~2400 | 2405 ~2800 | 2805 ~3200 | 3205 ~3400 | — | 3405 ~4000 | |
| 400 ~ 1000 | 57,200 | 70,000 | 78,500 | 90,800 | 103,400 | 112,900 | 121,500 | 135,400 | | 《オフショーン》 で対応可能 |
| 1010 ~ 1400 | 73,100 | 84,800 | 94,500 | 109,400 | 131,200 | 143,400 | 162,000 | 180,100 | | |
| 1410 ~ 1800 | 78,500 | 91,600 | 103,900 | 121,800 | 143,400 | 157,400 | 178,100 | 198,600 | | |
| 1810 ~ 2200 | 84,200 | 98,500 | 113,300 | 133,700 | 159,800 | 171,700 | 196,000 | 218,800 | | |
| 2210 ~ 2600 | 90,800 | 107,300 | 122,600 | 145,200 | 170,100 | 188,100 | 213,400 | 238,600 | | |
| 2610 ~ 3000 | 96,600 | 114,700 | 131,500 | 156,200 | 184,300 | 202,800 | 230,400 | 258,600 | | |
| 3010 ~ 3300 | 115,800 | 134,100 | 153,000 | 176,400 | 193,300 | 225,500 | 244,700 | 264,500 | | |

アンサンブル **ボタン操作** **ボタン・コード操作 +3,000円/台** ツーウェイ ■ **□** の範囲(幅3400mm以下)のみ製作可能。
 ■ **□** の範囲(幅3000mm以下)のみ製作可能。
 ■ **ピンク文字**は面積9㎡以下での製作。
コード操作 ■ 上表すべてのサイズで製作可能。
 ■ **青文字**は面積12㎡以下での製作。
 ■ **緑文字・ピンク文字**は面積9㎡以下での製作。

価格表 D-2

ライフ遮光 LD-7421~7440

| 幅 (mm) | アンサンブル | | | | | | | | | |
|-------------|--------------|---------------|---------------|---------------|---------------|---------------|---------------|---------------|---------------|-------------------|
| | 500 ~1200 | 1205 ~1600 | 1605 ~2000 | 2005 ~2400 | 2405 ~2800 | 2805 ~3200 | 3205 ~3600 | 3605 ~4000 | 4005 ~6000 | |
| 高さ | ツーウェイ | | | | | | | | | |
| | 500 ~1200 | 1205 ~1600 | 1605 ~2000 | 2005 ~2400 | 2405 ~2800 | 2805 ~3200 | 3205 ~3400 | — | 3405 ~4000 | |
| 400 ~ 1000 | 57,200 | 70,000 | 78,500 | 90,800 | 103,400 | 112,900 | 121,500 | 135,400 | | 《オフショーン》 で対応可能 |
| 1010 ~ 1400 | 73,100 | 84,800 | 94,500 | 109,400 | 131,200 | 143,400 | 162,000 | 180,100 | | |
| 1410 ~ 1800 | 78,500 | 91,600 | 103,900 | 121,800 | 143,400 | 157,400 | 178,100 | 198,600 | | |
| 1810 ~ 2200 | 84,200 | 98,500 | 113,300 | 133,700 | 159,800 | 171,700 | 196,000 | 218,800 | | |
| 2210 ~ 2600 | 90,800 | 107,300 | 122,600 | 145,200 | 170,100 | 188,100 | 213,400 | 238,600 | | |
| 2610 ~ 3000 | 96,600 | 114,700 | 131,500 | 156,200 | 184,300 | 202,800 | 230,400 | 258,600 | | |
| 3010 ~ 3300 | 115,800 | 134,100 | 153,000 | 176,400 | 193,300 | 225,500 | 244,700 | 264,500 | | |

アンサンブル **ボタン操作** **ボタン・コード操作 +3,000円/台** ツーウェイ ■ **□** の範囲(幅3400mm以下)のみ製作可能。
 ■ **□** の範囲(幅3000mm以下)のみ製作可能。
 ■ **ピンク文字**は面積9㎡以下での製作。
コード操作 ■ 上表すべてのサイズで製作可能。
 ■ **青文字**は面積12㎡以下での製作。
 ■ **緑文字・ピンク文字**は面積9㎡以下での製作。

一覧
 (製品・スラット)
 ラインドレープ
 ペア
 アンサンブル
 ツーウェイ
 ツーウェイ
 木製
 傾斜窓
 カーブ
 ホームタコス(電動)
 ラインドレープ
 ホームタコス(電動)
 ペアアンサンブル
 ホームタコス(電動)
 木製
 ホームタコス(電動)
 オリジナル
 カラーコーディネート
 オフショーン
 採寸・発注・取付け

※表示価格は消費税を含まないメーカー希望小売価格(本体価格)です。 [単位:円(税別)]
 *幅は5mm単位、高さは10mm単位での製作になります。

価格 (ペア アンサンブル・ツーウェイ)

レース:「エール」との組み合わせ

価格表に掲載している製品本体価格とは別に物流諸経費を申し受けます。

| | |
|--------|--------------|
| 価格表 | E-1 |
| ヴェルタ遮光 | LD-7471~7473 |

| 幅 (mm) | アンサンブル | | | | | | | | | |
|-------------|--------------|---------------|---------------|---------------|---------------|---------------|---------------|---------------|---------------|------------------|
| | 500 ~1200 | 1205 ~1600 | 1605 ~2000 | 2005 ~2400 | 2405 ~2800 | 2805 ~3200 | 3205 ~3600 | 3605 ~4000 | 4005 ~6000 | |
| 高さ | ツーウェイ | | | | | | | | | |
| | 500 ~1200 | 1205 ~1600 | 1605 ~2000 | 2005 ~2400 | 2405 ~2800 | 2805 ~3200 | 3205 ~3400 | — | 3405 ~4000 | |
| 400 ~ 1000 | 57,700 | 71,200 | 80,100 | 92,800 | 105,800 | 115,500 | 124,500 | 138,900 | | 《オプション》 で対応可能 |
| 1010 ~ 1400 | 74,700 | 86,800 | 97,000 | 112,300 | 134,800 | 147,600 | 167,000 | 185,600 | | |
| 1410 ~ 1800 | 80,400 | 93,900 | 107,000 | 125,700 | 148,100 | 162,500 | 184,300 | 205,600 | | |
| 1810 ~ 2200 | 86,400 | 101,600 | 117,000 | 138,400 | 165,500 | 178,200 | 203,400 | 227,400 | | |
| 2210 ~ 2600 | 93,600 | 110,800 | 125,600 | 149,100 | 174,700 | 195,500 | 222,300 | 248,700 | | |
| 2610 ~ 3000 | 99,900 | 118,800 | 136,600 | 162,400 | 191,900 | 211,400 | 240,400 | 270,300 | | |
| 3010 ~ 3300 | 119,000 | 139,800 | 160,100 | 182,700 | 203,400 | 235,500 | 255,600 | 276,200 | | |

アンサンブル ■ **バトン操作** ■ **バトン・コード操作** +3,000円/台
 ■ **緑文字**の範囲(幅3000mm以下)のみ製作可能。
 ■ **ピンク文字**は面積9㎡以下での製作。
 ■ **青文字**は面積12㎡以下での製作。

コード操作 ■ 上表すべてのサイズで製作可能。

ツーウェイ ■ **緑文字**の範囲(幅3400mm以下)のみ製作可能。
 ■ **緑文字・ピンク文字**は面積9㎡以下での製作。

| | |
|-----|--------------|
| 価格表 | F-1 |
| ヒラハ | LD-7012~7013 |

| 幅 (mm) | アンサンブル | | | | | | | | | |
|-------------|--------------|---------------|---------------|---------------|---------------|---------------|---------------|---------------|---------------|------------------|
| | 500 ~1200 | 1205 ~1600 | 1605 ~2000 | 2005 ~2400 | 2405 ~2800 | 2805 ~3200 | 3205 ~3600 | 3605 ~4000 | 4005 ~6000 | |
| 高さ | ツーウェイ | | | | | | | | | |
| | 500 ~1200 | 1205 ~1600 | 1605 ~2000 | 2005 ~2400 | 2405 ~2800 | 2805 ~3200 | 3205 ~3400 | — | 3405 ~4000 | |
| 400 ~ 2200 | 84,200 | 98,500 | 113,300 | 133,700 | 159,800 | 171,700 | 196,000 | 218,800 | | 《オプション》 で対応可能 |
| 2210 ~ 3000 | 96,600 | 114,700 | 131,500 | 156,200 | 184,300 | 202,800 | 230,400 | 258,600 | | |

アンサンブル ■ **バトン操作** ■ **バトン・コード操作** +3,000円/台
 ■ **緑文字**の範囲(幅3000mm以下)のみ製作可能。
 ■ **ピンク文字**は面積9㎡以下での製作。
 ■ **青文字**は面積12㎡以下での製作。

コード操作 ■ 上表すべてのサイズで製作可能。

ツーウェイ ■ **緑文字**の範囲(幅3400mm以下)のみ製作可能。
 ■ **緑文字・ピンク文字**は面積9㎡以下での製作。

| | |
|----------------|------------------------------|
| 価格表 | F-2 |
| リンド アジェント遮光 | LD-7280~7281 LD-7474~7476 |

| 幅 (mm) | アンサンブル | | | | | | | | | |
|-------------|--------------|---------------|---------------|---------------|---------------|---------------|---------------|---------------|---------------|------------------|
| | 500 ~1200 | 1205 ~1600 | 1605 ~2000 | 2005 ~2400 | 2405 ~2800 | 2805 ~3200 | 3205 ~3600 | 3605 ~4000 | 4005 ~6000 | |
| 高さ | ツーウェイ | | | | | | | | | |
| | 500 ~1200 | 1205 ~1600 | 1605 ~2000 | 2005 ~2400 | 2405 ~2800 | 2805 ~3200 | 3205 ~3400 | — | 3405 ~4000 | |
| 400 ~ 1000 | 60,800 | 73,400 | 82,800 | 96,300 | 109,700 | 120,000 | 129,300 | 144,400 | | 《オプション》 で対応可能 |
| 1010 ~ 1400 | 77,300 | 90,000 | 100,900 | 117,500 | 141,100 | 154,600 | 175,000 | 194,800 | | |
| 1410 ~ 1800 | 83,600 | 98,100 | 112,000 | 132,300 | 155,800 | 171,400 | 194,500 | 217,400 | | |
| 1810 ~ 2200 | 90,300 | 106,600 | 123,100 | 146,200 | 174,800 | 188,800 | 215,800 | 241,600 | | |
| 2210 ~ 2600 | 98,100 | 116,800 | 134,100 | 159,900 | 187,900 | 208,200 | 236,800 | 265,500 | | |
| 2610 ~ 3000 | 105,100 | 125,700 | 144,900 | 173,000 | 204,800 | 225,800 | 257,200 | 289,500 | | |
| 3010 ~ 3300 | 126,400 | 148,900 | 171,000 | 195,300 | 217,600 | 252,600 | 274,500 | 297,000 | | |

アンサンブル ■ **バトン操作** ■ **バトン・コード操作** +3,000円/台
 ■ **緑文字**の範囲(幅3000mm以下)のみ製作可能。
 ■ **ピンク文字**は面積9㎡以下での製作。
 ■ **青文字**は面積12㎡以下での製作。

コード操作 ■ 上表すべてのサイズで製作可能。

ツーウェイ ■ **緑文字**の範囲(幅3400mm以下)のみ製作可能。
 ■ **緑文字・ピンク文字**は面積9㎡以下での製作。

価格 (ペア アンサンブル・ツーウェイ)

※表示価格は消費税を含まないメーカー希望小売価格(本体価格)です。 [単位: 円 (税別)]
 *幅は5mm単位、高さは10mm単位での製作になります。

レース: 「マタン遮熱*」「ジュルネ遮熱*」「フィラレ遮熱」「リノレ」との組み合わせ

価格表に掲載している製品本体価格とは別に物流諸経費を申し受けます。

※印のブラットは、アンサンブルは製作不可。ツーウェイのみの製作。

価格表 A-1

マカロンラテ LD-7211~7234

| 幅 (mm) | 高さ | | | | | | | | | |
|-------------|--------|--------------|---------------|---------------|---------------|---------------|---------------|---------------|---------------|---|
| | アンサンブル | 500 ~1200 | 1205 ~1600 | 1605 ~2000 | 2005 ~2400 | 2405 ~2800 | 2805 ~3200 | 3205 ~3600 | 3605 ~4000 | 4005 ~6000 |
| 高さ | ツーウェイ | 500 ~1200 | 1205 ~1600 | 1605 ~2000 | 2005 ~2400 | 2405 ~2800 | 2805 ~3200 | 3205 ~3400 | — | 3405 ~4000 |
| 400 ~ 1000 | | 56,900 | 67,300 | 75,200 | 86,600 | 99,700 | 108,800 | 117,000 | 130,200 | へ オ フ シ ョ ン で 対 応 可 能 |
| 1010 ~ 1400 | | 69,200 | 79,600 | 89,700 | 103,800 | 125,000 | 136,700 | 153,400 | 170,000 | |
| 1410 ~ 1800 | | 73,400 | 84,900 | 96,000 | 112,800 | 133,900 | 147,900 | 166,300 | 185,000 | |
| 1810 ~ 2200 | | 78,100 | 90,700 | 103,800 | 121,500 | 146,200 | 159,700 | 181,300 | 201,600 | |
| 2210 ~ 2600 | | 83,600 | 98,100 | 111,600 | 131,100 | 155,700 | 173,600 | 195,800 | 217,900 | |
| 2610 ~ 3000 | | 88,600 | 104,300 | 118,700 | 140,000 | 169,100 | 185,700 | 209,600 | 234,500 | |
| 3010 ~ 3300 | | 101,900 | 120,700 | 138,600 | 160,400 | 181,000 | 208,600 | 228,600 | 250,200 | |

アンサンブル ■ **バトン操作** ■ **バトン・コード操作 +3,000円/台** ■ ツーウェイ ■ **緑文字**の範囲(幅3400mm以下)のみ製作可能。
 ■ **青文字**の範囲(幅3000mm以下)のみ製作可能。
 ■ **ピンク文字**は面積9㎡以下での製作。
 ■ **緑文字・ピンク文字**は面積9㎡以下での製作。
 ■ **青文字**は面積12㎡以下での製作。

価格表 A-2

ピブレ LD-7181~7204
マカロンラテ遮熱 LD-7241~7249

| 幅 (mm) | 高さ | | | | | | | | | |
|-------------|--------|--------------|---------------|---------------|---------------|---------------|---------------|---------------|---------------|---|
| | アンサンブル | 500 ~1200 | 1205 ~1600 | 1605 ~2000 | 2005 ~2400 | 2405 ~2800 | 2805 ~3200 | 3205 ~3600 | 3605 ~4000 | 4005 ~6000 |
| 高さ | ツーウェイ | 500 ~1200 | 1205 ~1600 | 1605 ~2000 | 2005 ~2400 | 2405 ~2800 | 2805 ~3200 | 3205 ~3400 | — | 3405 ~4000 |
| 400 ~ 1000 | | 57,100 | 68,600 | 77,000 | 88,900 | 101,000 | 110,300 | 118,600 | 132,200 | へ オ フ シ ョ ン で 対 応 可 能 |
| 1010 ~ 1400 | | 71,600 | 82,800 | 92,100 | 106,200 | 127,400 | 139,400 | 157,300 | 174,600 | |
| 1410 ~ 1800 | | 76,500 | 89,000 | 100,800 | 117,900 | 138,700 | 152,100 | 171,900 | 191,600 | |
| 1810 ~ 2200 | | 81,800 | 95,500 | 109,700 | 129,000 | 154,000 | 165,400 | 188,600 | 210,200 | |
| 2210 ~ 2600 | | 88,100 | 103,700 | 118,300 | 139,700 | 163,400 | 180,600 | 204,800 | 228,600 | |
| 2610 ~ 3000 | | 93,600 | 110,700 | 126,700 | 149,800 | 176,600 | 194,100 | 220,300 | 247,100 | |
| 3010 ~ 3300 | | 110,500 | 129,100 | 147,100 | 167,500 | 185,900 | 214,800 | 232,800 | 251,300 | |

アンサンブル ■ **バトン操作** ■ **バトン・コード操作 +3,000円/台** ■ ツーウェイ ■ **緑文字**の範囲(幅3400mm以下)のみ製作可能。
 ■ **青文字**の範囲(幅3000mm以下)のみ製作可能。
 ■ **ピンク文字**は面積9㎡以下での製作。
 ■ **緑文字・ピンク文字**は面積9㎡以下での製作。
 ■ **青文字**は面積12㎡以下での製作。

価格表 A-3

ミスト LD-7101~7124

| 幅 (mm) | 高さ | | | | | | | | | |
|-------------|--------|--------------|---------------|---------------|---------------|---------------|---------------|---------------|---------------|---|
| | アンサンブル | 500 ~1200 | 1205 ~1600 | 1605 ~2000 | 2005 ~2400 | 2405 ~2800 | 2805 ~3200 | 3205 ~3600 | 3605 ~4000 | 4005 ~6000 |
| 高さ | ツーウェイ | 500 ~1200 | 1205 ~1600 | 1605 ~2000 | 2005 ~2400 | 2405 ~2800 | 2805 ~3200 | 3205 ~3400 | — | 3405 ~4000 |
| 400 ~ 1000 | | 58,500 | 70,500 | 79,100 | 91,300 | 103,800 | 113,300 | 121,800 | 135,800 | へ オ フ シ ョ ン で 対 応 可 能 |
| 1010 ~ 1400 | | 73,600 | 85,100 | 94,500 | 109,100 | 130,800 | 143,100 | 161,500 | 179,200 | |
| 1410 ~ 1800 | | 78,600 | 91,400 | 103,500 | 121,100 | 142,400 | 156,200 | 176,500 | 196,600 | |
| 1810 ~ 2200 | | 83,900 | 98,100 | 112,500 | 132,400 | 157,900 | 169,700 | 193,500 | 215,700 | |
| 2210 ~ 2600 | | 90,400 | 106,500 | 121,500 | 143,400 | 167,700 | 185,300 | 210,200 | 234,600 | |
| 2610 ~ 3000 | | 96,100 | 113,600 | 130,000 | 153,800 | 181,200 | 199,100 | 226,000 | 253,500 | |
| 3010 ~ 3300 | | 113,400 | 132,400 | 150,900 | 171,900 | 190,800 | 220,400 | 238,800 | 257,800 | |

アンサンブル ■ **バトン操作** ■ **バトン・コード操作 +3,000円/台** ■ ツーウェイ ■ **緑文字**の範囲(幅3400mm以下)のみ製作可能。
 ■ **青文字**の範囲(幅3000mm以下)のみ製作可能。
 ■ **ピンク文字**は面積9㎡以下での製作。
 ■ **緑文字・ピンク文字**は面積9㎡以下での製作。
 ■ **青文字**は面積12㎡以下での製作。

価格表 B-1

ライフ LD-7151~7174

| 幅 (mm) | 高さ | | | | | | | | | |
|-------------|--------|--------------|---------------|---------------|---------------|---------------|---------------|---------------|---------------|---|
| | アンサンブル | 500 ~1200 | 1205 ~1600 | 1605 ~2000 | 2005 ~2400 | 2405 ~2800 | 2805 ~3200 | 3205 ~3600 | 3605 ~4000 | 4005 ~6000 |
| 高さ | ツーウェイ | 500 ~1200 | 1205 ~1600 | 1605 ~2000 | 2005 ~2400 | 2405 ~2800 | 2805 ~3200 | 3205 ~3400 | — | 3405 ~4000 |
| 400 ~ 1000 | | 60,000 | 72,300 | 81,000 | 93,600 | 106,500 | 116,200 | 125,100 | 139,400 | へ オ フ シ ョ ン で 対 応 可 能 |
| 1010 ~ 1400 | | 75,600 | 87,300 | 97,000 | 111,900 | 134,100 | 146,700 | 165,600 | 183,900 | |
| 1410 ~ 1800 | | 80,700 | 93,700 | 106,200 | 124,200 | 146,000 | 160,200 | 181,000 | 201,600 | |
| 1810 ~ 2200 | | 86,100 | 100,600 | 115,400 | 135,900 | 161,800 | 174,000 | 198,400 | 221,200 | |
| 2210 ~ 2600 | | 92,700 | 109,200 | 124,500 | 147,100 | 171,900 | 189,900 | 215,500 | 240,400 | |
| 2610 ~ 3000 | | 98,500 | 116,500 | 133,300 | 157,600 | 185,800 | 204,100 | 231,700 | 259,900 | |
| 3010 ~ 3300 | | 116,200 | 135,800 | 154,700 | 176,200 | 195,500 | 225,900 | 244,800 | 264,200 | |

アンサンブル ■ **バトン操作** ■ **バトン・コード操作 +3,000円/台** ■ ツーウェイ ■ **緑文字**の範囲(幅3400mm以下)のみ製作可能。
 ■ **青文字**の範囲(幅3000mm以下)のみ製作可能。
 ■ **ピンク文字**は面積9㎡以下での製作。
 ■ **緑文字・ピンク文字**は面積9㎡以下での製作。
 ■ **青文字**は面積12㎡以下での製作。

「一覧」製品・ブラット
 ラインドレープ
 ペア アンサンブル
 ツーウェイ
 木製
 傾斜窓
 カーブ
 ホームタコス(電動)
 ラインドレープ
 ペア アンサンブル
 ホームタコス(電動)
 木製
 ホームタコス(電動)
 オリジナル
 カラーコーディネート
 オフション
 採寸・発注・取付け

※表示価格は消費税を含まないメーカー希望小売価格(本体価格)です。 [単位:円(税別)]
 *幅は5mm単位、高さは10mm単位での製作になります。

価格 (ペア アンサンブル・ツーウェイ)

レース:「マタン遮熱*」「ジュルネ遮熱*」「フィラレ遮熱」「リノレ」との組み合わせ

価格表に掲載している製品本体価格とは別に物流諸経費を申し受けます。

※印のスラットは、アンサンブルは製作不可。ツーウェイのみの製作。

価格表 B-2

デイズ LD-7259~7262
 ピアット遮光 LD-7401~7420
 ビブレ遮光 LD-7441~7460

| 幅 (mm) | 高さ | | | | | | | | | |
|-------------|------------------------|---------------|---------------|---------------|---------------|---------------|---------------|---------------|---------------|---|
| | アンサンブル 500 ~1200 | 1205 ~1600 | 1605 ~2000 | 2005 ~2400 | 2405 ~2800 | 2805 ~3200 | 3205 ~3600 | 3605 ~4000 | 4005 ~6000 | |
| 高さ | ツーウェイ 500 ~1200 | 1205 ~1600 | 1605 ~2000 | 2005 ~2400 | 2405 ~2800 | 2805 ~3200 | 3205 ~3400 | — | 3405 ~4000 | |
| 400 ~ 1000 | 60,300 | 72,700 | 81,700 | 94,500 | 107,000 | 117,000 | 125,800 | 140,200 | | ヘ オ フ シ ヨ ン で 対 応 可 能 |
| 1010 ~ 1400 | 75,800 | 87,800 | 97,200 | 112,200 | 134,300 | 149,500 | 168,800 | 187,600 | | |
| 1410 ~ 1800 | 81,100 | 94,500 | 107,100 | 124,300 | 147,000 | 163,700 | 185,100 | 206,300 | | |
| 1810 ~ 2200 | 86,800 | 101,600 | 116,700 | 136,700 | 162,100 | 178,200 | 203,300 | 226,800 | | |
| 2210 ~ 2600 | 93,600 | 110,500 | 125,200 | 147,900 | 172,600 | 195,000 | 221,300 | 247,100 | | |
| 2610 ~ 3000 | 99,700 | 118,100 | 135,200 | 160,400 | 188,700 | 209,900 | 238,500 | 267,500 | | |
| 3010 ~ 3300 | 119,100 | 139,500 | 159,000 | 181,200 | 201,300 | 232,700 | 252,300 | 272,600 | | |

アンサンブル バトン操作 | バトン・コード操作 +3,000円/台 | ツーウェイ ■ □ の範囲(幅3400mm以下)のみ製作可能。
 ■ □ の範囲(幅3000mm以下)のみ製作可能。
 ■ ピンク文字は面積9㎡以下での製作。
 ■ 緑文字・ピンク文字は面積9㎡以下での製作。
 ■ 上表すべてのサイズで製作可能。
 ■ 青文字は面積12㎡以下での製作。

価格表 C-1

ミスト遮熱 LD-7131~7142
 シャイニー遮熱 LD-7251~7255
 デイズ遮熱 LD-7256~7258
 ブライト LD-7263~7268
 ジョルノ LD-7269~7274
 リンネル LD-7275~7279
 ルフト遮光 LD-7461~7466
 ニーマ遮光 LD-7467~7470

| 幅 (mm) | 高さ | | | | | | | | | |
|-------------|------------------------|---------------|---------------|---------------|---------------|---------------|---------------|---------------|---------------|---|
| | アンサンブル 500 ~1200 | 1205 ~1600 | 1605 ~2000 | 2005 ~2400 | 2405 ~2800 | 2805 ~3200 | 3205 ~3600 | 3605 ~4000 | 4005 ~6000 | |
| 高さ | ツーウェイ 500 ~1200 | 1205 ~1600 | 1605 ~2000 | 2005 ~2400 | 2405 ~2800 | 2805 ~3200 | 3205 ~3400 | — | 3405 ~4000 | |
| 400 ~ 1000 | 64,500 | 74,000 | 83,200 | 96,500 | 109,300 | 119,600 | 128,700 | 143,700 | | ヘ オ フ シ ヨ ン で 対 応 可 能 |
| 1010 ~ 1400 | 77,300 | 89,700 | 101,600 | 118,500 | 140,300 | 153,800 | 173,700 | 193,200 | | |
| 1410 ~ 1800 | 83,000 | 96,900 | 110,200 | 130,400 | 153,900 | 169,100 | 191,200 | 213,300 | | |
| 1810 ~ 2200 | 89,100 | 104,600 | 120,500 | 142,200 | 168,000 | 184,700 | 210,800 | 235,300 | | |
| 2210 ~ 2600 | 96,300 | 114,000 | 130,500 | 154,800 | 183,100 | 202,500 | 230,100 | 257,300 | | |
| 2610 ~ 3000 | 102,800 | 122,300 | 140,300 | 166,700 | 198,600 | 218,600 | 248,400 | 279,000 | | |
| 3010 ~ 3300 | 123,500 | 144,900 | 165,500 | 188,900 | 209,900 | 242,900 | 263,700 | 285,000 | | |

アンサンブル バトン操作 | バトン・コード操作 +3,000円/台 | ツーウェイ ■ □ の範囲(幅3400mm以下)のみ製作可能。
 ■ □ の範囲(幅3000mm以下)のみ製作可能。
 ■ ピンク文字は面積9㎡以下での製作。
 ■ 緑文字・ピンク文字は面積9㎡以下での製作。
 ■ 上表すべてのサイズで製作可能。
 ■ 青文字は面積12㎡以下での製作。

価格表 D-1

セイラス LD-7001~7004
 ランバル LD-7005~7006
 ヴェルタ LD-7007~7009
 セーヌ LD-7010~7011
 オーガスタ LD-7014~7015
 ノエル LD-7016~7017

| 幅 (mm) | 高さ | | | | | | | | | |
|-------------|------------------------|---------------|---------------|---------------|---------------|---------------|---------------|---------------|---------------|---|
| | アンサンブル 500 ~1200 | 1205 ~1600 | 1605 ~2000 | 2005 ~2400 | 2405 ~2800 | 2805 ~3200 | 3205 ~3600 | 3605 ~4000 | 4005 ~6000 | |
| 高さ | ツーウェイ 500 ~1200 | 1205 ~1600 | 1605 ~2000 | 2005 ~2400 | 2405 ~2800 | 2805 ~3200 | 3205 ~3400 | — | 3405 ~4000 | |
| 400 ~ 1000 | 64,600 | 75,400 | 84,700 | 98,400 | 111,600 | 122,200 | 131,700 | 146,900 | | ヘ オ フ シ ヨ ン で 対 応 可 能 |
| 1010 ~ 1400 | 78,800 | 91,700 | 103,900 | 121,600 | 144,000 | 157,800 | 178,500 | 198,800 | | |
| 1410 ~ 1800 | 85,000 | 99,500 | 113,300 | 134,200 | 158,600 | 174,300 | 197,300 | 220,400 | | |
| 1810 ~ 2200 | 91,600 | 107,600 | 124,100 | 146,900 | 173,700 | 191,000 | 218,200 | 243,900 | | |
| 2210 ~ 2600 | 99,000 | 117,600 | 134,900 | 160,300 | 189,800 | 210,000 | 238,700 | 267,300 | | |
| 2610 ~ 3000 | 105,900 | 126,200 | 145,100 | 173,100 | 206,200 | 227,300 | 258,500 | 290,600 | | |
| 3010 ~ 3300 | 128,800 | 150,000 | 171,300 | 197,700 | 217,300 | 253,600 | 275,600 | 298,100 | | |

アンサンブル バトン操作 | バトン・コード操作 +3,000円/台 | ツーウェイ ■ □ の範囲(幅3400mm以下)のみ製作可能。
 ■ □ の範囲(幅3000mm以下)のみ製作可能。
 ■ ピンク文字は面積9㎡以下での製作。
 ■ 緑文字・ピンク文字は面積9㎡以下での製作。
 ■ 上表すべてのサイズで製作可能。
 ■ 青文字は面積12㎡以下での製作。

価格表 D-2

ライフ遮光 LD-7421~7440

| 幅 (mm) | 高さ | | | | | | | | | |
|-------------|------------------------|---------------|---------------|---------------|---------------|---------------|---------------|---------------|---------------|---|
| | アンサンブル 500 ~1200 | 1205 ~1600 | 1605 ~2000 | 2005 ~2400 | 2405 ~2800 | 2805 ~3200 | 3205 ~3600 | 3605 ~4000 | 4005 ~6000 | |
| 高さ | ツーウェイ 500 ~1200 | 1205 ~1600 | 1605 ~2000 | 2005 ~2400 | 2405 ~2800 | 2805 ~3200 | 3205 ~3400 | — | 3405 ~4000 | |
| 400 ~ 1000 | 64,600 | 75,400 | 84,700 | 98,400 | 111,600 | 122,200 | 131,700 | 146,900 | | ヘ オ フ シ ヨ ン で 対 応 可 能 |
| 1010 ~ 1400 | 78,800 | 91,700 | 103,900 | 121,600 | 144,000 | 157,800 | 178,500 | 198,800 | | |
| 1410 ~ 1800 | 85,000 | 99,500 | 113,300 | 134,200 | 158,600 | 174,300 | 197,300 | 220,400 | | |
| 1810 ~ 2200 | 91,600 | 107,600 | 124,100 | 146,900 | 173,700 | 191,000 | 218,200 | 243,900 | | |
| 2210 ~ 2600 | 99,000 | 117,600 | 134,900 | 160,300 | 189,800 | 210,000 | 238,700 | 267,300 | | |
| 2610 ~ 3000 | 105,900 | 126,200 | 145,100 | 173,100 | 206,200 | 227,300 | 258,500 | 290,600 | | |
| 3010 ~ 3300 | 128,800 | 150,000 | 171,300 | 197,700 | 217,300 | 253,600 | 275,600 | 298,100 | | |

アンサンブル バトン操作 | バトン・コード操作 +3,000円/台 | ツーウェイ ■ □ の範囲(幅3400mm以下)のみ製作可能。
 ■ □ の範囲(幅3000mm以下)のみ製作可能。
 ■ ピンク文字は面積9㎡以下での製作。
 ■ 緑文字・ピンク文字は面積9㎡以下での製作。
 ■ 上表すべてのサイズで製作可能。

価格 (ペア アンサンブル・ツーウェイ)

※表示価格は消費税を含まないメーカー希望小売価格(本体価格)です。 [単位:円(税別)]
*幅は5mm単位、高さは10mm単位での製作になります。

レース:「マタン遮熱*」「ジュルネ遮熱*」「フィラレ遮熱」「リノレ」との組み合わせ

価格表に掲載している製品本体価格とは別に物流諸経費を申し受けます。

※印のブラットは、アンサンブルは製作不可。ツーウェイのみの製作。

価格表 E-1
ヴェルタ遮光 LD-7471~7473

| 幅 (mm) | 高さ | | | | | | | | | |
|-------------|--------|--------------|---------------|---------------|---------------|---------------|---------------|---------------|---------------|------------------|
| | アンサンブル | 500 ~1200 | 1205 ~1600 | 1605 ~2000 | 2005 ~2400 | 2405 ~2800 | 2805 ~3200 | 3205 ~3600 | 3605 ~4000 | 4005 ~6000 |
| 高さ | ツーウェイ | 500 ~1200 | 1205 ~1600 | 1605 ~2000 | 2005 ~2400 | 2405 ~2800 | 2805 ~3200 | 3205 ~3400 | — | 3405 ~4000 |
| 400 ~ 1000 | | 65,100 | 76,600 | 86,400 | 100,500 | 114,100 | 124,800 | 134,700 | 150,400 | 〈オプション〉 で対応可能 |
| 1010 ~ 1400 | | 80,400 | 93,600 | 106,400 | 124,500 | 147,600 | 162,000 | 183,500 | 204,300 | |
| 1410 ~ 1800 | | 86,900 | 101,800 | 116,300 | 138,100 | 163,300 | 179,400 | 203,500 | 227,400 | |
| 1810 ~ 2200 | | 93,800 | 110,700 | 127,800 | 151,600 | 179,400 | 197,500 | 225,700 | 252,500 | |
| 2210 ~ 2600 | | 101,800 | 121,100 | 137,800 | 164,200 | 194,400 | 217,500 | 247,500 | 277,300 | |
| 2610 ~ 3000 | | 109,100 | 130,400 | 150,200 | 179,300 | 213,900 | 235,800 | 268,600 | 302,300 | |
| 3010 ~ 3300 | | 132,100 | 155,700 | 178,400 | 204,000 | 227,400 | 263,600 | 286,500 | 309,800 | |

アンサンブル ■ **バトン操作** ■ **バトン・コード操作** +3,000円/台 ■ ツーウェイ ■ **緑文字** の範囲(幅3400mm以下)のみ製作可能。
 ■ **青文字** の範囲(幅3000mm以下)のみ製作可能。
 ■ **ピンク文字** は面積9㎡以下での製作。
 ■ **緑文字・ピンク文字** は面積9㎡以下での製作。
コード操作 ■ 上表すべてのサイズで製作可能。
 ■ **青文字** は面積12㎡以下での製作。

価格表 F-1
ヒラハ LD-7012~7013

| 幅 (mm) | 高さ | | | | | | | | | |
|-------------|--------|--------------|---------------|---------------|---------------|---------------|---------------|---------------|---------------|------------------|
| | アンサンブル | 500 ~1200 | 1205 ~1600 | 1605 ~2000 | 2005 ~2400 | 2405 ~2800 | 2805 ~3200 | 3205 ~3600 | 3605 ~4000 | 4005 ~6000 |
| 高さ | ツーウェイ | 500 ~1200 | 1205 ~1600 | 1605 ~2000 | 2005 ~2400 | 2405 ~2800 | 2805 ~3200 | 3205 ~3400 | — | 3405 ~4000 |
| 400 ~ 2200 | | 91,600 | 107,600 | 124,100 | 146,900 | 173,700 | 191,000 | 218,200 | 243,900 | 〈オプション〉 で対応可能 |
| 2210 ~ 3000 | | 105,900 | 126,200 | 145,100 | 173,100 | 206,200 | 227,300 | 258,500 | 290,600 | |

アンサンブル ■ **バトン操作** ■ **バトン・コード操作** +3,000円/台 ■ ツーウェイ ■ **緑文字** の範囲(幅3400mm以下)のみ製作可能。
 ■ **青文字** の範囲(幅3000mm以下)のみ製作可能。
 ■ **ピンク文字** は面積9㎡以下での製作。
 ■ **緑文字・ピンク文字** は面積9㎡以下での製作。
コード操作 ■ 上表すべてのサイズで製作可能。

価格表 F-2
リンド LD-7280~7281
アジェント遮光 LD-7474~7476

| 幅 (mm) | 高さ | | | | | | | | | |
|-------------|--------|--------------|---------------|---------------|---------------|---------------|---------------|---------------|---------------|------------------|
| | アンサンブル | 500 ~1200 | 1205 ~1600 | 1605 ~2000 | 2005 ~2400 | 2405 ~2800 | 2805 ~3200 | 3205 ~3600 | 3605 ~4000 | 4005 ~6000 |
| 高さ | ツーウェイ | 500 ~1200 | 1205 ~1600 | 1605 ~2000 | 2005 ~2400 | 2405 ~2800 | 2805 ~3200 | 3205 ~3400 | — | 3405 ~4000 |
| 400 ~ 1000 | | 68,200 | 78,800 | 89,000 | 103,900 | 117,900 | 129,300 | 139,500 | 155,900 | 〈オプション〉 で対応可能 |
| 1010 ~ 1400 | | 82,900 | 96,900 | 110,400 | 129,700 | 153,900 | 169,000 | 191,500 | 213,400 | |
| 1410 ~ 1800 | | 90,000 | 106,100 | 121,400 | 144,700 | 171,000 | 188,300 | 213,800 | 239,200 | |
| 1810 ~ 2200 | | 97,700 | 115,700 | 133,900 | 159,400 | 188,800 | 208,100 | 238,000 | 266,700 | |
| 2210 ~ 2600 | | 106,400 | 127,000 | 146,400 | 175,000 | 207,600 | 230,200 | 262,100 | 294,200 | |
| 2610 ~ 3000 | | 114,300 | 137,200 | 158,500 | 189,900 | 226,800 | 250,200 | 285,300 | 321,400 | |
| 3010 ~ 3300 | | 139,500 | 164,700 | 189,300 | 216,600 | 241,600 | 280,700 | 305,500 | 330,600 | |

アンサンブル ■ **バトン操作** ■ **バトン・コード操作** +3,000円/台 ■ ツーウェイ ■ **緑文字** の範囲(幅3400mm以下)のみ製作可能。
 ■ **青文字** の範囲(幅3000mm以下)のみ製作可能。
 ■ **ピンク文字** は面積9㎡以下での製作。
 ■ **緑文字・ピンク文字** は面積9㎡以下での製作。
コード操作 ■ 上表すべてのサイズで製作可能。
 ■ **青文字** は面積12㎡以下での製作。

一覧
製品・ブラット

ラインドレーフ

ペア
アンサンブル

ツーウェイ

木製

傾斜窓

カーブ

ホームタコス(電動)
ラインドレーフ

ホームタコス(電動)
ペアアンサンブル

ホームタコス(電動)
木製

オリジナル
カラーコーディネート

オプション

採寸・発注・取付け

ラインドレープ ペア ツーウェイ



チャイルド
セーフティ



ドレープ：LD-7197 ピブレ(ジュエル) レース：LD-7604 ジュルネ遮熱(ホワイト)

ボタン操作

1台にドレープとレースを左右に配して、カーテン感覚で使い分け。ボリューム調節も自由自在です。

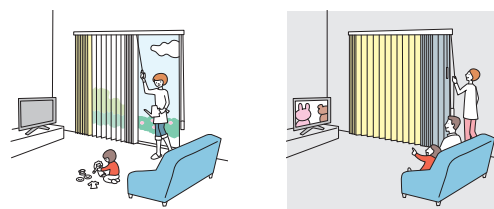

POINT

ドレープ&レースで、さらに安心・快適。昼と夜、カーテン感覚で切替えができます。

切替え用コードでドレープとレース、左右のスラットのボリュームを調整。ボタンで製品全体の開け閉めはもちろん、スラットの角度調整による細やかな調光ができます。



ドレープ時：夜はしっかり目隠しができます。



中間時：部分的な目隠しもできます。



レース時：昼間はレースで開放的に。

POINT

大開口の窓に便利な「レールジョイント仕様〈オプション〉」。

▶P.99

2本に分割したレールを施工時にジョイントする、搬入に便利な「レールジョイント仕様」。
搬入スペースが制限される、高層マンションやビルなどにおすすめです。
幅4000mm まで1台で製作できます。

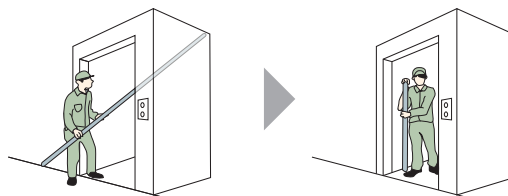

狭いエレベーターや玄関でも搬入らくらく！

製作可能寸法 *幅は5mm単位、高さは10mm単位での製作になります。

[単位：mm]

| 操作方法 | ボタン操作 [両ボタン] |
|------|-----------------|
| 納まり | 片開き |
| 製品幅 | 500～3400 |
| 製品高さ | 400～3000 |
| 最大面積 | 9m ² |

※製品幅が大きい場合は、エレベーターや廊下などの運搬経路をあらかじめご確認ください。

(製品幅 × 0.8) + [製品幅 × 製品高さ × 1.5 × (ドレーブスラットm²重量 + レーススラットm²重量)] [kg]

※計算式の製品幅、製品高さの数値はメートル (m) 単位で計算してください。
 ※ドレーブ・レースのスラットm²重量については、下表の「対応スラット一覧」をご覧ください。

対応スラット一覧

スラット幅 100mm

※青字のNo.のスラットは洗濯機で洗うことができます。

■ドレーブ

| カテゴリ | スラットNo. (LD-) | スラット名 | 価格表 | スラットm ² 重量目安 (kg/m ²) |
|------------------|---------------|----------|-----|--|
| カーブ & フィット | 7001~7004 | セイラス | D-1 | 0.25 |
| | 7005~7006 | ランバル | D-1 | 0.20 |
| | 7007~7009 | ヴェルタ | D-1 | 0.20 |
| | 7010~7011 | セーヌ | D-1 | 0.20 |
| スロウ & アップ | 7012~7013 | ヒラハ | F-1 | 0.25 |
| | 7014~7015 | オーガスタ | D-1 | 0.25 |
| | 7016~7017 | ノエル | D-1 | 0.20 |
| 無地 | 7101~7124 | ミスト | A-3 | 0.25 |
| | 7131~7142 | ミスト遮熱 | C-1 | 0.25 |
| | 7151~7174 | ライフ | B-1 | 0.25 |
| | 7181~7204 | ビブレ | A-2 | 0.25 |
| | 7211~7234 | マカロンラテ | A-1 | 0.30 |
| | 7241~7249 | マカロンラテ遮熱 | A-2 | 0.30 |
| | 7251~7255 | シャイニー遮熱 | C-1 | 0.25 |

| カテゴリ | スラットNo. (LD-) | スラット名 | 価格表 | スラットm ² 重量目安 (kg/m ²) |
|-----------|---------------|--------|------|--|
| 無地 | 7256~7258 | デイズ遮熱 | C-1 | 0.25 |
| | 7259~7262 | デイズ | B-2 | 0.25 |
| | 7263~7268 | ブライト | C-1 | 0.20 |
| | 7269~7274 | ジョルノ | C-1 | 0.30 |
| | 7275~7279 | リンネル | C-1 | 0.35 |
| | 7280~7281 | リンド | F-2 | 0.35 |
| 遮光 | 7401~7420 | ピアット遮光 | B-2 | 0.35 |
| | 7421~7440 | ライフ遮光 | D-2 | 0.50 |
| | 7441~7460 | ビブレ遮光 | B-2 | 0.30 |
| | 7461~7466 | ルフト遮光 | C-1 | 0.35 |
| | 7467~7470 | ニーマ遮光 | C-1 | 0.30 |
| | 7471~7473 | ヴェルタ遮光 | E-1 | 0.45 |
| 7474~7476 | アジェント遮光 | F-2 | 0.45 | |

■レース

| カテゴリ | スラットNo. (LD-) | スラット名 | 価格表 | スラットm ² 重量目安 (kg/m ²) |
|------|---------------|--------|---------|--|
| レース | 7601~7603 | マタン遮熱 | P.35~37 | 0.25 |
| | 7604~7606 | ジュルネ遮熱 | P.35~37 | 0.20 |
| | 7607~7611 | フィラレ遮熱 | P.35~37 | 0.20 |
| | 7612~7614 | リノレ | P.35~37 | 0.20 |
| | 7621~7635 | エール | P.32~34 | 0.15 |

ドレーブの生地ごとに、「おすすめレース (同系色レース)」を設定しています。サンプル帳「スラット紹介ページ」でご確認ください。

納まり

※レースとドレーブの左右の位置はご指定がない場合、切替え用コード側に「レース」、反対側に「ドレーブ」となります。
 切替え用コード側を「ドレーブ」にしたい場合はご注文の際にご指定ください。

ボタン操作

■スラットの角度調整・製品の開閉：ボタン ■ドレーブ・レースの切替え：切替え用コード

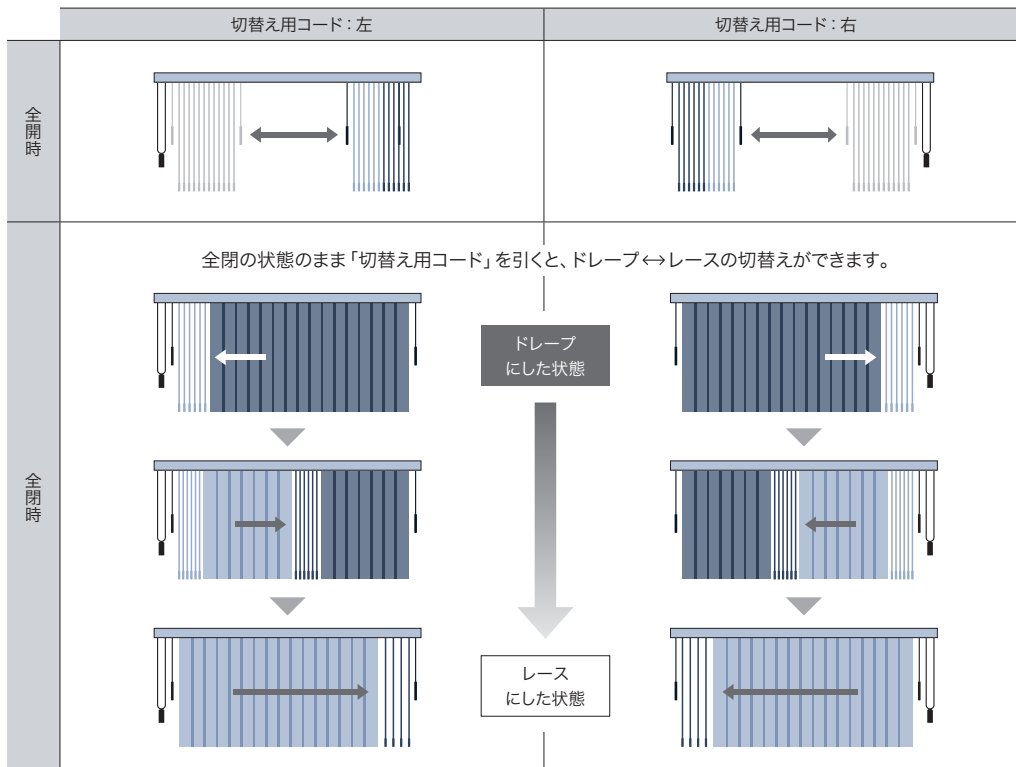

構造と部品

※製品高さは、取付けブラケット上端(正面付け補助金具は含まない)からバランスウェイト下端までの寸法となります。
天井付け(直付け)の場合はハンガーレール上端からバランスウェイト下端までの寸法となります。

[単位: mm]

※ツウウェイは2種類のスラット(ドレープ・レース)で構成されています。生地の伸び率が異なるため、レースはドレープより長くならないように仕上げています。
*「スラットの重なり寸法」は約10mmとなります。

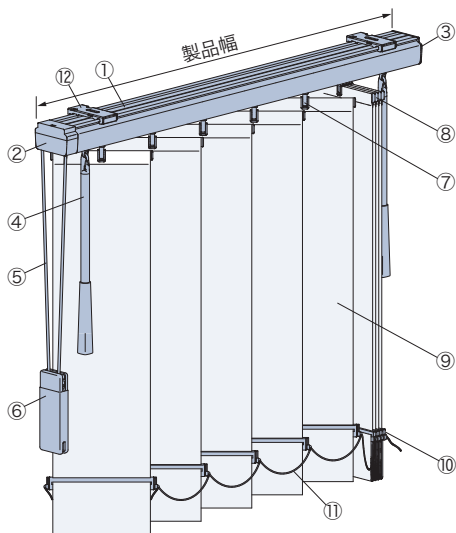

コードウェイト

チャイルドロープタイ

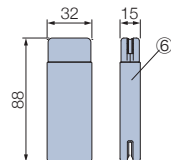

| 部品名 | カラー |
|-----------|------------------|
| ①ハンガーレール | 4色 |
| ②操作部 | ①と同系色 |
| ③エンド部 | ①と同系色 |
| ④ボタン | ①と同系色 |
| ⑤切替え用コード | ①と同系色 |
| ⑥コードウェイト | ①と同系色 |
| ⑦ランナー | 乳白色(フック:クリアー) |
| ⑧スラットハンガー | クリアー |
| ⑨スラット | |
| ⑩バランスウェイト | スラットによって色は異なります。 |
| ⑪ボトムコード | スラットと同系色 |
| ⑫取付けブラケット | |
| ⑬正面付け補助金具 | ①と同系色 |

側面図

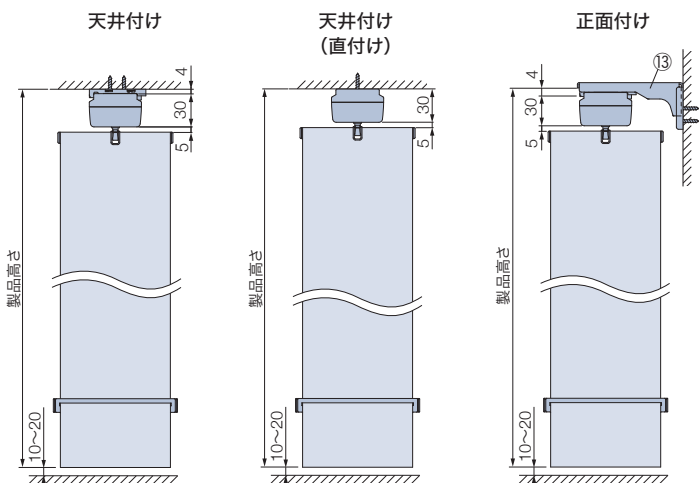

取付けブラケット(12) *付属取付ビス:φ3.5×16

天井付け

正面付け

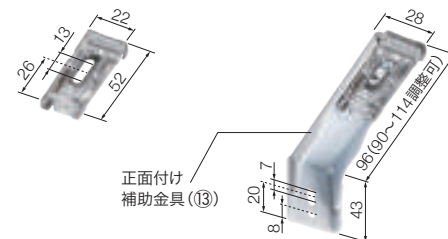

付属個数

| 製品幅 | 個数 |
|-----------|----|
| 500~1000 | 2個 |
| 1005~2000 | 3個 |
| 2005~3000 | 4個 |
| 3005~3400 | 5個 |

バランスウェイト 3種類から選べます。ご指定がない場合は、「巻き込みウェイト」になります。

巻き込みウェイト

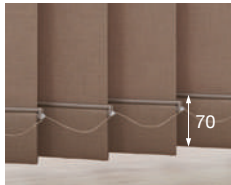

±20mm程度、
製品の高さ調整が可能。

袋縫いウェイト

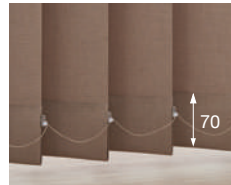

バランスウェイトが
きれいに納まります。

袋縫いシンプルウェイト

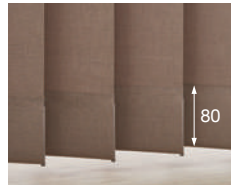

ボトムコードがなく
すっきりとしたウェイトです。

「ボトムコード付き」「ボトムコードなし」が選べます。ご指定がない場合は、「ボトムコード付き」になります。

ボトムコード付き



ボトムコードなし

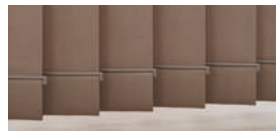

※「袋縫いシンプルウェイト」は、「ボトムコードなし」のみとなります。

製品幅とスラット端部寸法

[単位: mm]

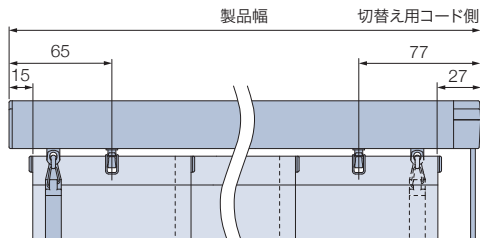

※全閉時に片側のバトンはスラットの裏に隠れます。

バトン・コードの長さ

[単位: mm]

バトン・切替え用コードの長さは製品の取付け高さによって異なります。製品の取付け高さをご指定ください。

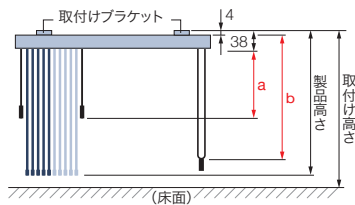

| 取付け高さ | a寸法 | b寸法 |
|-----------|-------|-----------|
| | バトン長さ | 切替え用コード長さ |
| 400～600 | 300 | 300 |
| 610～800 | 300 | 500 |
| 810～1400 | 300 | 600 |
| 1410～1600 | 300 | 800 |
| 1610～1800 | 400 | 1000 |
| 1810～2000 | 600 | 1200 |
| 2010～2200 | 800 | 1400 |
| 2210～2400 | 1000 | 1600 |
| 2410～2600 | 1200 | 1800 |
| 2610～2800 | 1400 | 2000 |
| 2810～3000 | 1600 | 2200 |
| 3010～3200 | 1600 | 2400 |

※バトン (a) の長さは、上記寸法の中から指定することもできます。

※切替え用コード (b) の長さは、10mm単位で指定することもできます。(最短: 300mm)

【小さなお子さまのいらっしゃるご家庭や施設でのご使用にあたって】

- ・製品取付け高さなどを考慮の上、床面から切替え用コードの下端までを1030mm以上にご指定いただくと、小さなお子さまの首や体に引っ掛かりにくくなります。(1030mm: 6歳児のおご下までの長さ (JIS A 4811基準))

・コードウェイトを使い、危険のないよう手の届かない位置まで切替え用コードをたくし上げてください。

納まり寸法目安

※製品高さは、取付けブラケット上端 (正面付け補助金具は含まない) からバランスウェイト下端までの寸法となります。天井付け (直付け) の場合はハンガーレール上端からバランスウェイト下端までの寸法となります。

[単位: mm]

天井付け

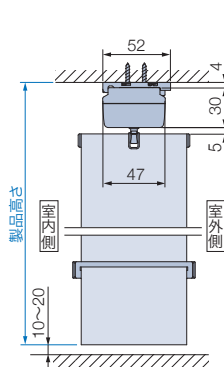

(天井直付け)

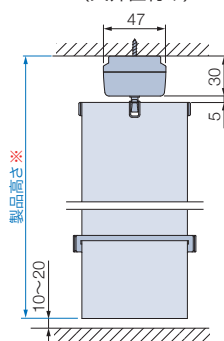

※製品高さはブラケット厚の4mm分短くなります。

天井付け (カーテンボックスへの取付け)

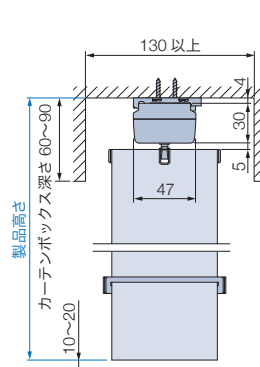

(天井直付け)

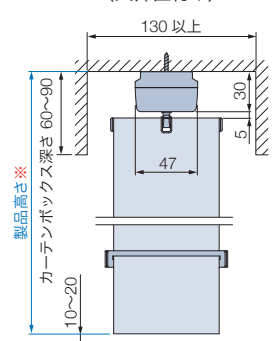

※製品高さはブラケット厚の4mm分短くなります。

正面付け

※取付けブラケットのセット位置を変えることで調整できます。

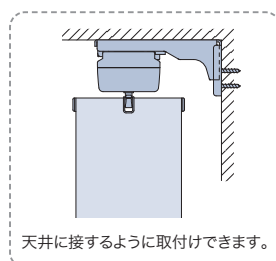
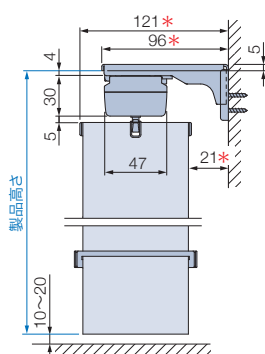

天井に接するように取付けできます。

一覧
製品・スラット

ラインドレーフ

アンサンブル

ツペア
ウィエイ

木製

傾斜窓

カーブ

ホームタコス(電動)
ラインドレーフ

ホームタコス(電動)
ペリアンサンブル

ホームタコス(電動)
木製

オリジナル
カラーコーディネート

オプション

採寸・発注・取付け

納まり寸法目安

[単位：mm]

たたみしろ寸法目安

※製品の構造上、スラットをたたみ込んだ際、スラットは製品端部までたたみ込まれません。
※寸法は計算値のため、実際の寸法と多少異なる場合があります。目安としてご使用ください。



納まり寸法計算ツール



たたみしろ寸法・窓枠の内側にたたみしろを残さない場合の製品幅を簡単に確認できます。

[単位：mm]

| 状態 | 納まり位置 | 納まり | 製品幅 | | | | レールジョイント仕様(オプション) | |
|----|------------------|-----|-----|------|------|------|-------------------|------|
| | | | 900 | 1800 | 2700 | 3400 | 3600 | 4000 |
| 全開 | 切替え用コード側 (L1) ※ | | 291 | 438 | 586 | 701 | 734 | 799 |
| | 切替え用コードと反対側 (L2) | | 279 | 427 | 575 | 689 | 722 | 788 |
| 全閉 | 切替え用コード側 (L3) ※ | | 198 | 272 | 345 | 403 | 419 | 452 |
| | 切替え用コードと反対側 (L4) | | 159 | 233 | 307 | 364 | 380 | 413 |

※たたみ込んだ際に、切替え用コード側の1番目と2番目のスラット間にすき間が生じます。(49mm)

窓枠の内側にたたみしろを残さない場合の製品幅の算出方法

「ツウウェイ」は、ドレープ状態にした時にレースが片側にたたみ込まれます。このたたみしろ部分から光が入るため窓枠内への取付けには適しておりません。

弊社ではドレープにした時に窓全面がドレープに、またレースにした時に窓全面がレースになる取付け（両側にたたみしろ寸法を確保）をおすすめしております。

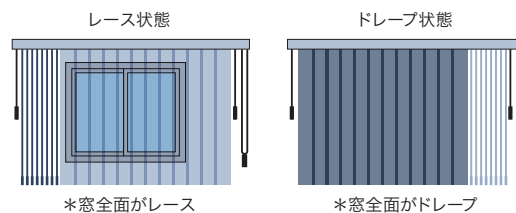

| 納まり | 全開時 | | 全閉時 | |
|---|--|---|--|-------------|
| | 切替え用コード側 | 切替え用コードと反対側 | 切替え用コード側 | 切替え用コードと反対側 |
| <p>窓にかかるたたみしろ(レース)</p> <p>窓開口幅</p> <p>左にたたみ込んだ時は右側のスラットが窓面にかかります。</p> | <p>窓にかかるたたみしろ(ドレープ)</p> <p>窓開口幅</p> <p>右にたたみ込んだ時は左側のスラットが窓面にかかります。</p> | <p>製品幅</p> <p>レース側たたみしろ</p> <p>窓開口幅</p> <p>ドレープ時 約50 ドレープが窓開口を覆います。</p> | <p>製品幅</p> <p>ドレープ側たたみしろ</p> <p>窓開口幅</p> <p>約50 レース時 レースが窓開口を覆います。</p> | |
| 製品幅の計算式 | 窓開口幅 × 1.2 + 369 | | | |

※レースとドレープの操作位置は、ご指定がない場合、切替え用コード側に「レース」、反対側に「ドレープ」となります。

部品色

部品色は4色から選べます。ご指定がない場合は、マットホワイト [No.125] になります。



マットホワイト [No.125]

ライトグレー [No.127]

ダークブラウン [No.667]

ブラック [No.5]

操作方法

*製品に添付の取扱説明書をご覧ください。

製品の開閉は、スラットをハンガーレールに対して垂直にしてから操作してください。



動画は
こちら



■バトン操作 ... 「スラットの角度調整」・「製品の開閉」をバトンで行います。
「ドレープとレースの切替え」は切替え用コードで行います。

スラットの角度調整

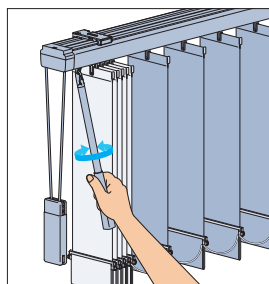

バトンを回転させて
スラットの角度を調整します。

製品の開閉

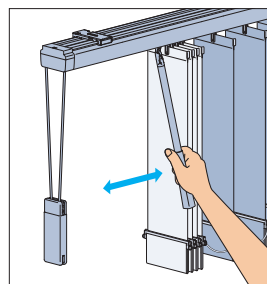

バトンを開方向 (または閉方向) へ
引くことで開閉を行います。

※バトンを早く引くとスラットが勢よく
移動し、スラットがバラつき、たたみ
込みがきれいにできなくなりますので
ゆっくりと操作をしてください。

ドレープとレースの切替え

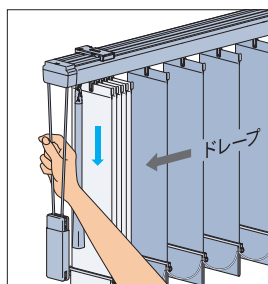
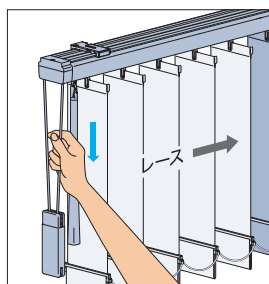

切替え用コードをゆっくりと下に引き、
ドレープ・レースの切替えを行います。

※ドライブコードを早く引くとスラットが
勢よく移動し、スラットがバラつき、
たたみ込みがきれいにできなくなり
ますのでゆっくりと操作をしてください。

オプション

デザインオプション

- ・ウォームシリーズ (P.124)
- ・ナチュラルウッドバランス (P.125)

大開口の窓に対応

- ・レールジョイント仕様 (P.99)

価格

32～37ページをご覧ください。

ラインドレープ 木製



チャイルド
セーフティ



LD-7903 マデラ (ナチュラル)

ツーコード
操作

スラットに天然木「アバチ材」の一枚板を使用した高級感溢れるタテ型ブラインド。

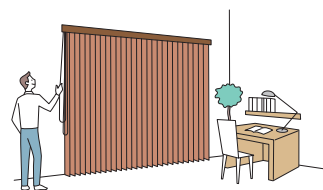

POINT

天然木の趣あふれる木目や色合いが美しいスラット。ワイドな89mm幅で採光時の眺望も広々。

上質な家具のように存在感のある、無垢のアバチ材を贅沢に使用した89mm幅のスラット。
住宅だけでなく、ホテルや店舗などの商業施設を心地良く上質に仕上げる10色をラインナップしています。
ベーシックなウッドカラーのほか、グレーやブラック・インディゴなどトレンド感あるカラーも豊富です。

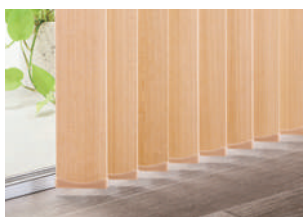

*ヨコ型の木製ブラインド「フォレティアエグゼ・フォレティア」のベーシックカラーともコーディネートできます。

POINT

大開口の窓に便利な「2連取付仕様〈オプション〉」。

▶P.116

片開きの製品を2台並べて両開きのように取付ける場合におすすめです。
製品突き合わせ部分のスラットを重ねて、光漏れを防ぎます。
総幅8000mmまで対応します。
左右の製品は別々に操作できるため、部分的な採光調整ができて便利です。
また左右の製品サイズはそれぞれ指定ができるので、さまざまな窓に対応します。

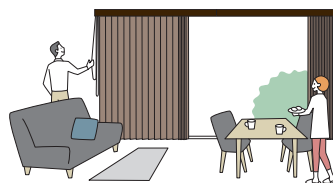

製作可能寸法 * 幅は5mm単位、高さは10mm単位での製作になります。

[単位: mm]

| 操作方法 | ツーコード操作 | |
|------|------------------|------------|
| | 片開き | 両開き (両納まり) |
| 納まり | | |
| 製品幅 | 300~4000 | 500~4000 |
| 製品高さ | 400~3000 | |
| 最大面積 | 12m ² | |

※製品幅が大きい場合は、エレベーターや廊下などの運搬経路をあらかじめご確認ください。

製品重量

※下記は計算式のため、実際の重量と誤差が生じる場合があります。目安としてご使用ください。

(製品幅 × 1.0) + (製品幅 × 製品高さ × 2.84) [kg]

※計算式の製品幅、製品高さの数値はメートル (m) 単位で計算してください。

対応スラット一覧 スラット幅 89mm

| カテゴリー | スラットNo. (LD-) | スラット名 |
|-------|---------------|-------|
| 木製 | 7901~7910 | マデラ |

ツーコード操作

■スラットの角度調整：チルトコード ■製品の開閉：ドライブコード

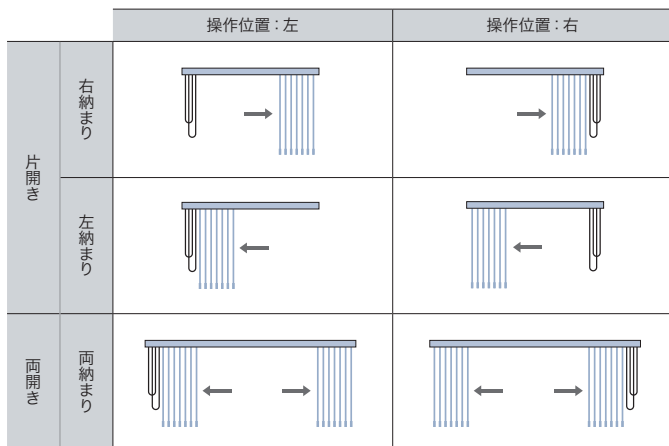

構造と部品

※製品高さは、取付けブラケット上端（正面付け補助金具は含まない）からセーフティーキャップ下端までの寸法となります。
天井付け（直付け）の場合はハンガーレール上端からセーフティーキャップ下端までの寸法となります。

[単位：mm]

*「スラットの重なり寸法」は約20mmとなります。

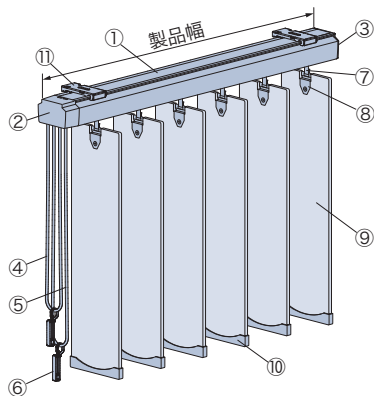

| 部品名 | カラー |
|-------------|------------------|
| ①ハンガーレール | 3色 |
| ②操作部 | ①と同系色 |
| ③エンド部 | ①と同系色 |
| ④チルトコード | ホワイト、ゴールド |
| ⑤ドライブコード | アイボリー、グレー、ブラウン |
| ⑥コードクリップ | クリアー |
| ⑦ランナー | ①と同系色（フック：ステンレス） |
| ⑧スラットハンガー | スラットと同系色 |
| ⑨スラット | |
| ⑩セーフティーキャップ | スラットと同系色 |
| ⑪取付けブラケット | |
| ⑫正面付け補助金具 | ①と同系色 |

側面図

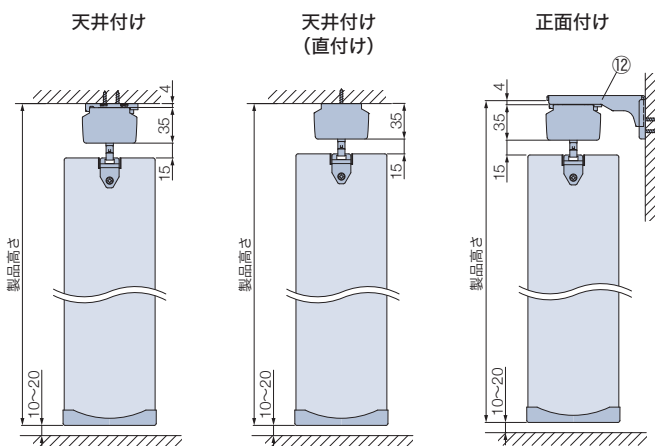

取付けブラケット (⑪) *付属取付ビス：φ3.5×25

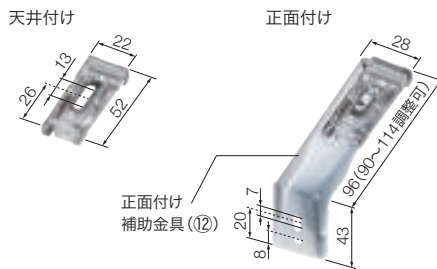

付属個数

| 製品幅 | 個数 |
|-----------|---------|
| 300～1000 | 2個 |
| 1005～2000 | 3個 |
| 2005～3000 | 4個 |
| 3005～4000 | 6個 (5個) |

※()は両開きの場合。

製品幅とスラット端部寸法

[単位：mm]

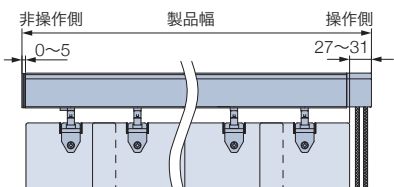

コードの長さ

[単位: mm]

チルトコード・ドライブコードの長さは製品の取付け高さによって異なります。取付け高さをご確認ください。

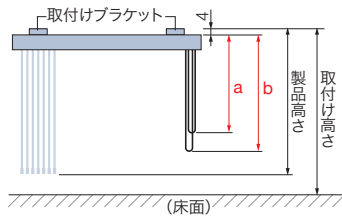

| 取付け高さ | a寸法 | b寸法 |
|-----------|----------|-----------|
| | チルトコード長さ | ドライブコード長さ |
| 400～600 | 400 | 400 |
| 610～1400 | 600 | 600 |
| 1410～1600 | 800 | 1000 |
| 1610～1800 | 1000 | 1200 |
| 1810～2000 | 1200 | 1400 |
| 2010～2200 | 1400 | 1600 |
| 2210～2400 | 1600 | 1800 |
| 2410～2600 | 1800 | 2000 |
| 2610～2800 | 2000 | 2200 |
| 2810～3000 | 2200 | 2400 |
| 3010～3200 | 2400 | 2600 |

※チルトコード (a) ・ドライブコード (b) の長さは10mm単位で指定することもできます。(最短: 400mm)

【小さなお子さまのいらっしゃるご家庭や施設でのご使用にあたって】

- ・製品取付け高さなどを考慮の上、床面から操作コードの下端までを1030mm以上にご指定いただくと、小さなお子さまの首や体に引っ掛かりにくくなります。(1030mm: 6歳児のおご下までの長さ (JIS A 4811基準))
- ・コードクリップを使い、危険のないよう手の届かない位置までチルトコード・ドライブコードをたくし上げてください。

部品色

部品色は3色から選べます。ご指定がない場合は、マットホワイト [No.125] になります。



マットホワイト [No.125]

(チルトコード: ホワイト
ドライブコード: アイボリー)



シルバー [No.827]

(チルトコード: ホワイト
ドライブコード: グレー)



ダークブラウン [No.667]

(チルトコード: ゴールド
ドライブコード: ブラウン)

納まり寸法目安

※製品高さは、取付けブラケット上端 (正面付け補助金具は含まない) からサーフェィーキャップ下端までの寸法となります。天井付け (直付け) の場合はハンガーレール上端からサーフェィーキャップ下端までの寸法となります。

[単位: mm]

天井付け

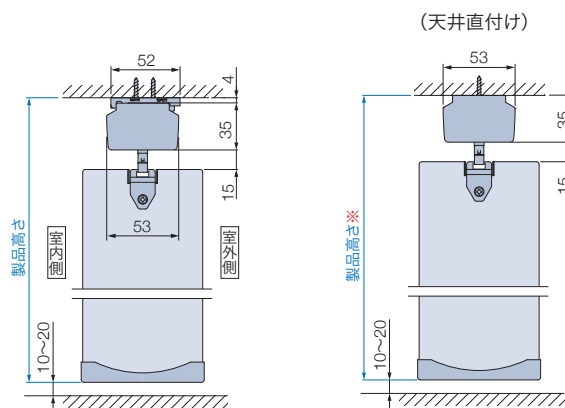

※製品高さはブラケット厚の4mm分短くなります。

天井付け (カーテンボックスへの取付け)

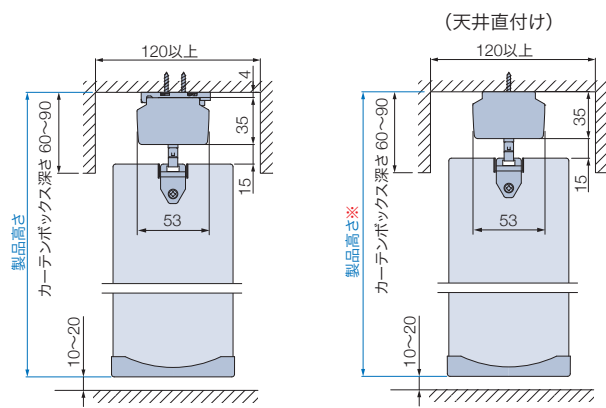

※製品高さはブラケット厚の4mm分短くなります。

正面付け

*取付けブラケットのセット位置を変えることで調整できます。

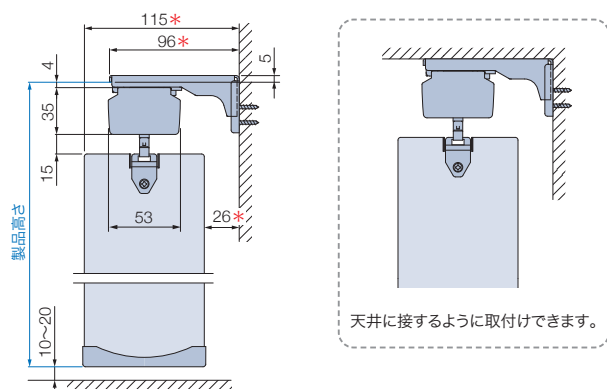

天井に接するように取付けできます。

たたみしろ寸法目安

※製品の構造上、スラットをたたみ込んだ際、スラットは製品端部までたたみ込まれません。
 ※寸法は計算値のため、実際の寸法と多少異なる場合があります。目安としてご使用ください。



納まり寸法計算ツール ▶



たたみしろ寸法・窓枠の内側にたたみしろを残さない場合の製品幅を簡単に確認できます。

[単位: mm]

| 納まり | 納まり位置 | 製品幅 | | | | |
|------------|-----------|-----|------|------|------|------|
| | | 900 | 1800 | 2700 | 3600 | 4000 |
| 片開き | 操作側 (L1) | 191 | 291 | 391 | 492 | 536 |
| | 非操作側 (L2) | 163 | 263 | 363 | 464 | 508 |
| 両開き (両納まり) | 操作側 (L1) | 143 | 193 | 243 | 293 | 315 |
| | 非操作側 (L2) | 115 | 165 | 215 | 265 | 287 |

操作方法

*製品に添付の取扱説明書をご覧ください。

製品の開閉は、スラットをハンガーレールに対して垂直にしてから操作してください。

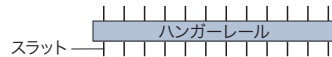

■ツーコード操作 ... 「スラットの角度調整」はチルトコードで、「製品の開閉」はドライブコードで行います。

スラットの角度調整

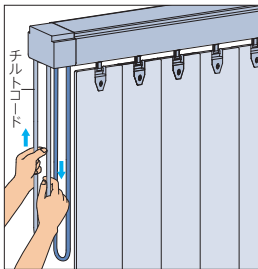

チルトコードを少し引くとスラットの角度が調整できます。チルトコードの反対側を引くとスラットが回転します。

製品の開閉

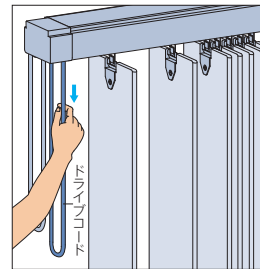

ドライブコードをゆっくりと下に引き、開閉を行います。

※ドライブコードを早く引くとスラットが勢いよく移動し、スラットを傷めたり、バラつく原因となりますので、スラットはレールに直角の状態ですら、ゆっくりと操作をしてください。

オプション

デザインオプション

・ナチュラルウッドバランス (P.125)

大開口の窓に対応

・2連取付仕様 (P.116)

コーナー窓に対応

・コーナー取付仕様 (P.118)

価格

サンプル帳のスラット紹介ページ「木製」をご覧ください。

ラインドレープ 傾斜窓

コード・チェーン
操作

店舗やロフトなどの傾斜台形の窓に
すっきり納まるタテ型ブラインド。
傾斜角0°～45°までの傾斜窓に対応します。

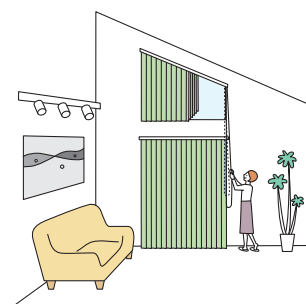

LD-7164 ライフ(ネイプリーエロー) スラット幅80mm

製作可能寸法 * 幅・高さとも1mm単位での製作になります。

[単位: mm]

※納まりは片開き、たたみ込みはハンガーレールの高い位置(上部)のみとなります。

| | |
|------------|--------------------------------------|
| 操作方法 | コード・チェーン操作 |
| 納まり | 片開き |
| 製品幅(WA)※1 | 300～4000 |
| 製品高さ(HA)※2 | 400～3000 |
| 傾斜角度 | 0°～45° |
| 最大面積 | 傾斜角度とスラットによって異なります。 (下記製作可能区分表参照) |

※1 製品幅が大きい場合は、エレベーターや廊下などの運搬経路をあらかじめご確認ください。

※2 HAは高さが高い側になります。

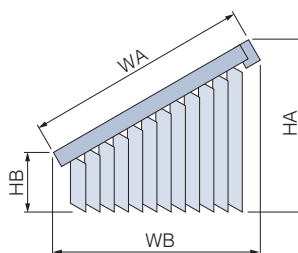

製作可能区分

スラットによって製作可能寸法(最大面積)が異なります。右ページの「対応スラット一覧」でスラット区分をご確認ください。

| 傾斜角度 | 0°～5° | 6°～10° | 11°～15° | 16°～20° | 21°～25° | 26°～30° | 31°～35° | 36°～40° | 41°～45° | |
|-----------------|-------|-------------------|---------|-----------------|-----------------|-----------------|-----------------|-----------------|-----------------|--|
| スラット区分別 最大面積 | ① | 9.5m ² | | | | | | | | |
| | ② | 9.5m ² | | | | 6m ² | 5m ² | 4m ² | | |
| | ③ | 9.5m ² | | | 6m ² | 5m ² | 4m ² | 3m ² | | |
| | ④ | 9.5m ² | | 6m ² | 4m ² | 3m ² | | | 2m ² | |

$$[WA \times 1.5 + \{(HA+HB) \times \text{スラットm}^2\text{重量} + 1\} \times WB] \times 0.65 \text{ [kg]}$$

※計算式の幅・高さの数値はメートル (m) 単位で計算してください。
 ※スラットm²重量については、下表「対応スラット一覧」をご覧ください。

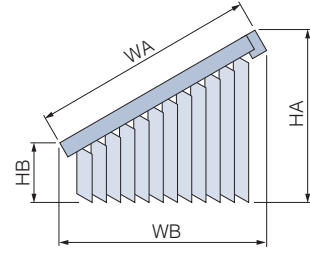

対応スラット一覧 ※青字のNo.のスラットは洗濯機で洗うことができます。

| | スラットNo. (LD-) | スラット名 | スラット幅 (mm) | スラット区分 | スラットm ² 重量目安 (kg/m ²) |
|---------------------------------|---------------|----------|------------|--------|--|
| カー ム フ イ ト | 7005~7006 | ランバル | 80・100 | ① | 0.25 |
| | 7007~7009 | ヴェルタ | 80・100 | ① | 0.20 |
| | 7010~7011 | セーヌ | 80・100 | ① | 0.20 |
| ス ロ ウ フ ア ン | 7014~7015 | オーガスタ | 80・100 | ① | 0.25 |
| | 7016~7017 | ノエル | 80・100 | ① | 0.20 |
| フ ィ ー ル ク リ ア | 7018~7019 | リユース | 100 | ② | 0.35 |
| | 7020~7021 | テルセ遮光 | 80・100 | ③ | 0.50 |
| | 7022~7024 | ティンバル遮光 | 80・100 | ③ | 0.50 |
| | 7025~7026 | ゼブラン遮光 | 80・100 | ③ | 0.50 |
| | 7027~7028 | ハンプトン | 100 | ④ | 0.70 |
| 無 地 | 7101~7124 | ミスト | 80・100 | ① | 0.25 |
| | 7131~7142 | ミスト遮熱 | 80・100 | ① | 0.25 |
| | 7151~7174 | ライフ | 80・100 | ① | 0.25 |
| | 7181~7204 | ビブレ | 80・100 | ① | 0.25 |
| | 7211~7234 | マカロンラテ | 80・100 | ① | 0.30 |
| | 7241~7249 | マカロンラテ遮熱 | 80・100 | ① | 0.30 |
| | 7251~7255 | シャイニー遮熱 | 80・100 | ① | 0.25 |
| | 7256~7258 | デイズ遮熱 | 80・100 | ① | 0.25 |
| 7259~7262 | デイズ | 80・100 | ① | 0.25 | |

| | スラットNo. (LD-) | スラット名 | スラット幅 (mm) | スラット区分 | スラットm ² 重量目安 (kg/m ²) |
|-------------|---------------|---------|------------|--------|--|
| 無 地 | 7263~7268 | ブライト | 80・100 | ① | 0.20 |
| | 7269~7274 | ジョルノ | 80・100 | ① | 0.30 |
| | 7275~7279 | リンネル | 80・100 | ② | 0.35 |
| | 7280~7281 | リンド | 80・100 | ② | 0.35 |
| 遮 光 | 7401~7420 | ピアット遮光 | 80・100 | ② | 0.35 |
| | 7421~7440 | ライフ遮光 | 80・100 | ③ | 0.50 |
| | 7441~7460 | ビブレ遮光 | 80・100 | ① | 0.30 |
| | 7461~7466 | ルフト遮光 | 80・100 | ② | 0.35 |
| | 7467~7470 | ニーマ遮光 | 80・100 | ① | 0.30 |
| | 7471~7473 | ヴェルタ遮光 | 80・100 | ③ | 0.45 |
| | 7474~7476 | アジェント遮光 | 80・100 | ③ | 0.45 |
| | 7477~7491 | ミント | 80・100 | ③ | 0.50 |
| 7492~7496 | ミント遮熱 | 80・100 | ④ | 0.80 | |
| レ ー ス | 7601~7603 | マタン遮熱 | 80・100 | ① | 0.25 |
| | 7604~7606 | ジュルネ遮熱 | 80・100 | ① | 0.20 |
| | 7607~7611 | フィラレ遮熱 | 100 | ① | 0.20 |
| | 7612~7614 | リノレ | 100 | ① | 0.20 |
| | 7621~7635 | エール | 100 | ① | 0.15 |

納まり

納まりは片開き、ハンガーレールの高い位置へのたたみ込みのみとなります。

コード・チェーン操作

■スラットの角度調整：チルトチェーン ■製品の開閉：ドライブコード

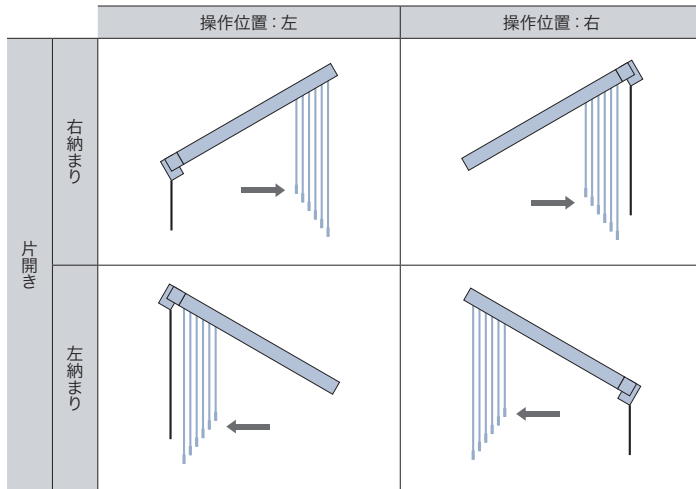

構造と部品

[単位: mm]

納まりは片開き、たたみ込みはハンガーレールの高い位置(上部)のみとなります。
 ※ご指定がない場合は、「天井付け(直付け)」になります。

*図はアルミスラット「ハンプトン」

■窓枠内に取り付ける場合

*天井付け(直付け)

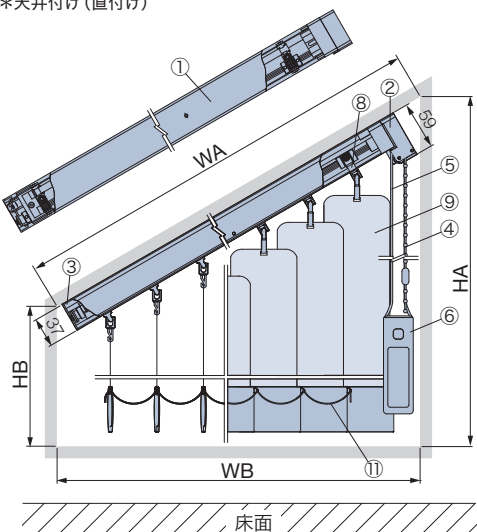

WA : 窓枠上部の内側寸法
 WB : 窓枠下部の内側寸法
 HA : 高さが高い側の窓枠内側寸法
 HB : 高さの低い側の窓枠内側寸法
 ※上記WA・WB・HA・HBが製品発注寸法となります。

■窓枠外に取り付ける場合

*天井付け(直付け)・正面付け

*図は正面付け

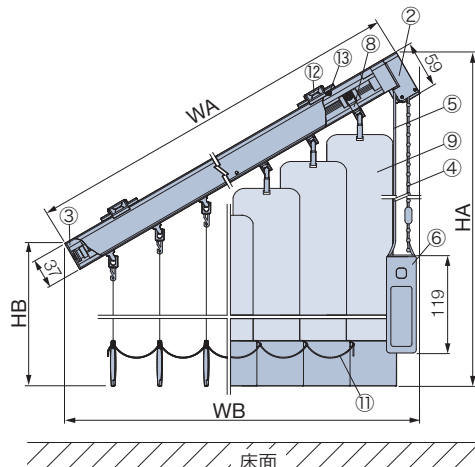

WA : 製品上部の幅寸法
 WB : 製品下部の幅寸法
 HA : 高さが高い側の製品高さ寸法
 HB : 高さの低い側の製品高さ寸法
 ※上記WA・WB・HA・HBが製品発注寸法となります。

天井付け(直付け)

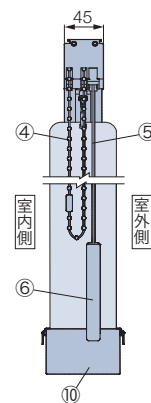

コードフック

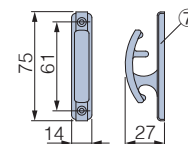

| 部品名 | カラー |
|----------------|-------|
| ①ハンガーレール | ホワイト |
| ②操作部 | ①と同系色 |
| ③エンド部 | ①と同系色 |
| ④チルトチェーン(角度調整) | ①と同系色 |
| ⑤ドライブコード(製品開閉) | ①と同系色 |
| ⑥コードウェイト | ①と同系色 |
| ⑦コードフック | ①と同系色 |

| 部品名 | カラー |
|------------|------------------|
| ⑧ランナー | ①と同系色 |
| ⑨スラット | |
| ⑩バランスウェイト | スラットによって色は異なります。 |
| ⑪ボトムコード | スラットと同系色 |
| ⑫正面付けブラケット | ①と同系色 |
| ⑬セーフティービス | ①と同系色 |

取付けブラケット(⑫)

※ご指定がない場合は、「天井付け(直付け)」になります。

*付属取付ビス: φ3.5×16

正面付けの場合に使用します。
 取付け方法を「窓枠外付け(正面付けブラケット付け)」とご指定ください。
 ※製品高さに取付けブラケットの厚みは含まませんのでご注意ください。

正面付けブラケット

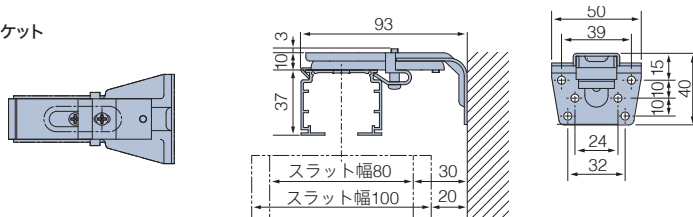

付属個数

| 製品幅(WA) | 個数 |
|-----------|----|
| 300~1000 | 2個 |
| 1001~2000 | 3個 |
| 2001~3000 | 4個 |
| 3001~4000 | 5個 |

操作部が傾斜の上部になる場合

操作位置: 右・右納まり

操作位置: 左・左納まり

*図は操作位置: 右・右納まり

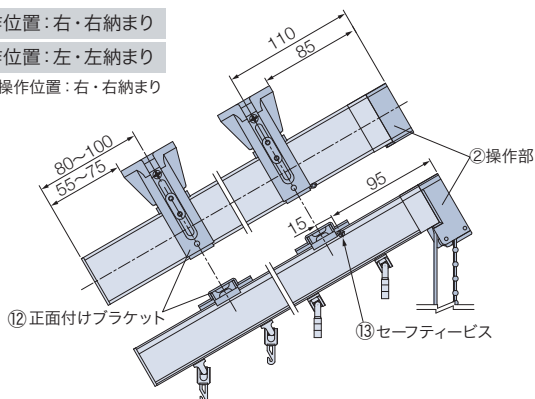

操作部が傾斜の下部になる場合

操作位置: 右・左納まり

操作位置: 左・右納まり

*図は操作位置: 左・右納まり

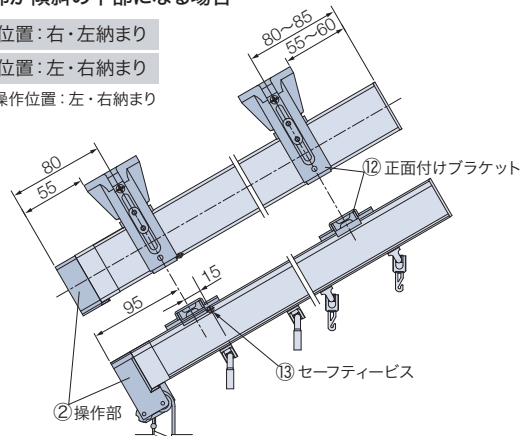

構造と部品

[単位: mm]

バランスウェイト

巻き込みウェイト

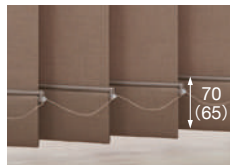

±20mm程度、
製品の高さ調整が可能。
※()はスラット幅80mm

挟み込みウェイト*



±10mm程度、
製品の高さ調整が可能。

*「挟み込みウェイト」対象スラット

| スラットNo. (LD-) | スラット名 |
|---------------|---------|
| 7018~7019 | リュース |
| 7020~7021 | デルセ遮光 |
| 7022~7024 | ティンパル遮光 |
| 7025~7026 | ゼブラノ遮光 |
| 7027~7028 | ハンブトン |
| 7477~7491 | ミント |
| 7492~7496 | ミント遮熱 |

*バランスウェイトはスラットと同系色。

「ボトムコード付き」「ボトムコードなし」が選べます。
ご指定がない場合は、「ボトムコード付き」になります。

ボトムコード付き



ボトムコードなし



傾斜角度とすき間寸法について

[単位: mm]

操作部が傾斜の上部になる場合

操作位置: 右・右納まり

操作位置: 左・左納まり

*図は操作位置: 右・右納まり

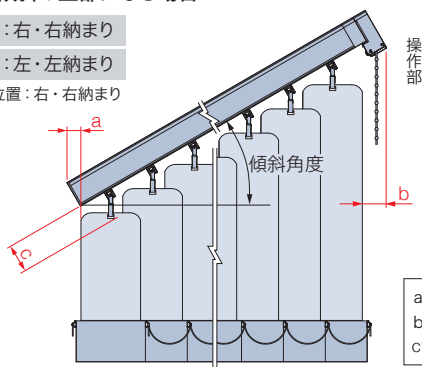

操作部が傾斜の下部になる場合

操作位置: 右・左納まり

操作位置: 左・右納まり

*図は操作位置: 左・右納まり

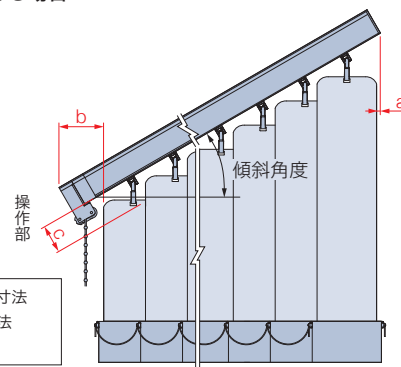

a寸法…非操作側のレール端部からスラット端部までの寸法

b寸法…操作側のレール端部からスラット端部までの寸法

c寸法…レール下端からスラット上部までの寸法

| 傾斜角度 | スラット幅 80mm | | | スラット幅 100mm | | |
|------|------------|-----|-----|-------------|-----|-----|
| | a寸法 | b寸法 | c寸法 | a寸法 | b寸法 | c寸法 |
| 0° | 5 | 26 | 39 | 5 | 26 | 39 |
| 5° | 5 | 28 | 41 | 5 | 28 | 42 |
| 10° | 5 | 29 | 43 | 5 | 29 | 44 |
| 15° | 4 | 30 | 44 | 5 | 30 | 46 |
| 20° | 5 | 31 | 44 | 5 | 32 | 47 |
| 25° | 4 | 31 | 44 | 4 | 31 | 48 |
| 30° | 5 | 32 | 43 | 4 | 33 | 47 |
| 35° | 5 | 33 | 51 | 5 | 33 | 57 |
| 40° | 5 | 32 | 48 | 5 | 24 | 61 |
| 45° | 4 | 33 | 44 | 5 | 24 | 57 |

| 傾斜角度 | スラット幅 80mm | | | スラット幅 100mm | | |
|------|------------|-----|-----|-------------|-----|-----|
| | a寸法 | b寸法 | c寸法 | a寸法 | b寸法 | c寸法 |
| 0° | 5 | 36 | 39 | 5 | 36 | 39 |
| 5° | 5 | 41 | 41 | 5 | 41 | 42 |
| 10° | 5 | 46 | 43 | 5 | 45 | 44 |
| 15° | 5 | 49 | 44 | 4 | 50 | 46 |
| 20° | 5 | 53 | 44 | 5 | 53 | 47 |
| 25° | 5 | 57 | 44 | 5 | 57 | 48 |
| 30° | 5 | 60 | 43 | 4 | 60 | 47 |
| 35° | 5 | 63 | 51 | 5 | 63 | 57 |
| 40° | 5 | 65 | 48 | 4 | 65 | 61 |
| 45° | 4 | 67 | 44 | 3 | 68 | 57 |

チェーン・コードの長さ

[単位: mm]

チルトチェーン・ドライブコードの長さは**操作部側の取付け高さ**によって決まります。操作部側の取付け高さをご指定ください。

操作部が傾斜の上部になる場合

操作位置: 右・右納まり

操作位置: 左・左納まり

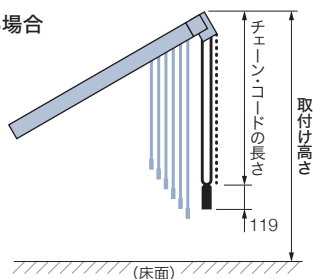

操作部が傾斜の下部になる場合

操作位置: 右・左納まり

操作位置: 左・右納まり

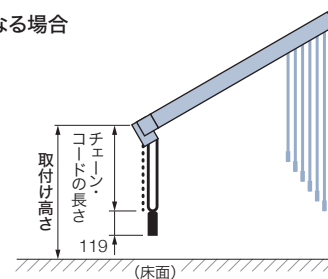

| 取付け高さ | チルトチェーン・ドライブコード長さ |
|-----------|-------------------|
| 400~1600 | 800 |
| 1610~1800 | 1000 |
| 1810~2000 | 1200 |
| 2010~2200 | 1400 |
| 2210~2400 | 1600 |
| 2410~2600 | 1800 |

| 取付け高さ | チルトチェーン・ドライブコード長さ |
|-----------|-------------------|
| 2610~2800 | 2000 |
| 2810~3000 | 2200 |
| 3010~3200 | 2400 |
| 3210~3400 | 2600 |
| 3410~3600 | 2800 |
| 3610~3800 | 3000 |

| 取付け高さ | チルトチェーン・ドライブコード長さ |
|-----------|-------------------|
| 3810~4000 | 3200 |
| 4010~4200 | 3400 |
| 4210~4400 | 3600 |
| 4410~4600 | 3800 |
| 4610~4800 | 4000 |
| 4810~5000 | 4200 |

※チルトチェーン・ドライブコードの長さは、10mm単位で指定することもできます。(最短: 800mm)

※ドライブコードの長さには、コードウェイト長さ(119mm)を含みません。

【小さなお子さまのいらっしゃるご家庭や施設でのご使用にあたって】

- ・製品取付け高さなどを考慮の上、床面から操作コードの下端までを1030mm以上にご指定いただくと、小さなお子さまの首や体に引っ掛かりにくくなります。(1030mm: 6歳児のあご下までの長さ (JIS A 4811基準))
- ・コードフックを使い、危険のないよう手の届かない位置までチルトチェーンやドライブコードを巻き付けてください。

製品・スラット

ラインドレーフ

アンサンブル

ツペア
ウエイ

木製

傾斜窓

カーブ

ホームタコス(電動)
ラインドレーフ

ホームタコス(電動)
ペアアンサンブル

ホームタコス(電動)
木製

オリジナル
カラーコーディネート

オプション

採寸・発注・取付け

納まり寸法目安

[単位: mm]

天井付け

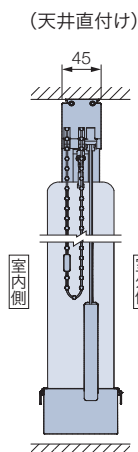

たたみしろ寸法目安

※製品の構造上、スラットをたたみ込んだ際、スラットは製品端部までたたみ込まれません。
 ※寸法は計算値のため、実際の寸法と多少異なる場合があります。目安としてご使用ください。



納まり寸法計算ツール



たたみしろ寸法・窓枠の内側にたたみしろを残さない場合の製品幅を簡単に確認できます。

[単位: mm]

| 納まり位置 | | スラット幅 | 傾斜角度 | たたみしろ寸法計算式 |
|-------|--|-------|---------|--|
| 操作側 | | 80mm | 0°～34° | $\{(WA \div 65) \times 14 \times (WB \div WA)\} + 50$ |
| | | | 35°～45° | $\{(WA \div 85) \times 14 \times (WB \div WA)\} + 50$ |
| | | 100mm | 0°～34° | $\{(WA \div 85) \times 14 \times (WB \div WA)\} + 60$ |
| | | | 35°～45° | $\{(WA \div 110) \times 14 \times (WB \div WA)\} + 60$ |
| 非操作側 | | 80mm | 0°～34° | $\{(WA \div 65) \times 14 \times (WB \div WA)\} + 35$ |
| | | | 35°～45° | $\{(WA \div 85) \times 14 \times (WB \div WA)\} + 40$ |
| | | 100mm | 0°～34° | $\{(WA \div 85) \times 14 \times (WB \div WA)\} + 45$ |
| | | | 35°～45° | $\{(WA \div 110) \times 14 \times (WB \div WA)\} + 50$ |

部品色

部品色は、ホワイト [No.13] のみとなります。



ホワイト [No.13]

操作方法 *製品に添付の取扱説明書をご覧ください。

製品の開閉は、スラットをハンガーレールに対して垂直にしてから操作してください。

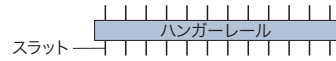

■コード・チェーン操作 …「スラットの角度調整」はチルトチェーンで、「製品の開閉」をドライブコードで行います。

スラットの角度調整

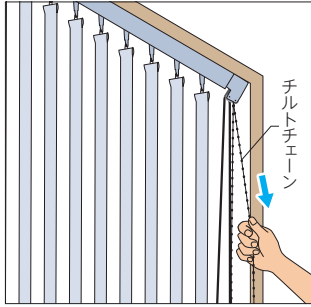

チルトチェーンを少し引くとスラットの角度が調整できます。
チルトチェーンの反対側を引くとスラットが回転します。

製品の開閉

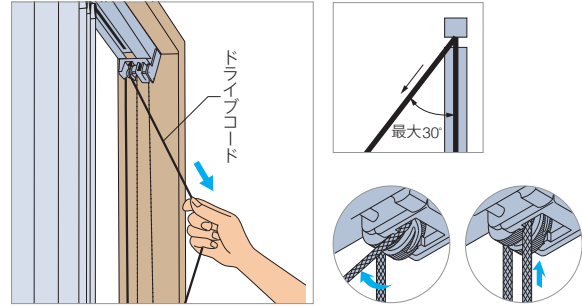

ドライブコードをゆっくりと下に引き開閉を行います。
たたみ込んだ後または途中で止めるには、引いたドライブコードを傾け、その後コードフックにドライブコードを巻き付けてください。
もう一度操作する時にはドライブコードを真下に引くとストッパーが解除されます。

価格

※表示価格は消費税を含まないメーカー希望小売価格(本体価格)です。

ラインドレープ(コード操作) 製品本体価格+下記加算価格

価格表に掲載している製品本体価格とは別に物流諸経費を申し受けます。

※ラインドレープ製品本体価格は、サンプル帳「スラット紹介ページ」をご覧ください。

| 製品幅(mm) | 300~1200 | 1201~1600 | 1601~2000 | 2001~2400 | 2401~2800 | 2801~3200 | 3201~3600 | 3601~4000 |
|---------|----------|-----------|-----------|-----------|-----------|-----------|-----------|-----------|
| 加算価格 | 2,700円 | 3,400円 | 4,100円 | 4,800円 | 5,500円 | 6,100円 | 6,800円 | 7,500円 |

ラインドレープカーブ



チャイルド
セーフティ



LD-7492 ミント遮熱 (ホワイト) スラット幅100mm

ツューコード
操作

店舗やマンションなどのカーブした窓に
取付けできるタテ型ブラインド。
半径650mmR以上のカーブの窓に対応します。

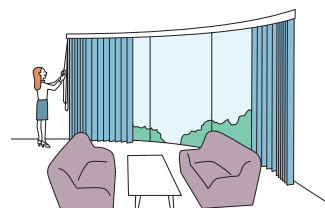

製作可能寸法 * 幅・高さとも10mm単位での製作になります。

※取付け方法は、天井付け(直付け)のみとなります。

[単位: mm]

| 操作方法 | ツューコード操作 | |
|---------|------------------|------------------|
| | 片開き | 両開き(両納まり) |
| 納まり | | |
| 製品幅 | 300~4000 | 500~4000 |
| 製品高さ | 400~4000* | |
| 最大面積 | 10m ² | 12m ² |
| レール中心半径 | 650mmR以上 | |
| カーブ角度 | 90°以下 | |

※スラットによって製作可能寸法が異なります。ご注文の際は必ずサンプル帳の
スラット紹介ページ「ラインドレープ(コード操作) 価格表」をご確認ください。
※製品幅が大きい場合は、エレベーターや廊下などの運搬経路をあらかじめご確認ください。

製品重量

※下記は計算式のため、実際の重量と誤差が生じる場合があります。
目安としてご使用ください。

(製品幅×1.1) + (製品幅×製品高さ×1.5×スラットm²重量) [kg]

※計算式の製品幅、製品高さの数値はメートル(m)単位で計算してください。
※スラットm²重量については、下表「対応スラット一覧」をご覧ください。

対応スラット一覧 ※青字のNo.のスラットは洗濯機で洗うことができます。

| カテゴリー | スラットNo. (LD-) | スラット名 | スラット幅 (mm) | スラットm ² 重量目安 (kg/m ²) |
|---------------------------------------|------------------|----------|---------------|--|
| カー & フ ィ ィ ム ィ ト | 7001~7004 | セイラス | 100 | 0.25 |
| | 7005~7006 | ランバル | 80・100 | 0.20 |
| | 7007~7009 | ヴェルタ | 80・100 | 0.20 |
| | 7010~7011 | セーナ | 80・100 | 0.20 |
| ス ロ ウ & フ ァ ン | 7012~7013 | ヒラハ | 100 | 0.25 |
| | 7014~7015 | オーガスタ | 80・100 | 0.25 |
| | 7016~7017 | ノエル | 80・100 | 0.20 |
| フ ィ ィ ル ク リ ア | 7018~7019 | リュース | 100 | 0.35 |
| | 7020~7021 | デルセ遮光 | 80・100 | 0.50 |
| | 7022~7024 | ティンバル遮光 | 80・100 | 0.50 |
| | 7025~7026 | ゼブラン遮光 | 80・100 | 0.50 |
| | 7027~7028 | ハンプトン | 100 | 0.70 |
| 無 地 | 7101~7124 | ミスト | 80・100 | 0.25 |
| | 7131~7142 | ミスト遮熱 | 80・100 | 0.25 |
| | 7151~7174 | ライフ | 80・100 | 0.25 |
| | 7181~7204 | ビブレ | 80・100 | 0.25 |
| | 7211~7234 | マカロンラテ | 80・100 | 0.30 |
| | 7241~7249 | マカロンラテ遮熱 | 80・100 | 0.30 |
| | 7251~7255 | シャイニー遮熱 | 80・100 | 0.25 |
| 7256~7258 | デイズ遮熱 | 80・100 | 0.25 | |

| カテゴリー | スラットNo. (LD-) | スラット名 | スラット幅 (mm) | スラットm ² 重量目安 (kg/m ²) |
|-------------|------------------|---------|---------------|--|
| 無 地 | 7259~7262 | デイズ | 80・100 | 0.25 |
| | 7263~7268 | ブライト | 80・100 | 0.20 |
| | 7269~7274 | ジョルノ | 80・100 | 0.30 |
| | 7275~7279 | リンネル | 80・100 | 0.35 |
| | 7280~7281 | リンド | 80・100 | 0.35 |
| | 7401~7420 | ピアット遮光 | 80・100 | 0.35 |
| 遮 光 | 7421~7440 | ライフ遮光 | 80・100 | 0.50 |
| | 7441~7460 | ビブレ遮光 | 80・100 | 0.30 |
| | 7461~7466 | ルフト遮光 | 80・100 | 0.35 |
| | 7467~7470 | ニーマ遮光 | 80・100 | 0.30 |
| | 7471~7473 | ヴェルタ遮光 | 80・100 | 0.45 |
| | 7474~7476 | アジェント遮光 | 80・100 | 0.45 |
| | 7477~7491 | ミント | 80・100 | 0.50 |
| | 7492~7496 | ミント遮熱 | 80・100 | 0.80 |
| レ ー ス | 7601~7603 | マタン遮熱 | 80・100 | 0.25 |
| | 7604~7606 | ジュルネ遮熱 | 80・100 | 0.20 |
| | 7607~7611 | フィラレ遮熱 | 100 | 0.20 |
| | 7612~7614 | リノレ | 100 | 0.20 |
| | 7621~7635 | エール | 100 | 0.15 |

ツーコード操作

■スラットの角度調整：チルトコード ■製品の開閉：ドライブコード

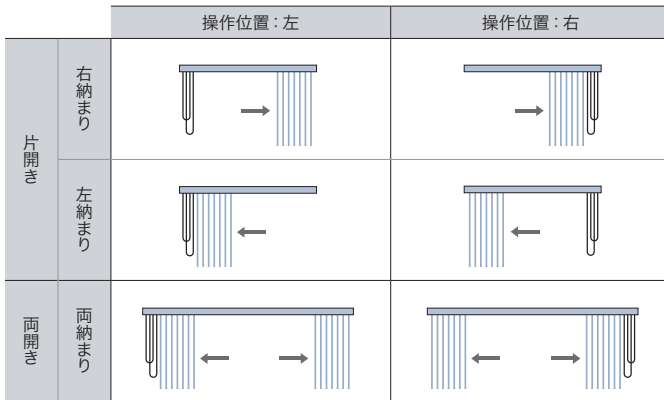

構造と部品

※製品高さは、ハンガーレール上端からバランスウェイト下端までの寸法となります。

[単位：mm]

※取付け方法は、天井付け(直付け)のみとなります。
*「スラットの重なり寸法」は約10mmとなります。

*図はアルミスラット「ハンプトン」

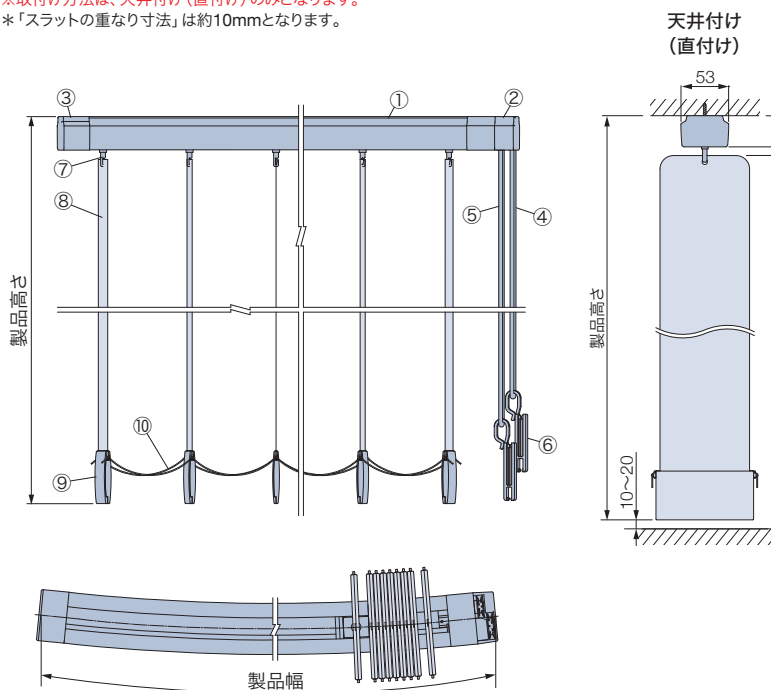

| 部品名 | 備考 |
|----------------|----------|
| ①ハンガーレール | シルバー |
| ②操作部 | ①と同系色 |
| ③エンド部 | ①と同系色 |
| ④チルトコード(角度調整) | ホワイト |
| ⑤ドライブコード(製品開閉) | グレー |
| ⑥コードクリップ | クリアー |
| ⑦ランナー | |
| ⑧スラット | |
| ⑨バランスウェイト | スラットと同系色 |
| ⑩ボトムコード | スラットと同系色 |

バランスウェイト

下記から選べます。ご指定がない場合は、「巻き込みウェイト」になります。 ※下表のスラットは「挟み込みウェイト」のみとなります。

巻き込みウェイト



±20mm程度、製品の高さ調整が可能。
※()はスラット幅80mm

袋縫いウェイト

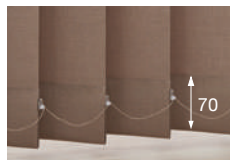

バランスウェイトがきれいに納まります。

袋縫いシンプルウェイト



ボトムコードがなくすっきりとしたウェイトです。
※スラット幅100mmのみ対応

挟み込みウェイト*



±10mm程度、製品の高さ調整が可能。

*「挟み込みウェイト」対象スラット

| スラットNo. (LD-) | スラット名 |
|---------------|---------|
| 7018～7019 | リュース |
| 7020～7021 | デルセ遮光 |
| 7022～7024 | ティンバル遮光 |
| 7025～7026 | ゼブラノ遮光 |
| 7027～7028 | ハンプトン |
| 7477～7491 | ミント |
| 7492～7496 | ミント遮熱 |

*バランスウェイトはスラットと同系色。

「ボトムコード付き」「ボトムコードなし」が選べます。ご指定がない場合は、「ボトムコード付き」になります。

ボトムコード付き



ボトムコードなし



※「袋縫いシンプルウェイト」は、「ボトムコードなし」のみとなります。

製品幅とスラット端部寸法

[単位: mm]

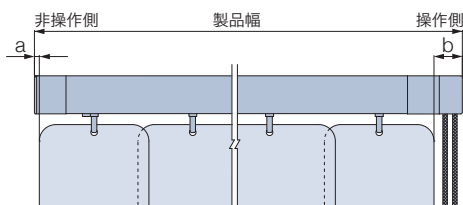

| | | スラット幅 | | 80mm | | 100mm | |
|-----|-----|---------------|--------------|---------------|--------------|-------|----|
| | | a寸法 (非操作側) | b寸法 (操作側) | a寸法 (非操作側) | b寸法 (操作側) | | |
| 納まり | 片開き | 8 | 25 | 4 | 25 | 4 | 25 |
| | 両開き | 4 | 25 | 4 | 25 | 4 | 25 |

コードの長さ

[単位: mm]

チルトコード・ドライブコードの長さは製品の取付け高さによって異なります。製品の取付け高さをご指定ください。

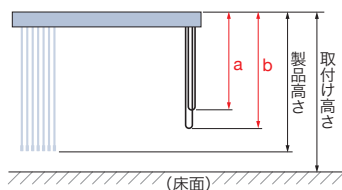

| 取付け高さ | a寸法 | b寸法 |
|-----------|----------|-----------|
| | チルトコード長さ | ドライブコード長さ |
| 400～600 | 400 | 400 |
| 610～1400 | 600 | 600 |
| 1410～1600 | 800 | 1000 |
| 1610～1800 | 1000 | 1200 |
| 1810～2000 | 1200 | 1400 |
| 2010～2200 | 1400 | 1600 |
| 2210～2400 | 1600 | 1800 |
| 2410～2600 | 1800 | 2000 |
| 2610～2800 | 2000 | 2200 |
| 2810～3000 | 2200 | 2400 |
| 3010～3200 | 2400 | 2600 |
| 3210～3400 | 2600 | 2800 |
| 3410～3600 | 2800 | 3000 |
| 3610～3800 | 3000 | 3200 |
| 3810～4000 | 3200 | 3400 |
| 4010～4200 | 3400 | 3600 |

※チルトコード(a)・ドライブコード(b)の長さは10mm単位で指定することもできます。(最短: 400mm)

【小さなお子さまのいらっしゃるご家庭や施設でのご使用にあたって】

- ・製品取付け高さなどを考慮の上、床面から操作コードの下端までを1030mm以上にご指定いただくと、小さなお子さまの首や体に引っ掛かりにくくなります。(1030mm: 6歳児のおご下までの長さ (JIS A 4811基準))
- ・コードクリップを使い、危険のないよう手の届かない位置までチルトコード・ドライブコードをたくし上げてください。

納まり寸法目安

※製品高さは、ハンガーレール上端からバランスウェイト下端までの寸法となります。

[単位: mm]

天井付け

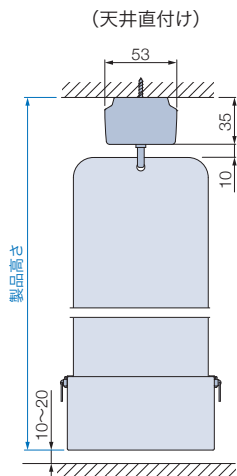

天井付け (カーテンボックス内への取付け)

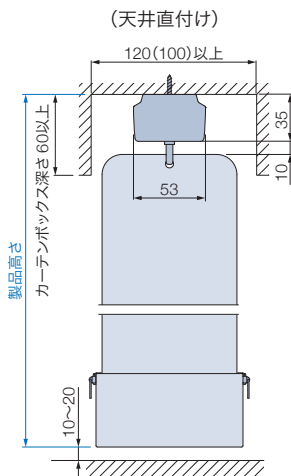

※ () はスラット幅80mmの場合

たたみしろ寸法目安

※製品の構造上、スラットをたたみ込んだ際、スラットは製品端部までたたみ込まれません。
 ※寸法は計算値のため、実際の寸法と多少異なる場合があります。目安としてご使用ください。



納まり寸法計算ツール



たたみしろ寸法・窓枠の内側にたたみしろを残さない場合の製品幅を簡単に確認できます。

[単位: mm]

| 納まり | スラット幅 | 納まり位置 | 製品幅 | | | | |
|------------|-------|------------------|-----|------|------|------|------|
| | | | 900 | 1800 | 2700 | 3600 | 4000 |
| 片開き | 80mm | ドライブコード側 (L1) | 194 | 302 | 410 | 518 | 566 |
| | | ドライブコードと反対側 (L2) | 170 | 278 | 386 | 494 | 542 |
| | 100mm | ドライブコード側 (L1) | 181 | 265 | 349 | 432 | 469 |
| | | ドライブコードと反対側 (L2) | 157 | 241 | 325 | 408 | 445 |
| 両開き (両納まり) | 80mm | ドライブコード側 (L1) | 142 | 196 | 250 | 304 | 328 |
| | | ドライブコードと反対側 (L2) | 117 | 171 | 225 | 279 | 303 |
| | 100mm | ドライブコード側 (L1) | 141 | 183 | 225 | 268 | 286 |
| | | ドライブコードと反対側 (L2) | 117 | 159 | 201 | 244 | 262 |

部品色

部品色は、シルバーのみとなります。



シルバー

〔チルトコード : ホワイト
 ドライブコード: グレー〕

操作方法

※製品に添付の取扱説明書をご覧ください。

製品の開閉は、スラットをハンガーレールに対して垂直にしてから操作してください。

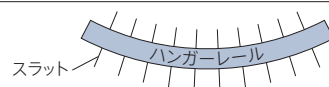

■「ツーコード操作」…「スラットの角度調整」はチルトコードで、「製品の開閉」はドライブコードで行います。

スラットの角度調整

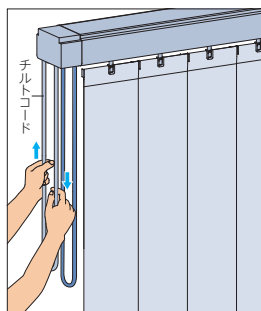

チルトコードを少し引くとスラットの角度が調整できます。チルトコードの反対側を引くとスラットが回転します。

製品の開閉

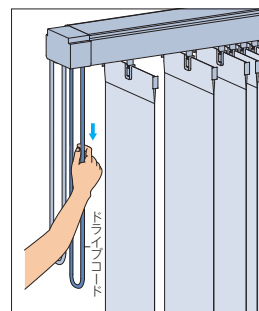

ドライブコードをゆっくりと下に引き、開閉を行います。
 ※ドライブコードを早く引くとスラットが勢いよく移動し、スラットを傷めたり、バラつく原因となりますので、スラットはレールに直角の状態です、ゆっくりと操作をしてください。

価格

※表示価格は消費税を含まないメーカー希望小売価格 (本体価格) です。

ラインドレープ (コード操作) 製品本体価格+36,600円

※ラインドレープ製品本体価格は、サンプル帳「スラット紹介ページ」をご覧ください。

価格表に掲載している製品本体価格とは別に物流諸経費を申し受けます。

スマートインテリアシェード 「ホームタコス」について

スマートフォンやリモコンで簡単に操作できる「スマートインテリアシェード ホームタコス」。
電動のスマートな操作・動作に加え、優れた機能性・意匠性・施工性により、暮らしをさらに快適に演出します。

ホームタコス ラインドレープ

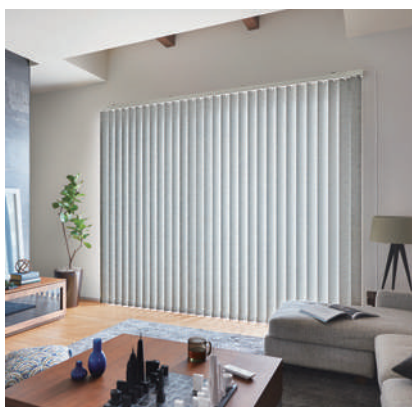

大きな窓や複数ある窓、高窓におすすめ。
スラット幅は80mm、100mmから選べます。

ホームタコス ラインドレープ ペア アンサンブル



1台にドレープとレースを交互に配して、
光と視線をコントロール。

ホームタコス ラインドレープ 木製



天然木のスラットを使用した、
高級感ある木製のタテ型ブラインド。

| 製品 | 電源仕様 | 操作方法 | | | | その他機器との接続 | |
|--|-------------------------|-------|----------|---------------|--------|-----------|----------------|
| | | スマホ操作 | RFリモコン操作 | 赤外線 リモコン操作 | スイッチ操作 | HEMS | スマート家電 リモコン |
| | | P.60 | P.62 | P.62 | P.64 | P.65 | P.65 |
| ホームタコス ラインドレープ スラット幅：80mm 100mm (P.66) | コンセント仕様 *電源分岐ジョイント対応 | ● | ● | ● | ● | ● | ● |
| | バッテリー仕様 | ● | ● | ● | — | — | ● |
| ホームタコス ラインドレープ ペア アンサンブル スラット幅：100mm (P.72) | コンセント仕様 *電源分岐ジョイント対応 | ● | ● | ● | ● | ● | ● |
| | バッテリー仕様 | ● | ● | ● | — | — | ● |
| ホームタコス ラインドレープ 木製 スラット幅：89mm (P.78) | コンセント仕様 *電源分岐ジョイント対応 | ● | ● | ● | ● | ● | ● |
| | バッテリー仕様 | ● | ● | ● | — | — | ● |

POINT

「バッテリー仕様」の場合、スマホ操作・RFリモコン操作がおすすめです。

赤外線リモコン操作と比べて、待機時の消費電力が少ないため、バッテリーの充電頻度が低くなります。

POINT

簡単・ラクラク操作！ 日常のシーンをより快適に。

●吹き抜けの窓に



手の届かない高窓でも簡単に操作できます。座ったままでも製品を動かせるので便利です。

●複数ある窓に

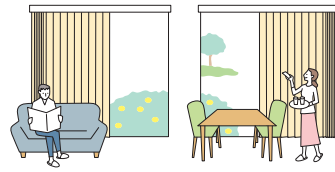

複数の製品を個別にも一斉にも操作が可能です。外出時にはまとめて製品を操作して、さっとお出かけ。

●大きな窓に



大きな窓も、電動なのでラクラク操作。大きなサイズの窓にも1台で取付けできます。

ご高齢の方やお子さまがいらっしゃるご家庭にもおすすめ！

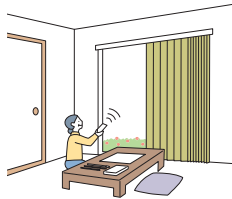

座ったままやベッドの中からもリモコンで操作ができるので、ご高齢の方にもおすすめです。

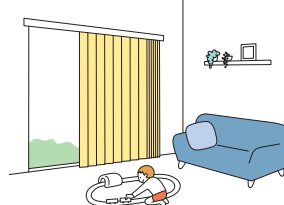

チャイルドセーフティー

操作コードがないのでお子さまが過ごすお部屋でも安心。見た目すっきり。

POINT

さまざまな場所に設置できる、2種類の電源仕様。

●コンセント仕様

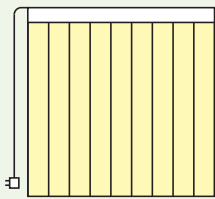

コンセントから電気を供給します。電源プラグをコンセントに差し込むだけで使用できます。

複数台の設置に便利な「電源分岐ジョイント」。

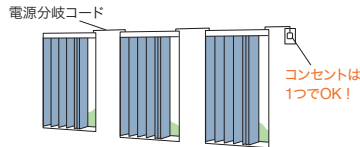

製品どうしを電源分岐コードで接続することで、コンセント(電源)を1つにまとめることができます。最大10台まで接続できます。

●バッテリー仕様

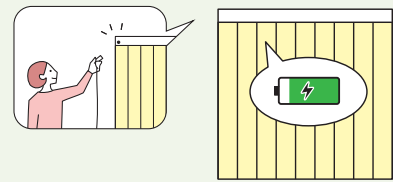

製品本体にバッテリーを搭載し、「充電ケーブル」で充電して使用します。窓の近くにコンセントがない場合に便利です。1回の満充電(約3時間)で約3ヶ月*使用できます。
*製品幅1800mm×製品高さ1800mm、RFリモコン操作、1日1回の開閉操作を行った場合。

POINT

シーンや用途に合わせて選べる、4つの操作方法。

●スマートフォンで操作



①スマホ操作

スマートフォンのアプリで操作ができます。距離の制限がなく、外出先からの操作も可能です。複数の家電とまとめて操作をしたり、スマートスピーカーと連携したり。スマートな操作感が魅力です。

●リモコンで操作



②RFリモコン操作

電波を用いたリモコンで、製品にリモコンを向けなくても操作できます。離れた場所からの操作(20m以内)も可能です。

③赤外線リモコン操作

赤外線を用いたリモコンで、テレビのように製品に向けて操作します。

●スイッチで操作



④スイッチ操作

壁に取付けるスイッチで操作します。最大31台まで、一斉にも個別にも操作が可能。リモコンとの併用もできます。

便利な「フリーポジション機能」を搭載。

ボタンをワンプッシュするだけで、あらかじめ登録したお好みのポジション(製品の開閉やスラットの角度)を自動的に再現します。

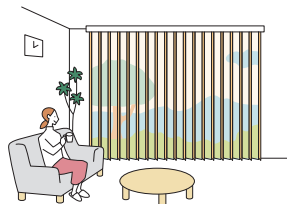

操作方法の種類

スマートフォンで操作



① スマホ操作

※故障の際の動作確認などに必要なため、必ず弊社のリモコンを併用してください。
※バッテリー仕様で赤外線リモコンを併用する場合、持出し受光部が別途必要です。

対応製品：

ラインドレープ
(コンセント仕様・バッテリー仕様)

ラインドレープ
ペア アンサンブル
(コンセント仕様・バッテリー仕様)

ラインドレープ 木製
(コンセント仕様・バッテリー仕様)

スマートフォンのアプリで操作ができます。
距離の制限がなく、外出先からの操作も可能です。
複数の家電とまとめて操作をしたり、スマートスピーカーと連携したり。
スマートな操作感が魅力です。
便利な「フリーポジション機能」も対応しています。
RFリモコン・赤外線リモコンでの操作もできます。

登録可能台数：IoTアダプタ1個あたり4台（IoTアダプタの個数の制限なし）

POINT

こんなことができます！

※使用環境を整えていただく必要があります。
※ご使用の機器によって、対応しない機能もあります。

●複数の家電とまとめて操作

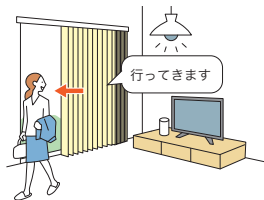
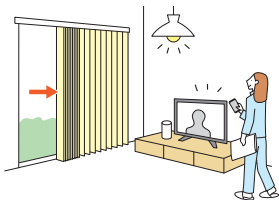

他の家電とまとめて一齐に操作。
起床時や外出時、帰宅時などいつもの動作が時短でスマート。
スマートスピーカーなら、声を掛けるだけで操作ができます。

●外出先からスマートフォンで操作

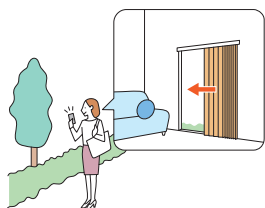

閉め忘れに気付いたときや、帰りが遅くなってしまうときも、出先から遠隔操作。
防犯対策にもおすすめです。
現在の製品の開閉状態も確認できます。

●スマートスピーカーで音声操作

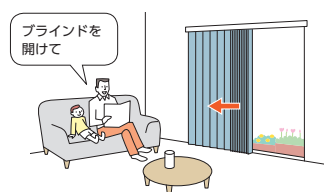

両手がふさがっていても
音声で操作ができて便利。

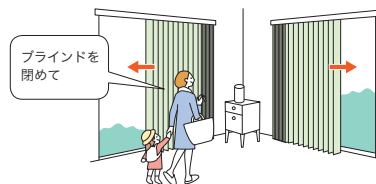

準備が多い外出時や、
疲れている帰宅時も、
操作が簡単に。

●タイマーやカレンダー機能で自動開閉

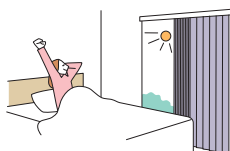

起床時間に製品を開けて朝日を取り入れ
快適な目覚めをサポート。

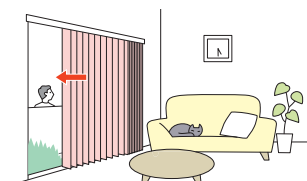

外出時の防犯対策や閉め忘れ
防止にもおすすめです。

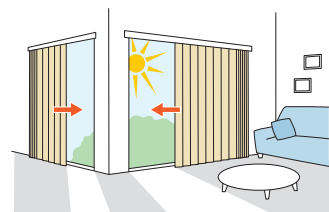

暑い夏は強い西日が当たる前に閉まるように
設定にすれば、省エネ効果も期待できます。

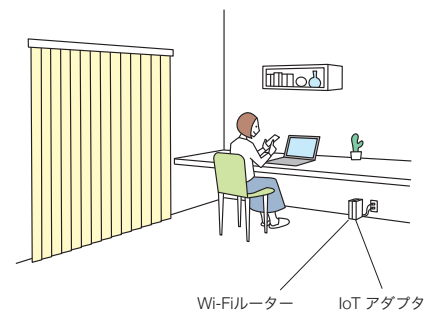
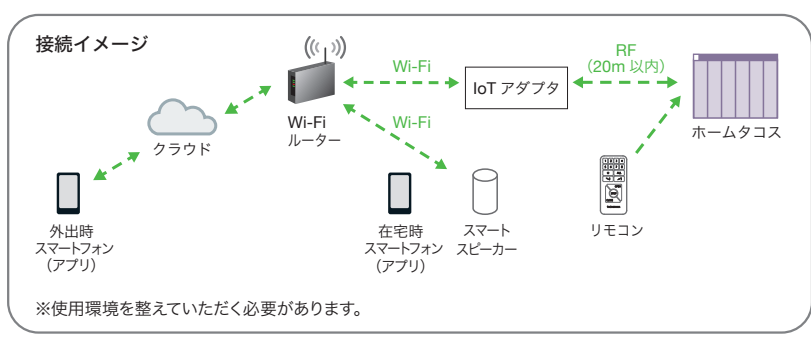

※故障の際の動作確認などに必要なため、必ず弊社のリモコンを併用してください。
※「Wi-Fi」は、Wi-Fi Allianceの登録商標です。

アプリのダウンロードが必要です。 ※画像はイメージです。

Home Link[※]
(ホームリンク)

トップ画面

製品ごとに表示されます。
簡単な操作ができます。

詳細操作画面

より詳細な操作ができます。
現在の開閉状態なども確認できます。
「フリーポジション機能」にも対応。

シーン画面

シーン動作やタイマー設定ができます。
また、他機器やGPSと連動した操作も
可能です。

※「Home Link」は、株式会社リンクジャパンの登録商標です。

IoT アダプタ

[単位: mm]

製品4台につき、IoTアダプタ1個必要です(製品からIoTアダプタまで20m以内)。

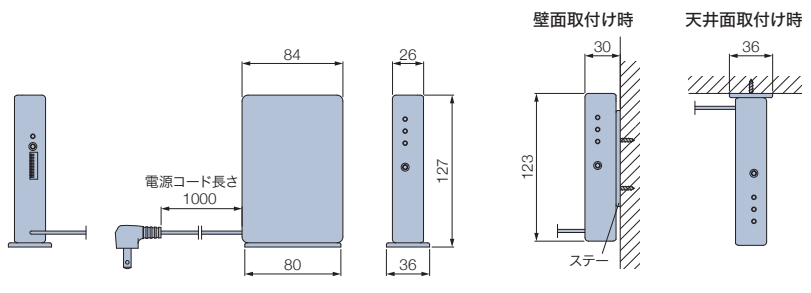

カラー: ホワイト、ブラック
付属品: ステー(取付けプレート)1個、
ワイヤークランプ(3個)、
取付けビス(φ4×16)2本

ステー (取付けプレート)

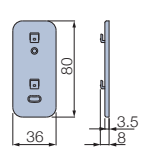

価格

| | |
|---------|-----------|
| IoTアダプタ | 49,000円/個 |
|---------|-----------|

電動部仕様

| | |
|------|--------------------|
| 定格電圧 | AC100V±10% 50/60Hz |
| 消費電力 | 10W |
| 使用温度 | 0°C～50°C (結露なきこと) |

POINT

ワンタッチでお好みのポジションに!
便利な「フリーポジション機能」に対応。

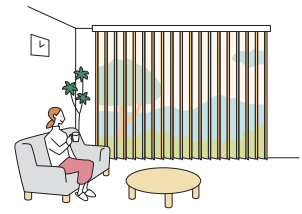

操作方法の種類

リモコンで操作



②RFリモコン操作

※バッテリー仕様で赤外線リモコンを併用する場合、持出し受光部が別途必要です。

対応製品：

ラインドレープ
(コンセント仕様・バッテリー仕様)

ラインドレープ
ペア アンサンブル
(コンセント仕様・バッテリー仕様)

ラインドレープ 木製
(コンセント仕様・バッテリー仕様)



ホワイト



ブラック

電波を用いたリモコンです。
製品にリモコンを向けなくても操作できます。
家具などの障害物があっても信号が届くので、
離れた場所からの操作も可能です。
便利な「フリーポジション機能」も搭載しています。

POINT

赤外線リモコンやスマート家電リモコン
(赤外線家電リモコン)を併用することも
できます。

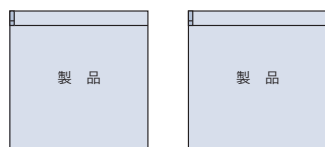

信号到達距離：約20m
登録可能台数：最大8グループ(台数の制限なし)

③赤外線リモコン操作

対応製品：

ラインドレープ
(コンセント仕様・バッテリー仕様※)

ラインドレープ
ペア アンサンブル
(コンセント仕様・バッテリー仕様※)

ラインドレープ 木製
(コンセント仕様・バッテリー仕様※)

※バッテリー仕様の場合、「③赤外線リモコン操作」は、「①スマホ操作」「②RFリモコン操作」と比較して、バッテリーの消費が約2倍になり、充電頻度が高くなります。



ホワイト



ブラック

赤外線を用いたリモコンです。
テレビなどのリモコンと同じように製品に向けて操作します。
便利な「フリーポジション機能」も搭載しています。

コンセント仕様の場合

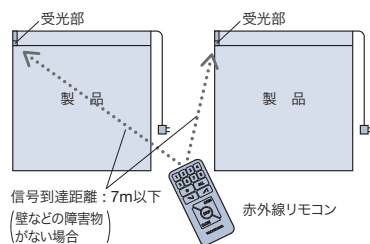

バッテリー仕様の場合

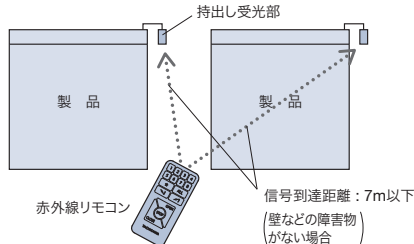

信号到達距離：約7m
登録可能台数：最大8グループ(台数の制限なし)

※製品を一齐に動かすには、すべての受光部を、リモコンからの信号を受信できる場所に設置する必要があります。
※リモコンの個数を増やしても(上限なし)、同じ空間(赤外線リモコンの信号が届く範囲)で制御できるのは8グループまでとなります。

リモコン

[単位: mm]

*壁に設置する場合、リモコンホルダーをご注文ください。

RFリモコン *RF: Radio Frequency

リモコンホルダー

赤外線リモコン

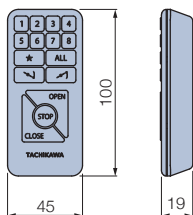

カラー: ホワイト・ブラック
付属品: 単4乾電池 (2本)

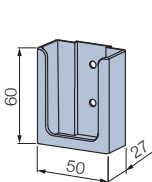

カラー: ホワイト・ブラック
付属品: 取付けビス (φ4×16) 2本



価格

| | |
|----------|-----------|
| RFリモコン | 15,000円/個 |
| 赤外線リモコン | 5,000円/個 |
| リモコンホルダー | 500円/個 |

持出し受光部

*バッテリー仕様「③赤外線リモコン操作」の場合、製品1台につき付属。

[単位: mm]

赤外線リモコンを使用する際に、カーテンボックスなどで製品本体の受光部が隠れてしまう場合にお使いください。

*バッテリー仕様「①スマホ操作」「②RFリモコン操作」の場合、別途手配が必要です。

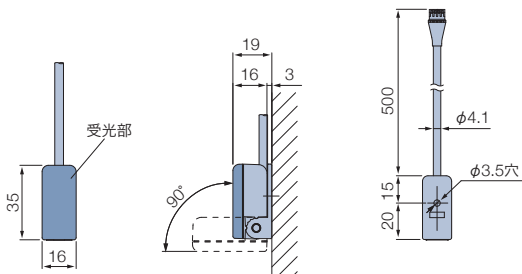

・持出し受光部 (0.5mコード付き) は、持出し受光部延長コードを使うことで、最大9m延長できます。

*「赤外線リモコン」は、持出し受光部に向けて操作してください。

カラーは2色から選べます。



ホワイト



ブラック

価格

| | |
|------------------|----------|
| 持出し受光部 | 3,000円/個 |
| 持出し受光部延長コード (1m) | 1,800円/本 |
| 持出し受光部延長コード (3m) | 2,670円/本 |

注意 赤外線リモコンの持出し受光部の設置場所について

赤外線リモコンは、赤外線信号を使用しているため、持出し受光部を下記のような「赤外線の強い場所」に設置すると、誤作動を起こしたり、リモコン操作を受け付けなくなる場合があります。持出し受光部の設置場所には充分ご注意ください。

- ① 直射日光の当たる場所や、直接当たらなくても直射光が反射して眩しい場所。
- ② 白熱灯、ヒーターや暖房器具など高熱を発生する機器の近く。
- ③ 蛍光灯など照明器具の近く。
- ④ ホームセキュリティなどのセンサー用赤外線が照射されている領域。
- ⑤ その他赤外線式リモコンや、赤外線を出す機器の近く。

操作方法

*製品に添付の取扱説明書をご覧ください。

RFリモコン

赤外線リモコン *赤外線リモコンは受光部に向けて操作してください。

【操作手順】

1. 操作したい製品に対応するアドレス選択ボタン (①) または一斉選択ボタン (②) を押します。
2. 操作ボタン (③) を押します。

④フリーポジションボタン

★ ボタンをワンタッチするだけで、あらかじめ登録したポジションを自動的に再現します!

ポジションの登録方法

お好みのポジションで

★ ボタンと[STOP] ボタンを長押しするだけで、どなたでも簡単に登録できます。

*個別でも一斉でも登録可能。

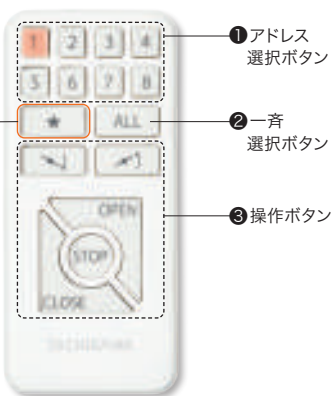

詳しくはこちら ▶



POINT

ワンタッチでお好みのポジションに!
便利な「フリーポジション機能」を搭載。

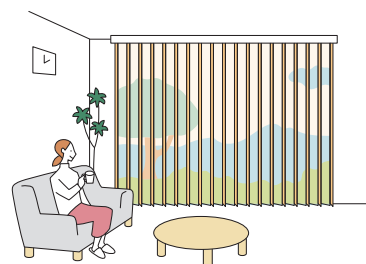

不特定多数の方がリモコン操作を行うシーンでも誰でもワンタッチで同じポジションにできます。

操作方法の種類

スイッチで操作

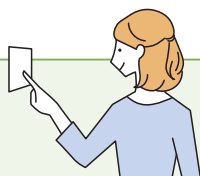

④スイッチ操作について詳しくは「ホームタコス カタログ」をご覧ください。



④スイッチ操作

対応製品：

ラインドレープ
(コンセント仕様)

ラインドレープ
ペア アンサンブル
(コンセント仕様)

ラインドレープ 木製
(コンセント仕様)

■シングルスイッチ



ホワイト

ブラック

スイッチ1個で製品1台を
単独制御するためのスイッチ。

■複数ゾーンスイッチ



ホワイト

ブラック

最大31台の製品を、1個の
複数ゾーンスイッチで操作可能。
最大4グループ(ゾーン)を、
一斉にも、ゾーン毎にも操作
できます。

〈制御の種類〉

一斉制御

1個のスイッチで最大31台の
全ての製品を一斉に制御。

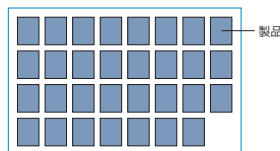

グループ制御 [ゾーン制御]

製品を最大4つのゾーンに分けて制御。

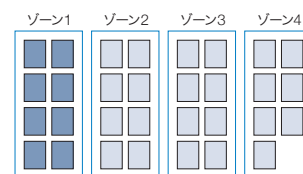

■マルチスイッチ



大きくて見やすい液晶画面、タッチパネルで操作も簡単。
最大31台の製品を、1個のマルチスイッチで操作可能。
個別にも、一斉にも、最大20通りのグループ(エリア)毎にも操作できます。
製品の開閉状態、スラット角度を15段階で表示し、その指定した位置に製品を動作させる「指定位置動作」、
指定した曜日・時間に製品を動かす「タイマー制御」もできます。

〈制御の種類〉

個別制御

1個のスイッチで最大31台の製品を
1台ずつ個別に制御。

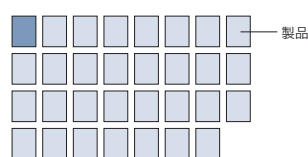

一斉制御

1個のスイッチで最大31台の
全ての製品を一斉に制御。

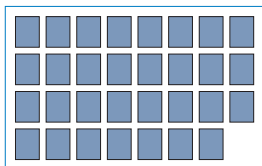

グループ制御 [エリア制御]

製品を最大20通りのエリアに分けて制御。

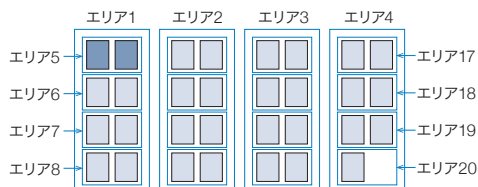

タイマー制御

エリアごとに指定した曜日・時間に製品を動かすことができます。
タイマーの登録件数は最大40件。
タイマー制御は、製品の開閉状態、スラット角度を15段階で指定する「指定位置動作」になります。

■ HEMS機器との接続

HEMSとは、「Home Energy Management System (ホーム エネルギー マネジメント システム)」の略称で、家庭で使うエネルギーを把握、管理することで節約するための管理システムのことです。家庭でのエネルギー使用状況を見える化したり、各機器の遠隔操作や自動制御が可能になります。(▶P.60)

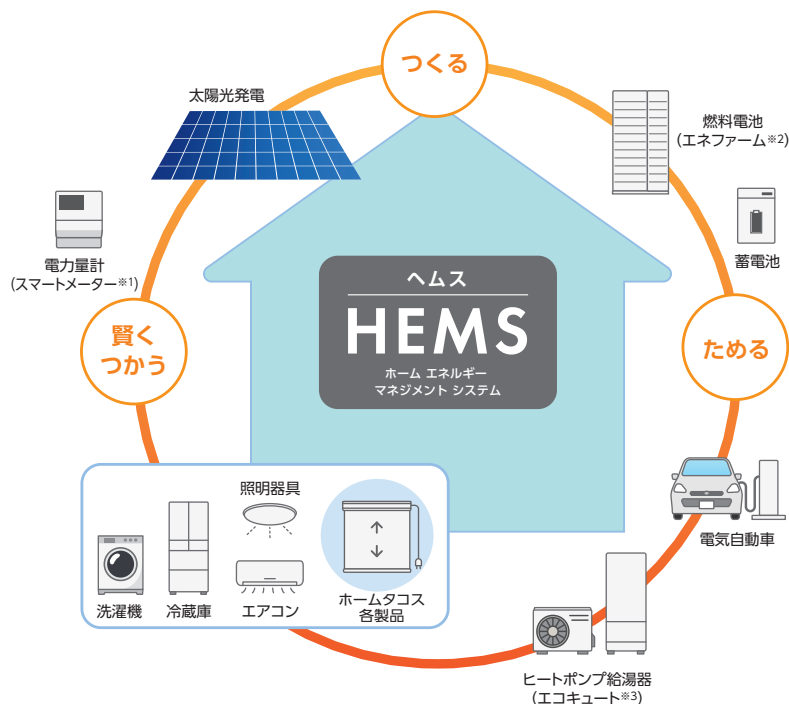

■ 対応HEMS機器

- ・パナソニック株式会社製「AiSEG2^{※4}」
- ・株式会社リクシル製「Life Assist2^{※5}」

■ 対応製品

- ・ホームタコス ラインドレーブ (コンセント仕様)
- ・ホームタコス ラインドレーブ ペア アンサンブル (コンセント仕様)
- ・ホームタコス ラインドレーブ 木製 (コンセント仕様)

HEMS機器との接続について、詳しくは「ホームタコス カタログ」をご覧ください。



- ※1 「SMARTMETER」(スマートメーター)は、日本テクノ株式会社の登録商標です。
- ※2 「エネファーム」は、東京ガス株式会社、大阪ガス株式会社、ENEOS株式会社の登録商標です。
- ※3 「エコキュート」は、関西電力株式会社の登録商標です。
- ※4 「AiSEG2」は、パナソニックグループの登録商標です。
- ※5 「Life Assist」は、株式会社リクシルの登録商標です。

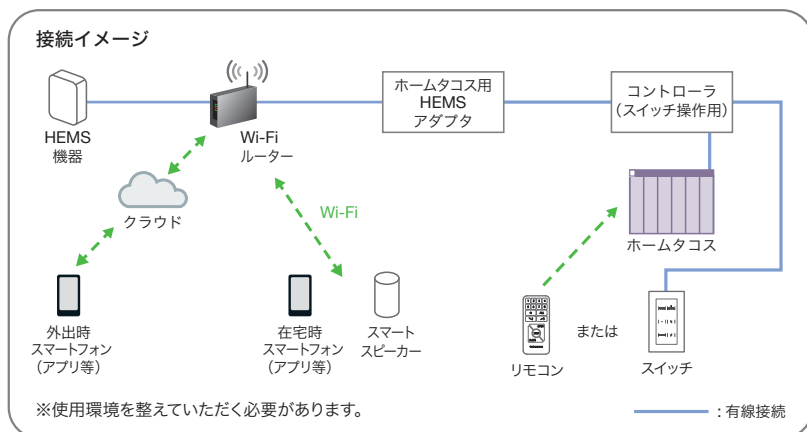

※HEMS機器やAIアシスタント、スマートフォンなどのデバイス、アプリ等の登録・設定作業は弊社では対応いたしかねます。

※故障の際の動作確認などに必要なため、必ず弊社のリモコンやスイッチを併用してください。

※対応製品や操作方法はHEMS機器によって異なります。

※「Wi-Fi」は、Wi-Fi Allianceの登録商標です。

■ スマート家電リモコンとの接続

スマート家電リモコンとは、既存の家電製品のリモコンの赤外線信号を登録することで、今まで使っていた赤外線リモコンの家電をスマート家電として使える機器のことです。

『スマートリモコン』『スマート家電コントローラー』などとも言われます。

『Wi-Fi環境』・『スマート家電リモコン』・『スマートスピーカー』の3つがあれば、テレビやエアコンなど

赤外線リモコンで操作できる家電製品はもちろん、ホームタコスの製品(赤外線リモコン操作)も、音声操作で動かせます。(▶P.60)

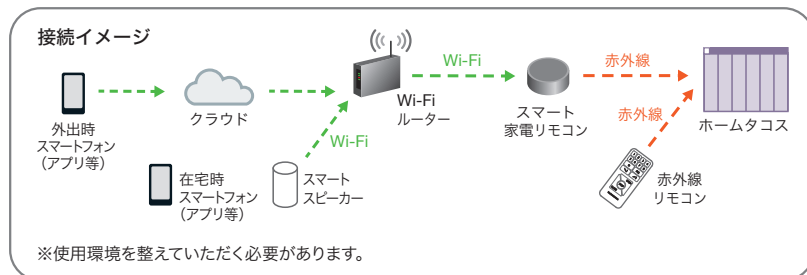

※スマート家電リモコンやAIアシスタント、スマートフォンなどのデバイス、アプリ等の登録・設定作業は弊社では対応いたしかねます。

※故障の際の動作確認などに必要なため、必ず弊社の赤外線リモコンを併用してください。

※動作の対応状況は、スマート家電リモコンやスマートスピーカー等のメーカーや機種によって変わる場合があります。

※スマート家電リモコンやスマートスピーカー等での製品の動作は保証いたしかねます。

※「Wi-Fi」は、Wi-Fi Allianceの登録商標です。

スマートインテリアシェード ホームタコス ラインドレープ

チャイルド
セーフティ



LD-7020 デルセ (グレージュ) スラット幅100mm

コンセント仕様



バッテリー仕様

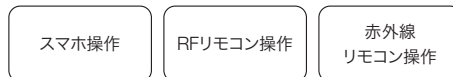

スマートフォンやリモコンで簡単に操作できる電動のタテ型ブラインド。大きな窓や複数ある窓・高窓におすすめ。



POINT

さまざまな場所に設置できる、2種類の電源仕様。

●コンセント仕様

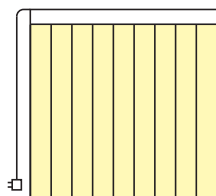

コンセントから電気を供給します。電源プラグをコンセントに差し込むだけで使用できます。

複数台の設置に便利な「電源分岐ジョイント」。

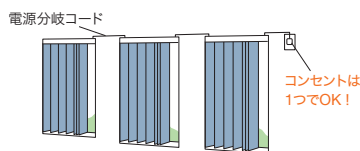

製品どうしを電源分岐コードで接続することで、コンセント(電源)を1つにまとめることができます。最大10台まで接続できます。

●バッテリー仕様

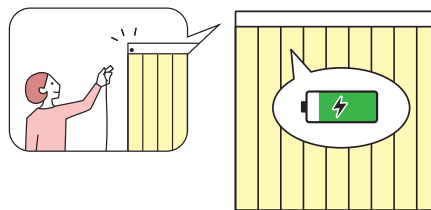

製品本体にバッテリーを搭載し、「充電ケーブル」で充電して使用します。窓の近くにコンセントがない場合に便利です。充電頻度が少ない「スマホ操作」「RFリモコン操作」がおすすめ。1回の満充電(約3時間)で約3ヶ月※使用できます。

※製品幅1800mm×製品高さ1800mm、RFリモコン操作、1日1回の開閉操作を行った場合。

POINT

スマートフォンやリモコンでラクラク操作。4つの操作方法から選べます。



・スマホ操作



・RFリモコン操作
・赤外線リモコン操作



・スイッチ操作

POINT

意匠性・施工性の高い仕様。

■ すっきりコンパクト、施工も簡単。複雑な配線工事は不要です。

受光部やコントローラ(制御装置)は製品本体に内蔵されているため、壁に取付ける手間もなく、見た目もすっきり。

■ 大開口の窓に便利な「2連取付仕様(オプション)」。

片開きの製品を2台並べて、両開きのように取付ける場合におすすめです。左右の製品は、別々にも一斉にも操作が可能。また、左右の製品サイズはそれぞれ指定ができるので、さまざまな窓に対応できます。

製作可能寸法

* 幅は5mm単位、高さは10mm単位での製作になります。

[単位: mm]

※天井付け(直付け)はできません。

| 電源仕様 | コンセント仕様 | | バッテリー仕様 | |
|-------|--|----------|-----------------------------------|-----------|
| 操作方法 | ①スマホ操作 ②RFリモコン操作 ③赤外線リモコン操作 ④スイッチ操作 | | ①スマホ操作 ②RFリモコン操作 ③赤外線リモコン操作 | |
| 納まり | 片開き・両開き(両納まり) | | 片開き・両開き(両納まり) | |
| スラット幅 | 80mm | 100mm | 80mm | 100mm |
| 製品幅 | 600~3000 | 600~4000 | 1000~3000 | 1000~4000 |
| 製品高さ | 400~4000 | | 400~2800 | |
| 最大面積 | 12m ² | | 11.2m ² | |

※スラットによって製作可能寸法が異なります。ご注文の際は必ずサンプル帳のスラット紹介ページ「ラインドレープ価格表(コード操作)」をご確認ください。

※コンセント仕様: オプション「電源分岐ジョイント」は、製品幅700mm以上での製作。

※バッテリー仕様: 高窓、カーテン等とのダブル使いの内側など、高温になる場所では使用できません。

※製品幅が大きい場合は、エレベーターや廊下などの運搬経路をあらかじめご確認ください。

電動部仕様

| | |
|------|--------------------|
| 定格電圧 | AC100V±10% 50/60Hz |
| 消費電力 | 10W |
| 使用温度 | 0°C~50°C(結露なきこと)*1 |
| 待機電力 | 0.5W以下*2 |

*1 バッテリー仕様の場合、10°C~50°C。

*2 待機電力は実測値であり、保証値ではありません。

製品重量

※下記は計算式のため、実際の重量と誤差が生じる場合があります。目安としてご使用ください。

| 電源仕様 | 製品重量 (kg) |
|---------|--|
| コンセント仕様 | (製品幅×1.8) + (製品幅×製品高さ×1.5×スラットm ² 重量) + 1.0 |
| バッテリー仕様 | (製品幅×1.8) + (製品幅×製品高さ×1.5×スラットm ² 重量) + 1.2 |

※計算式の製品幅、製品高さの数値はメートル(m)単位で計算してください。
※スラットm²重量については、下表「対応スラット一覧」をご覧ください。

対応スラット一覧

※青字のNo.のスラットは洗濯機で洗うことができます。

| カテゴリ | スラットNo. (LD-) | スラット名 | スラット幅 (mm) | スラットm ² 重量目安 (kg/m ²) |
|---------------------|---------------|----------|------------|--|
| カーブ & イト | 7001~7004 | セイラス | 100 | 0.25 |
| | 7005~7006 | ランバル | 80・100 | 0.20 |
| | 7007~7009 | ヴェルタ | 80・100 | 0.20 |
| | 7010~7011 | セーヌ | 80・100 | 0.20 |
| スロウ & アン | 7012~7013 | ヒラハ | 100 | 0.25 |
| | 7014~7015 | オーガスタ | 80・100 | 0.25 |
| | 7016~7017 | ノエル | 80・100 | 0.20 |
| フィル ル クリ ア | 7018~7019 | リュース | 100 | 0.35 |
| | 7020~7021 | テルセ遮光 | 80・100 | 0.50 |
| | 7022~7024 | ティンバル遮光 | 80・100 | 0.50 |
| | 7025~7026 | ゼブラノ遮光 | 80・100 | 0.50 |
| | 7027~7028 | ハンプトン | 100 | 0.70 |
| 無地 | 7101~7124 | ミスト | 80・100 | 0.25 |
| | 7131~7142 | ミスト遮熱 | 80・100 | 0.25 |
| | 7151~7174 | ライフ | 80・100 | 0.25 |
| | 7181~7204 | ビブレ | 80・100 | 0.25 |
| | 7211~7234 | マカロンラテ | 80・100 | 0.30 |
| | 7241~7249 | マカロンラテ遮熱 | 80・100 | 0.30 |
| | 7251~7255 | シャイニー遮熱 | 80・100 | 0.25 |
| 7256~7258 | デイズ遮熱 | 80・100 | 0.25 | |
| 無地 | 7259~7262 | デイズ | 80・100 | 0.25 |
| | 7263~7268 | ブライト | 80・100 | 0.20 |
| | 7269~7274 | ジョルノ | 80・100 | 0.30 |
| | 7275~7279 | リンネル | 80・100 | 0.35 |
| | 7280~7281 | リンド | 80・100 | 0.35 |
| | 7401~7420 | ピアット遮光 | 80・100 | 0.35 |
| 遮光 | 7421~7440 | ライフ遮光 | 80・100 | 0.50 |
| | 7441~7460 | ビブレ遮光 | 80・100 | 0.30 |
| | 7461~7466 | ルフト遮光 | 80・100 | 0.35 |
| | 7467~7470 | ニーマ遮光 | 80・100 | 0.30 |
| | 7471~7473 | ヴェルタ遮光 | 80・100 | 0.45 |
| | 7474~7476 | アジェント遮光 | 80・100 | 0.45 |
| | 7477~7491 | ミント | 80・100 | 0.50 |
| 7492~7496 | ミント遮熱 | 80・100 | 0.80 | |
| レース | 7601~7603 | マタン遮熱 | 80・100 | 0.25 |
| | 7604~7606 | ジュルネ遮熱 | 80・100 | 0.20 |
| | 7607~7611 | フィラレ遮熱 | 100 | 0.20 |
| | 7612~7614 | リノレ | 100 | 0.20 |
| | 7621~7635 | エール | 100 | 0.15 |

納まり

| | 左納まり | 右納まり |
|---------------|------|------|
| 片開き | | |
| 両開き (両納まり) | | |

構造と部品

※製品高さは、取付けブラケット上端（正面付け補助金具は含まない）からバランスウェイト下端までの寸法となります。

[単位：mm]

※天井付け（直付け）はできません。

*「スラット（ドレープ）の重なり寸法」は約15mmとなります。

コンセント仕様

*図は電源コード⑪の出る位置が右側の場合（左右指定可）。

持出し受光部 〈オプション〉⑫

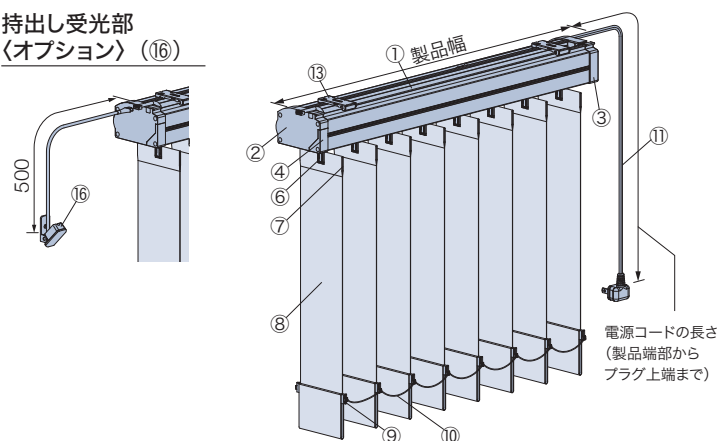

電源コード⑪

・コードの長さは0.5m、1m、2m、3m、5mから選べます。ご指定がない場合は、3mとなります。

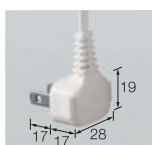

バッテリー仕様

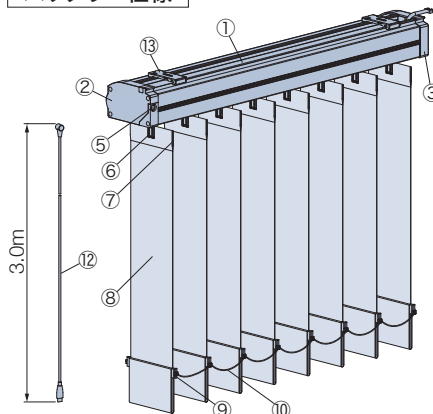

持出し受光部⑫

※「③赤外線リモコン操作」の場合、製品1台につき1個付属。

充電ケーブル⑫

・長さ3m（Type-Cのアダプター※に対応）
※USB Power Delivery規格に対応し、DC20V出力可能な45W以上のアダプターを使用してください。
上記仕様以外のアダプターを使用すると製品の充電ができません。
・製品1台につき1本付属。

製品使用時



充電時（充電ケーブル付き）



ACアダプター〈オプション〉⑰

充電ケーブル（Type-C）をコンセントに接続して製品を充電する際に使用します。

- ・USB Power Delivery規格対応
- ・DC20V出力対応
- ・45W

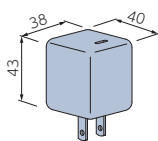

補助ボタン〈オプション〉⑱

充電コネクタに手が届きにくい場合に使用します。充電ケーブルの根元を引っ掛け、充電コネクタの接続を補助します。

- ・長さ：0.8m、1.2m

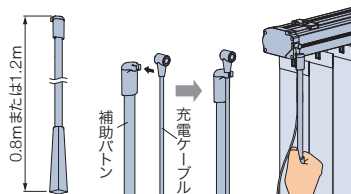

側面図

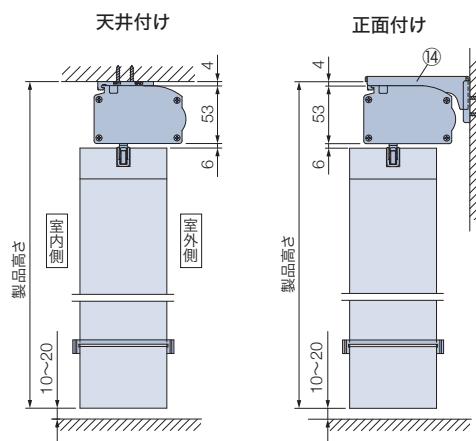

取付けブラケット⑬

*付属取付ビス：φ3.5×16

天井付け

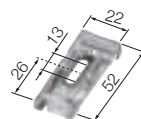

正面付け（80・100mm幅共通）

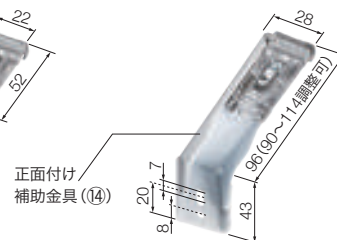

付属個数

| 製品幅 | 個数 | 製品幅 | 個数 |
|-----------|----|-----------|----|
| 600～1000 | 2個 | 2005～3000 | 4個 |
| 1005～2000 | 3個 | 3005～4000 | 5個 |

ワイヤークランプ⑮

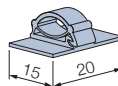

コード類を固定する部品
*製品1台につき、3個付属。

| 部品名 | カラー |
|------------------|----------------|
| ① ハンガーレール | 3色 |
| ② チルトケース | ①と同系色 |
| ③ ドライブケース | ①と同系色 |
| ④ 受光部 | |
| ⑤ 充電コネクタ | |
| ⑥ ランナー | ①と同系色 |
| ⑦ スラットハンガー | クリアー |
| ⑧ スラット | |
| ⑨ バランスウェイト | スラットによって異なります。 |
| ⑩ ボトムコード | スラットと同系色 |
| ⑪ 電源コード | ホワイト、ブラック |
| ⑫ 充電ケーブル | ブラック |
| ⑬ 取付けブラケット | |
| ⑭ 正面付け補助金具 | ①と同系色 |
| ⑮ ワイヤークランプ | 乳白色 |
| ⑯ 持出し受光部 | ホワイト、ブラック |
| ⑰ ACアダプター〈オプション〉 | ブラック |
| ⑱ 補助ボタン〈オプション〉 | マットホワイト |

構造と部品

[単位: mm]

バランスウェイト 下記から選べます。ご指定がない場合は、「巻き込みウェイト」になります。 ※下表のスラットは「挟み込みウェイト」のみとなります。

巻き込みウェイト

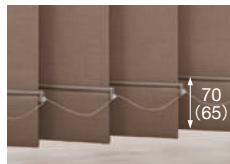

±20mm程度、
製品の高さ調整が可能。
※()はスラット幅80mm

袋縫いウェイト

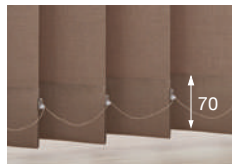

バランスウェイトが
きれいに納まります。

袋縫いシンプルウェイト

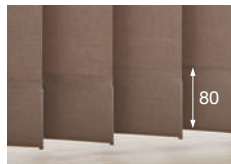

ボトムコードがなく
すっきりとしたウェイトです。
※スラット幅100mmのみ対応

挟み込みウェイト*



±10mm程度、
製品の高さ調整が可能。

*「挟み込みウェイト」対象スラット

| スラットNo. (LD-) | スラット名 |
|---------------|---------|
| 7018~7019 | リュース |
| 7020~7021 | デルセ遮光 |
| 7022~7024 | ティンパル遮光 |
| 7025~7026 | ゼブラノ遮光 |
| 7027~7028 | ハンプトン |
| 7477~7491 | ミント |
| 7492~7496 | ミント遮熱 |

*バランスウェイトはスラットと同系色。

「ボトムコード付き」、「ボトムコードなし」が選べます。ご指定がない場合は、「ボトムコード付き」になります。

ボトムコード付き



ボトムコードなし



※「袋縫いシンプルウェイト」は、「ボトムコードなし」のみとなります。

電源コード・充電コネクタ・受光部の位置

コンセント仕様

電源コードの出る位置は、左右どちらでもご指定できます。
受光部の位置は、必ず製品の左側になります。

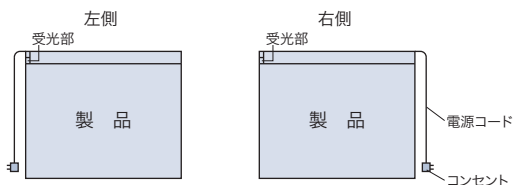

* 持出し受光部の出る位置は、必ず製品の左側になります。
「持出し受光部延長コード」を使用することで
受光部の位置を右側にすることも可能です(最大9m延長可)。

バッテリー仕様

充電コネクタの位置は、必ず製品の左側になります。
持出し受光部の出る位置は、必ず製品の右側になります。
※赤外線受光部はレールに内蔵されておりませんので、持出し受光部を使用してください。

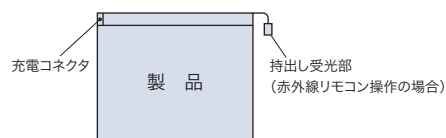

* 持出し受光部は、「持出し受光部延長コード」を使用することで
受光部の位置を左側にすることも可能です(最大9m延長可)。

製品幅とスラット端部寸法

[単位: mm]

片開き

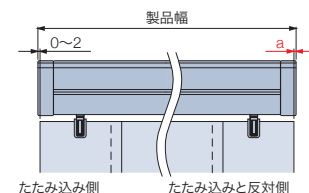

たたみ込み側 たたみ込みと反対側

| スラット幅 | 製品幅 | a寸法 |
|-------|-----------|------|
| 80mm | 600~1795 | 0~2 |
| | 1800~2695 | 5~7 |
| | 2700~3000 | 9~11 |
| 100mm | 600~4000 | 0~2 |

両開き

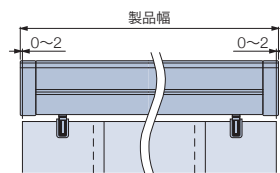

部品色

部品色は3色から選べます。ご指定がない場合は、マットホワイト [No.125] になります。

コンセント仕様



マットホワイト [No.125]



ダークブラウン [No.667]



ブラック [No.5]

バッテリー仕様



マットホワイト [No.125]



ダークブラウン [No.667]



ブラック [No.5]

電源コード



ホワイト



ブラック

電源コードの色は
2色から選べます。
ご指定がない場合は、
ホワイトになります。

持出し受光部



ホワイト



ブラック

持出し受光部の色は
2色から選べます。
ご指定がない場合は、
ホワイトになります。

一
覧
製
品
・
ス
ラ
ッ
ト

ラ
イ
ン
ド
レ
ー
フ

ア
ン
サ
ン
プ
ル

ツ
ペ
ア
ウ
エ
イ

木
製

傾
斜
窓

カ
ー
プ

ホ
ー
ム
タ
コ
ス
(
電
動
)
ラ
イ
ン
ド
レ
ー
フ

ホ
ー
ム
タ
コ
ス
(
電
動
)
ペ
ア
ア
ン
サ
ン
プ
ル

ホ
ー
ム
タ
コ
ス
(
電
動
)
木
製

オ
リ
ジ
ナ
ル
カ
ラ
ー
コ
ー
デ
イ
ネ
ー
ト

オ
フ
シ
ョ
ン

採
寸
・
発
注
・
取
付
け

納まり寸法目安

※製品高さは、取付けブラケット上端（正面付け補助金具は含まない）からバランスウェイト下端までの寸法となります。

[単位：mm]

天井付け

天井付け（カーテンボックス内への取付け）

正面付け

*取付けブラケットのセット位置を変えることで調整できます。

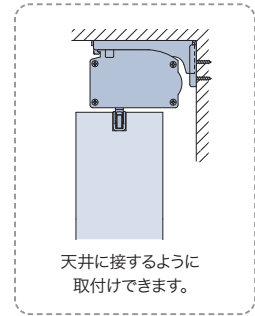
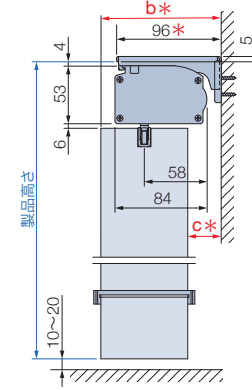
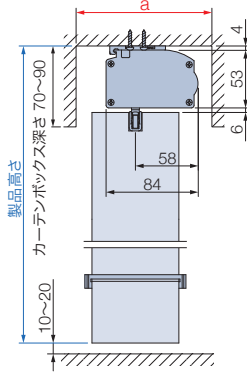
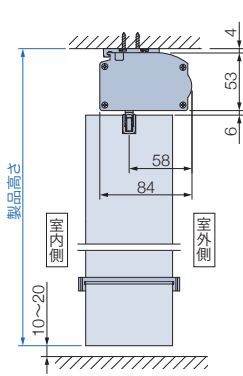

| スラット幅 | 80mm | 100mm |
|-------|-------|-------|
| 納まり | | |
| a寸法 | 125以上 | 135以上 |
| b寸法 | 110 | 120 |
| c寸法 | 31 | 21 |

たたみしろ寸法目安

※製品の構造上、スラットをたたみ込んだ際、スラットは製品端部までたたみ込まれません。
※寸法は計算値のため、実際の寸法と多少異なる場合があります。目安としてご使用ください。



納まり寸法計算ツール



たたみしろ寸法・窓枠の内側にたたみしろを残さない場合の製品幅を簡単に確認できます。

[単位：mm]

| 納まり | スラット幅 | 製品幅 | | | | |
|---------------|-------|-----|------|------|------|------|
| | | 900 | 1800 | 2700 | 3600 | 4000 |
| 片開き | 80mm | 167 | 267 | 367 | — | — |
| | 100mm | 156 | 234 | 312 | 391 | 425 |
| 両開き (両納まり) | 80mm | 118 | 169 | 220 | — | — |
| | 100mm | 118 | 158 | 197 | 237 | 254 |

オプション

電源分岐ジョイント

※コンセント仕様のみ対応

1つの電源(コンセント)から電源を分岐して、隣接する複数台の製品へ電源を供給できます。
最大10台まで接続可能です。製品間の距離(A)は2000mmまで対応可能です。

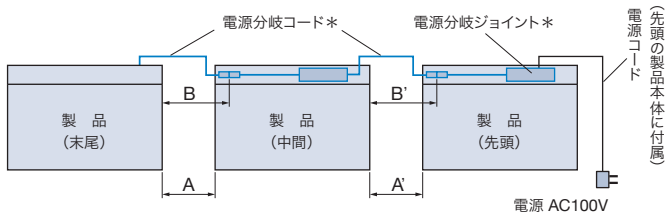

*電源分岐ジョイントを選択すると製品本体に付属。

電源分岐コードの色

ホワイト・ブラックの2色から選べます。
ご指定がない場合は、ホワイトになります。
※電源分岐ジョイントの色はホワイトのみ。

価格：2,500円/台

※製品本体と同時にご注文ください。
※製品幅695mm以下は対応しません。
※先頭・中間・末尾は同価格です。

電源分岐コードの長さの目安

| 製品間の距離(A) | 電源分岐コードの長さ(B) |
|-----------|---------------|
| 30mm以下 | 0.2m |
| 500mm以下 | 0.7m |
| 1000mm以下 | 1.2m |
| 2000mm以下 | 2.2m |

①接続するすべての製品の位置関係(先頭・中間・末尾)をご指定ください。

・製品2台を接続する場合
「先頭1台・末尾1台」が必要です。

・製品3台以上を接続する場合
「先頭1台・中間1~8台・末尾1台」が必要です。

②電源コードと電源分岐コードの出る位置をご指定ください。
室内側から見て右側・左側を選べますが、接続する製品はすべて左右を統一してください。

③中間・末尾の製品は、左表のように製品間の距離(A)を目安に電源分岐コードの長さ(B)を0.2m、0.7m、1.2m、2.2mからご指定ください。

また、壁などの色を考慮して、電源分岐コードの色(ホワイト・ブラック)をご指定ください。

ご指定がない場合は、ホワイトになります。

※コードを取り回す場合は、製品間の距離に必要な長さを加算して、電源分岐コードの長さをご指定ください。

オプション

デザインオプション

・ ナチュラルウッドバランス (P.125)

大開口の窓に対応

・ 2連取付仕様 (P.116)

価格

※表示価格は消費税を含まないメーカー希望小売価格(本体価格)です。

60～64ページの「操作方法の種類」をご確認のうえ、算出してください。

価格表に掲載している製品本体価格とは別に物流諸経費を申し受けます。

■コンセント仕様

| | | | | | | | | | | |
|--------------------------------|---|--|---|--------------|---|-------------------------------|---|----------------|---|---------------|
| ラインドレープ (コード操作) 製品本体価格※1 | + | 電動部価格 ①スマホ操作 : 90,000円 ②RFリモコン操作 : 90,000円 ③赤外線リモコン操作 : 80,000円 | + | リモコン 価格※2 | + | IoTアダプタ 価格※3 (①スマホ操作のみ) | + | 持出し受光部 価格※4 | + | その他部品 価格※4 |
|--------------------------------|---|--|---|--------------|---|-------------------------------|---|----------------|---|---------------|

*赤で囲んだ部分は必ず必要となります。

※1 「ラインドレープ」製品本体価格は、サンプル帳「スラット紹介ページ」の価格表をご覧ください。

※2 リモコン価格は製品本体価格には含まれませんので、必要な操作のリモコン価格を加算してください。

※3 IoTアダプタ価格は製品本体価格には含まれませんので、必要な個数分価格を加算してください。

※4 持出し受光部・その他部品が必要な場合は、下表から選んで価格を加算してください。

④スイッチ操作について詳しくは「ホームタコス カタログ」をご覧ください。



■バッテリー仕様

| | | | | | | | | | | |
|--------------------------------|---|---|---|--------------|---|-------------------------------|---|----------------|---|---------------|
| ラインドレープ (コード操作) 製品本体価格※1 | + | 電動部価格 ①スマホ操作 : 120,000円 ②RFリモコン操作 : 120,000円 ③赤外線リモコン操作 : 110,000円 | + | リモコン 価格※2 | + | IoTアダプタ 価格※3 (①スマホ操作のみ) | + | 持出し受光部 価格※4 | + | その他部品 価格※5 |
|--------------------------------|---|---|---|--------------|---|-------------------------------|---|----------------|---|---------------|

*赤で囲んだ部分は必ず必要となります。

※1 「ラインドレープ」製品本体価格は、サンプル帳「スラット紹介ページ」の価格表をご覧ください。

※2 リモコン価格は製品本体価格には含まれませんので、必要な操作のリモコン価格を加算してください。

※3 IoTアダプタ価格は製品本体価格には含まれませんので、必要な個数分価格を加算してください。

※4 持出し受光部は、「③赤外線リモコン操作」の場合は製品1台につき1個付属します。

「①スマホ操作」「②RFリモコン操作」で赤外線リモコンを使用する場合は、別途手配が必要になるので価格を加算してください。

※5 その他部品が必要な場合は、下表から選んで価格を加算してください。

■リモコン (P.62)

※製品本体には含まれません。

| | | |
|---------------------|-----------|--------------------|
| RFリモコン(ホワイト・ブラック) | 15,000円/個 | リモコンホルダーは付属していません。 |
| 赤外線リモコン(ホワイト・ブラック) | 5,000円/個 | |
| リモコンホルダー(ホワイト・ブラック) | 500円/個 | リモコンを壁に設置する場合に使用。 |

■IoTアダプタ (P.61)

| | | |
|--------------------|-----------|---|
| IoTアダプタ(ホワイト・ブラック) | 49,000円/個 | 「①スマホ操作」の場合、別途手配が必要です。 製品4台につき、1個必要です(製品からIoTアダプタまで20m以内)。 |
|--------------------|-----------|---|

■持出し受光部 (P.63)

| | | |
|------------------|----------|---|
| 持出し受光部(コード長0.5m) | 3,000円/個 | コンセント仕様で製品本体の受光部がカーテンボックスなどで隠れてしまう場合や、バッテリー仕様で赤外線リモコンを併用する場合に使用(ホワイト・ブラック)。 ※バッテリー仕様「③赤外線リモコン操作」の場合、製品1台につき1個付属。 |
| 持出し受光部延長コード(1m) | 1,800円/本 | 持出し受光部(0.5mコード付き)と製品本体の間を延長する場合に使用(ホワイト・ブラック)。 ※最大9m延長できます。 |
| 持出し受光部延長コード(3m) | 2,670円/本 | |

■その他部品

| | | |
|-----------------|-------|--------------------------------------|
| ワイヤークランプ (P.68) | 90円/個 | コード類を固定する補助部品(乳白色)。製品1台につき3個付属しています。 |
|-----------------|-------|--------------------------------------|

■オプション

※下記以外については、オプションページをご覧ください。

| | | | |
|---------|--------------------|----------|--|
| コンセント仕様 | 電源分岐ジョイント (P.70) | 2,500円/台 | 製品どうしを電源分岐コードで接続し、コンセント(電源)を1つにまとめることができる仕様。 |
| | ACアダプター (P.68) | 7,500円/個 | 充電ケーブル(Type-C)をコンセントに接続して製品を充電する際に必要(ブラック)。 |
| バッテリー仕様 | 補助ボタン(0.8m) (P.68) | 2,500円/本 | 充電コネクタに手が届きにくい場合に使用(マットホワイト)。 |
| | 補助ボタン(1.2m) (P.68) | | |

スマートインテリアシェード ホームタコス ラインドレープ ペア アンサンブル

チャイルド
セーフティー



ドレープ：LD-7469 ニーマ遮光(グレー) レース：LD-7630 エール(ライトグレー)

コンセント仕様



バッテリー仕様



1台にドレープとレースを交互に配した
電動のタテ型ブラインド。

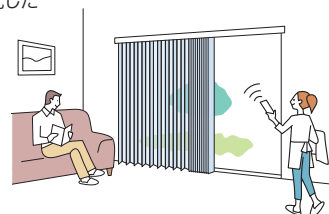

POINT

プライバシーを守りながら、やわらかな光をお部屋に。昼間の快適性がさらに高まります。

スラットの角度を変えて、光と視線をコントロール。ドレープの間にレースを配することで、プライバシーを守りながら眺望も楽しめます。



POINT

さまざまな場所に設置できる、2種類の電源仕様。

●コンセント仕様

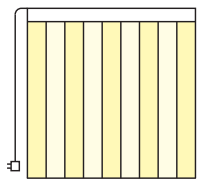

コンセントから電気を供給します。
電源プラグをコンセントに差し込む
だけで使用できます。

複数台の設置に便利な「電源分岐ジョイント」。

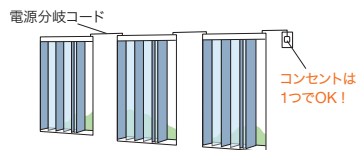

製品どうしを電源分岐コードで接続することで、
コンセント(電源)を1つにまとめることができます。
最大10台まで接続できます。

POINT

スマートフォンやリモコンでラクラク操作。4つの操作方法から選べます。

●バッテリー仕様

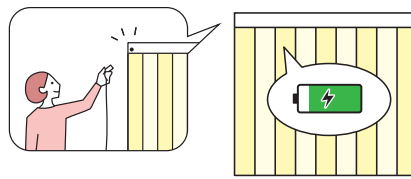

製品本体にバッテリーを搭載し、「充電ケーブル」で充電して
使用します。窓の近くにコンセントがない場合に便利です。
充電頻度が少ない「スマホ操作」「RFリモコン操作」がおすすめ。
1回の満充電(約3時間)で約3ヶ月※使用できます。

※製品幅1800mm×製品高さ1800mm、RFリモコン操作、
1日1回の開閉操作を行った場合。

・スマホ操作



・RFリモコン操作
・赤外線リモコン操作



・スイッチ操作



POINT

意匠性・施工性の高い仕様。

すっきりコンパクト、施工も簡単。複雑な配線工事は不要です。

受光部やコントローラ(制御装置)は製品本体に内蔵されているため、
壁に取付ける手間もなく、見た目もすっきり。

製作可能寸法

* 幅は5mm単位、高さは10mm単位での製作になります。

[単位: mm]

※天井付け(直付け)はできません。

| 電源仕様 | コンセント仕様 | バッテリー仕様 |
|------|--|-----------------------------------|
| 操作方法 | ①スマホ操作 ②RFリモコン操作 ③赤外線リモコン操作 ④スイッチ操作 | ①スマホ操作 ②RFリモコン操作 ③赤外線リモコン操作 |
| 納まり | 片開き・両開き(両納まり) | 片開き・両開き(両納まり) |
| 製品幅 | 600～4000 | 1000～4000 |
| 製品高さ | 400～3300 | 400～2800 |
| 最大面積 | 12m ² | 11.2m ² |

※スラットによって製作可能寸法が異なります。ご注文の際は必ず32～37ページの価格表でご確認ください。

※コンセント仕様: オプション「電源分岐ジョイント」は、製品幅700mm以上での製作。

※バッテリー仕様: 高窓、カーテン等とのダブル使いの内側など、高温になる場所では使用できません。

※製品幅が大きい場合は、エレベーターや廊下などの運搬経路をあらかじめご確認ください。

電動部仕様

| | |
|------|------------------------------|
| 定格電圧 | AC100V±10% 50/60Hz |
| 消費電力 | 10W |
| 使用温度 | 0℃～50℃(結露なきこと) ^{※1} |
| 待機電力 | 0.5W以下 ^{※2} |

※1 バッテリー仕様の場合、10℃～50℃。

※2 待機電力は実測値であり、保証値ではありません。

製品重量

※下記は計算式のため、実際の重量と誤差が生じる場合があります。目安としてご使用ください。

| 電源仕様 | 製品重量 (kg) |
|---------|---|
| コンセント仕様 | (製品幅×1.8) + {製品幅×製品高さ×1.5×(ドレーブスラットm ² 重量+レーススラットm ² 重量)} + 1.0 |
| バッテリー仕様 | (製品幅×1.8) + {製品幅×製品高さ×1.5×(ドレーブスラットm ² 重量+レーススラットm ² 重量)} + 1.2 |

※計算式の製品幅、製品高さの数値はメートル (m) 単位で計算してください。

※スラットm²重量については、下表「対応スラット一覧」をご覧ください。

対応スラット一覧

※青字のNo.のスラットは洗濯機で洗うことができます。

ドレーブ

| カテゴリ | スラットNo. (LD-) | スラット名 | スラット幅 (mm) | スラットm ² 重量目安 (kg/m ²) |
|---------|---------------|----------|------------|--|
| カーブ&ライト | 7001～7004 | セイラス | 100 | 0.25 |
| | 7005～7006 | ランバル | 100 | 0.20 |
| | 7007～7009 | ヴェルタ | 100 | 0.20 |
| | 7010～7011 | セーヌ | 100 | 0.20 |
| スロ&アン | 7012～7013 | ヒラハ | 100 | 0.25 |
| | 7014～7015 | オーガスタ | 100 | 0.25 |
| | 7016～7017 | ノエル | 100 | 0.20 |
| 無地 | 7101～7124 | ミスト | 100 | 0.25 |
| | 7131～7142 | ミスト遮熱 | 100 | 0.25 |
| | 7151～7174 | ライフ | 100 | 0.25 |
| | 7181～7204 | ピブレ | 100 | 0.25 |
| | 7211～7234 | マカロンラテ | 100 | 0.30 |
| | 7241～7249 | マカロンラテ遮熱 | 100 | 0.30 |
| | 7251～7255 | シャイニー遮熱 | 100 | 0.25 |

| カテゴリ | スラットNo. (LD-) | スラット名 | スラット幅 (mm) | スラットm ² 重量目安 (kg/m ²) |
|------|---------------|---------|------------|--|
| 無地 | 7256～7258 | デイズ遮熱 | 100 | 0.25 |
| | 7259～7262 | デイズ | 100 | 0.25 |
| | 7263～7268 | ブライト | 100 | 0.20 |
| | 7269～7274 | ジョルノ | 100 | 0.30 |
| | 7275～7279 | リンネル | 100 | 0.35 |
| | 7280～7281 | リンド | 100 | 0.35 |
| | 7401～7420 | ピアット遮光 | 100 | 0.35 |
| | 7421～7440 | ライフ遮光 | 100 | 0.50 |
| 遮光 | 7441～7460 | ピブレ遮光 | 100 | 0.30 |
| | 7461～7466 | ルフト遮光 | 100 | 0.35 |
| | 7467～7470 | ニーマ遮光 | 100 | 0.30 |
| | 7471～7473 | ヴェルタ遮光 | 100 | 0.45 |
| | 7474～7476 | アジェント遮光 | 100 | 0.45 |

レース

| カテゴリ | スラットNo. (LD-) | スラット名 | スラット幅 (mm) | スラットm ² 重量目安 (kg/m ²) |
|------|---------------|--------|------------|--|
| レース | 7607～7611 | フィラレ遮熱 | 100 | 0.20 |
| | 7612～7614 | リノレ | 100 | 0.20 |
| | 7621～7635 | エール | 100 | 0.15 |

ドレーブの生地ごとに、「おすすめレース(同系色レース)」を設定しています。サンプル帳「スラット紹介ページ」でご確認ください。

※ドレーブとレースが交互に並ぶため、同系色レースの組み合わせをおすすめしています。

納まり

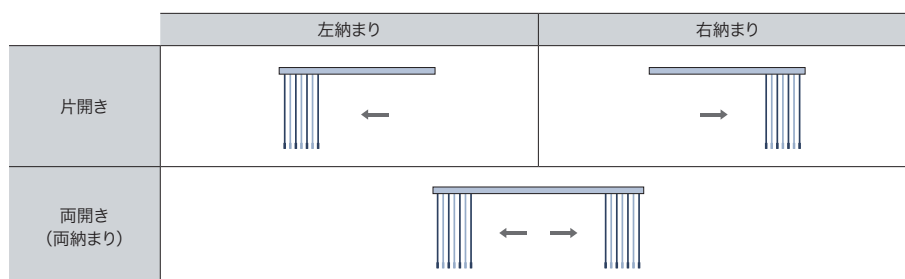

一
覧
製品・スラット

ラインドレーブ

ペ
ア
ア
ン
サ
ン
プ
ル

ツ
ペ
ア
ウ
エ
イ

木
製

傾
斜
窓

カーブ

ホームタコス(電動)
ラインドレーブ

ホームタコス(電動)
ペアアンサンプル

ホームタコス(電動)
木製

オリジナル
カラーコーディネート

オプション

採寸・発注・取付け

構造と部品

※製品高さは、取付けブラケット上端（正面付け補助金具は含まない）からバランスウェイト下端までの寸法となります。

[単位：mm]

※天井付け（直付け）はできません。

※アンサンプルは2種類のスラット（ドレープ・レース）で構成されています。生地伸び率が異なるため、レースはドレープより長くならないように仕上げています。

※「スラット（ドレープ）の重なり寸法」は約15mmとなります。

コンセント仕様

*図は電源コード(10)の出る位置が右側の場合（左右指定可）。

持出し受光部 〈オプション〉(15)

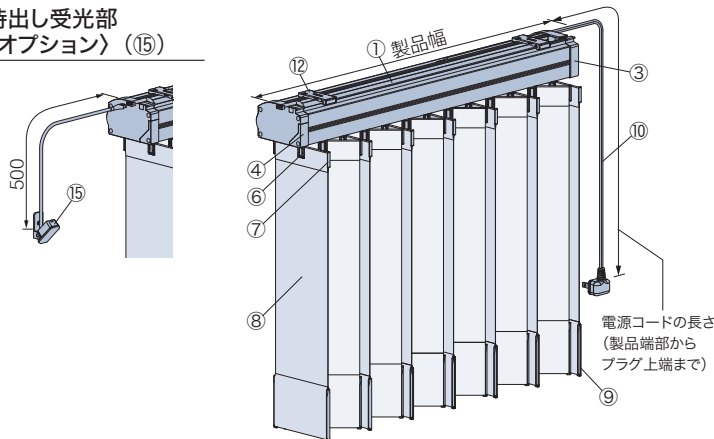

電源コード(10)

・コードの長さは0.5m、1m、2m、3m、5mから選べます。ご指定がない場合は、3mとなります。



バッテリー仕様

持出し受光部(15)

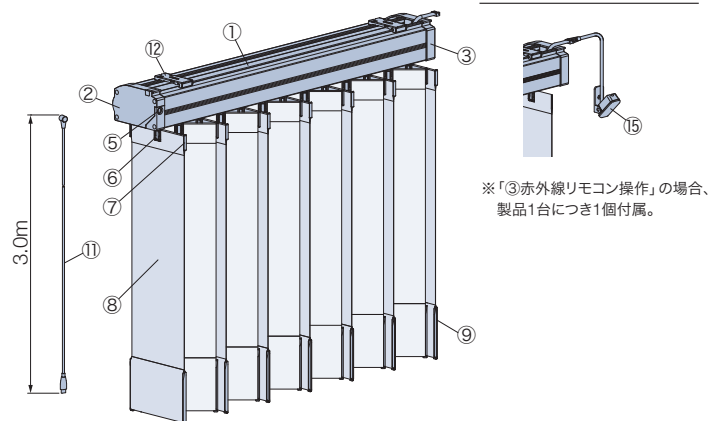

※「③赤外線リモコン操作」の場合、製品1台につき1個付属。

充電ケーブル(11)

・長さ3m（Type-Cのアダプター※に対応）
※USB Power Delivery規格に対応し、DC20V出力可能な45W以上のアダプターを使用してください。
上記仕様以外のアダプターを使用すると製品の充電ができません。
・製品1台につき1本付属。

製品使用時



*写真はラインドレープ

充電時（充電ケーブル付き）



ACアダプター〈オプション〉(16)

充電ケーブル（Type-C）をコンセントに接続して製品を充電する際に使用します。

- ・USB Power Delivery規格対応
- ・DC20V出力対応
- ・45W

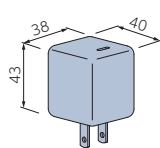

補助ボタン〈オプション〉(17)

充電コネクタに手が届きにくい場合に使用します。充電ケーブルの根元を引っ掛け、充電コネクタの接続を補助します。

- ・長さ：0.8m、1.2m

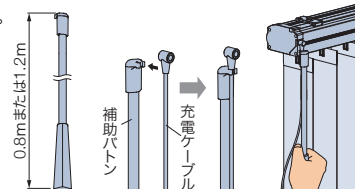

側面図

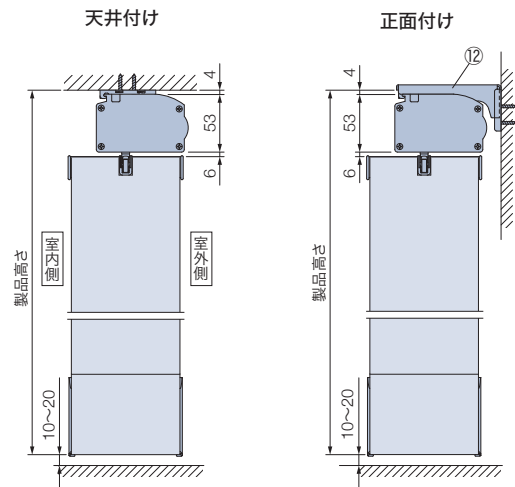

取付けブラケット(12)

*付属取付ビス：φ3.5×16

天井付け

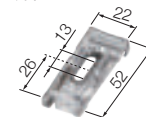

正面付け

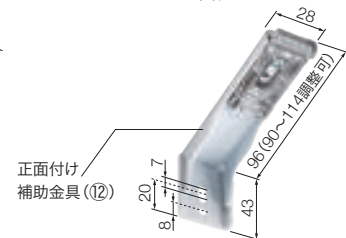

付属個数

| 製品幅 | 個数 | 製品幅 | 個数 |
|-----------|----|-----------|----|
| 600～1000 | 2個 | 2005～3000 | 4個 |
| 1005～2000 | 3個 | 3005～4000 | 5個 |

ワイヤークランプ(14)

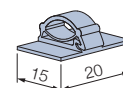

コード類を固定する部品
*製品1台につき、3個付属。

| 部品名 | カラー |
|-----------------|----------------|
| ①ハンガーレール | 3色 |
| ②チルトケース | ①と同系色 |
| ③ドライブケース | ①と同系色 |
| ④受光部 | |
| ⑤充電コネクタ | |
| ⑥ランナー | ①と同系色 |
| ⑦スラットハンガー | クリアー |
| ⑧スラット | |
| ⑨バランスウェイト | スラットによって異なります。 |
| ⑩電源コード | ホワイト、ブラック |
| ⑪充電ケーブル | ブラック |
| ⑫取付けブラケット | |
| ⑬正面付け補助金具 | ①と同系色 |
| ⑭ワイヤークランプ | 乳白色 |
| ⑮持出し受光部 | ホワイト、ブラック |
| ⑯ACアダプター〈オプション〉 | ブラック |
| ⑰補助ボタン〈オプション〉 | マットホワイト |

バランスウェイト

袋縫いシンプルウェイト



ボトムコードがなくすっきりとしたウェイトです。

電源コード・充電コネクタ・受光部の位置

コンセント仕様

電源コードの出る位置は、左右どちらでもご指定できます。
受光部の位置は、必ず製品の左側になります。

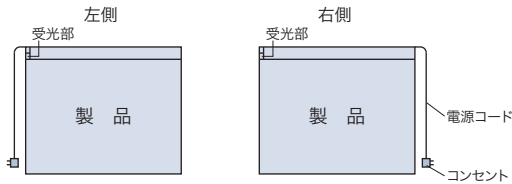

* 持出し受光部の出る位置は、必ず製品の左側になります。
「持出し受光部延長コード」を使用することで
受光部の位置を右側にすることも可能です(最大9m延長可)。

バッテリー仕様

充電コネクタの位置は、必ず製品の左側になります。
持出し受光部の出る位置は、必ず製品の右側になります。
※赤外線受光部はレールに内蔵されておりませんので、持出し受光部を使用してください。

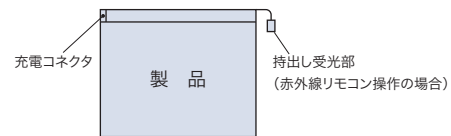

* 持出し受光部は、「持出し受光部延長コード」を使用することで
受光部の位置を左側にすることも可能です(最大9m延長可)。

製品幅とスラット端部寸法

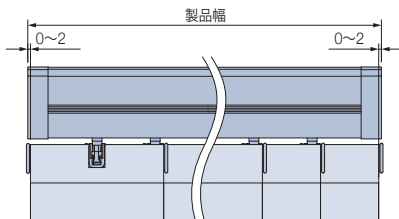

部品色

部品色は3色から選べます。ご指定がない場合は、マットホワイト [No.125] になります。



マットホワイト [No.125]



ダークブラウン [No.667]



ブラック [No.5]

*写真はコンセント仕様の場合

電源コード



ホワイト



ブラック

電源コードの色は
2色から選べます。
ご指定がない場合は、
ホワイトになります。

持出し受光部



ホワイト



ブラック

持出し受光部の色は
2色から選べます。
ご指定がない場合は、
ホワイトになります。

納まり寸法目安

※製品高さは、取付けブラケット上端（正面付け補助金具は含まない）からバランスウェイト下端までの寸法となります。

[単位：mm]

天井付け

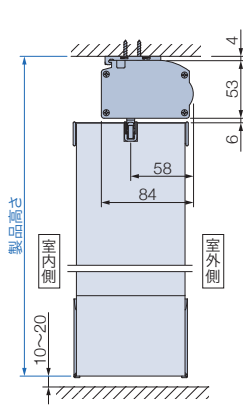

天井付け（カーテンボックス内への取付け）

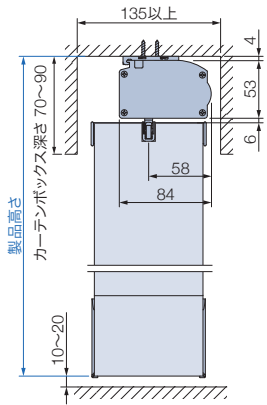

正面付け

*取付けブラケットのセット位置を変えることで調整できます。

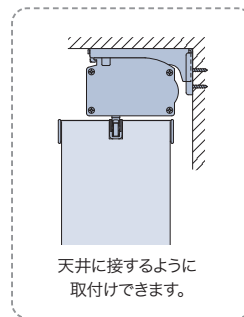
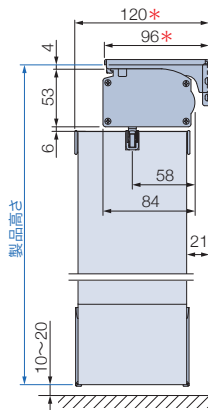

たたみしろ寸法目安

※製品の構造上、スラットをたたみ込んだ際、スラットは製品端部までたたみ込まれません。寸法は計算値のため、実際の寸法と多少異なる場合があります。目安としてご使用ください。



納まり寸法計算ツール



たたみしろ寸法・窓枠の内側にたたみしろを残さない場合の製品幅を簡単に確認できます。

[単位：mm]

| 納まり | | 製品幅 | | | | |
|---------------|--|-----|------|------|------|------|
| | | 900 | 1800 | 2700 | 3600 | 4000 |
| 片開き | | 231 | 399 | 567 | 736 | 810 |
| 両開き (両納まり) | | 157 | 241 | 325 | 408 | 445 |

オプション

電源分岐ジョイント

※コンセント仕様のみ対応

1つの電源(コンセント)から電源を分岐して、隣接する複数台の製品へ電源を供給できます。最大10台まで接続可能です。製品間の距離(A)は2000mmまで対応可能です。

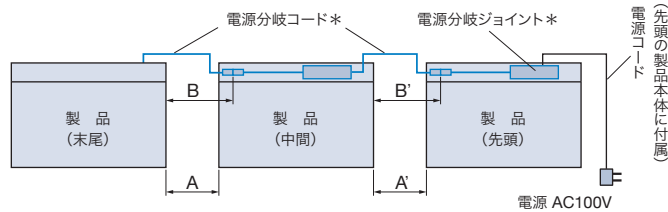

*電源分岐ジョイントを選択すると製品本体に付属。

電源分岐コードの色

ホワイト・ブラックの2色から選べます。ご指定がない場合は、ホワイトになります。※電源分岐ジョイントの色はホワイトのみ。

価格：2,500円/台

※製品本体と同時にご注文ください。
※製品幅695mm以下は対応しません。
※先頭・中間・末尾は同価格です。

電源分岐コードの長さの目安

| 製品間の距離(A) | 電源分岐コードの長さ(B) |
|-----------|---------------|
| 30mm以下 | 0.2m |
| 500mm以下 | 0.7m |
| 1000mm以下 | 1.2m |
| 2000mm以下 | 2.2m |

①接続するすべての製品の位置関係(先頭・中間・末尾)をご指定ください。

- ・製品2台を接続する場合
「先頭1台・末尾1台」が必要です。
- ・製品3台以上を接続する場合
「先頭1台・中間1~8台・末尾1台」が必要です。

②電源コードと電源分岐コードの出る位置をご指定ください。室内側から見て右側・左側を選べますが、接続する製品はすべて左右を統一してください。

③中間・末尾の製品は、左表のように製品間の距離(A)を目安に電源分岐コードの長さ(B)を0.2m、0.7m、1.2m、2.2mからご指定ください。

また、壁などの色を考慮して、電源分岐コードの色(ホワイト・ブラック)をご指定ください。ご指定がない場合は、ホワイトになります。

※コードを取り回す場合は、製品間の距離に必要な長さを加算して、電源分岐コードの長さをご指定ください。

オプション

デザインオプション

・ナチュラルウッドバランス (P.125)

価格

※表示価格は消費税を含まないメーカー希望小売価格(本体価格)です。

60～64ページの「操作方法の種類」をご確認のうえ、算出してください。

価格表に掲載している製品本体価格とは別に物流諸経費を申し受けます。

コンセント仕様

| | | | | | | | | | | |
|---|---|--|---|--------------|---|-------------------------------|---|----------------|---|---------------|
| ラインドレーブ ペア アンサンブル (コード操作) 製品本体価格※1 | + | 電動部価格 ①スマホ操作 : 90,000円 ②RFリモコン操作 : 90,000円 ③赤外線リモコン操作 : 80,000円 | + | リモコン 価格※2 | + | IoTアダプタ 価格※3 (①スマホ操作のみ) | + | 持出し受光部 価格※4 | + | その他部品 価格※4 |
|---|---|--|---|--------------|---|-------------------------------|---|----------------|---|---------------|

*赤で囲んだ部分は必ず必要となります。

※1 「ラインドレーブ ペア アンサンブル」製品本体価格は、32～37ページの価格表をご覧ください。

※2 リモコン価格は製品本体価格には含まれませんので、必要な操作のリモコン価格を加算してください。

※3 IoTアダプタ価格は製品本体価格には含まれませんので、必要な個数分価格を加算してください。

※4 持出し受光部・その他部品が必要な場合は、下表から選んで価格を加算してください。

④スイッチ操作について詳しくは「ホームタコス カタログ」をご覧ください。



バッテリー仕様

| | | | | | | | | | | |
|---|---|---|---|--------------|---|-------------------------------|---|----------------|---|---------------|
| ラインドレーブ ペア アンサンブル (コード操作) 製品本体価格※1 | + | 電動部価格 ①スマホ操作 : 120,000円 ②RFリモコン操作 : 120,000円 ③赤外線リモコン操作 : 110,000円 | + | リモコン 価格※2 | + | IoTアダプタ 価格※3 (①スマホ操作のみ) | + | 持出し受光部 価格※4 | + | その他部品 価格※5 |
|---|---|---|---|--------------|---|-------------------------------|---|----------------|---|---------------|

*赤で囲んだ部分は必ず必要となります。

※1 「ラインドレーブ ペア アンサンブル」製品本体価格は、32～37ページの価格表をご覧ください。

※2 リモコン価格は製品本体価格には含まれませんので、必要な操作のリモコン価格を加算してください。

※3 IoTアダプタ価格は製品本体価格には含まれませんので、必要な個数分価格を加算してください。

※4 持出し受光部は、「③赤外線リモコン操作」の場合は製品1台につき1個付属します。

「①スマホ操作」「②RFリモコン操作」で赤外線リモコンを使用する場合は、別途手配が必要になるので価格を加算してください。

※5 その他部品が必要な場合は、下表から選んで価格を加算してください。

リモコン (P.62)

※製品本体には含まれません。

| | | |
|---------------------|-----------|--------------------|
| RFリモコン(ホワイト・ブラック) | 15,000円/個 | リモコンホルダーは付属していません。 |
| 赤外線リモコン(ホワイト・ブラック) | 5,000円/個 | |
| リモコンホルダー(ホワイト・ブラック) | 500円/個 | リモコンを壁に設置する場合に使用。 |

IoTアダプタ (P.61)

| | | |
|--------------------|-----------|---|
| IoTアダプタ(ホワイト・ブラック) | 49,000円/個 | 「①スマホ操作」の場合、別途手配が必要です。製品4台につき、1個必要です(製品からIoTアダプタまで20m以内)。 |
|--------------------|-----------|---|

持出し受光部 (P.63)

| | | |
|------------------|----------|---|
| 持出し受光部(コード長0.5m) | 3,000円/個 | コンセント仕様で製品本体の受光部がカーテンボックスなどで隠れてしまう場合や、バッテリー仕様で赤外線リモコンを併用する場合に使用(ホワイト・ブラック)。※バッテリー仕様「③赤外線リモコン操作」の場合、製品1台につき1個付属。 |
| 持出し受光部延長コード(1m) | 1,800円/本 | 持出し受光部(0.5mコード付き)と製品本体の間を延長する場合に使用(ホワイト・ブラック)。※最大9m延長できます。 |
| 持出し受光部延長コード(3m) | 2,670円/本 | |

その他部品

| | | |
|-----------------|-------|--------------------------------------|
| ワイヤークランプ (P.74) | 90円/個 | コード類を固定する補助部品(乳白色)。製品1台につき3個付属しています。 |
|-----------------|-------|--------------------------------------|

オプション

※下記以外については、オプションページをご覧ください。

| | | | |
|---------|--------------------|----------|--|
| コンセント仕様 | 電源分岐ジョイント (P.76) | 2,500円/台 | 製品どうしを電源分岐コードで接続し、コンセント(電源)を1つにまとめることができる仕様。 |
| バッテリー仕様 | ACアダプター (P.74) | 7,500円/個 | 充電ケーブル(Type-C)をコンセントに接続して製品を充電する際に必要(ブラック)。 |
| | 補助ボタン(0.8m) (P.74) | 2,500円/本 | 充電コネクタに手が届きにくい場合に使用(マットホワイト)。 |
| | 補助ボタン(1.2m) (P.74) | | |

スマートインテリアシェード ホームタコス ラインドレープ 木製

チャイルド
セーフティ

LD-7907 マデラ (ウォールナット)

POINT

天然木の趣あふれる木目や色合いが美しいスラット。ワイドな89mm幅で採光時の眺望も広々。

上質な家具のように存在感のある、無垢のアパチ材を贅沢に使用した89mm幅のスラット。住宅だけでなく、ホテルや店舗などの商業施設を心地良く上質に仕上げる10色をラインナップしています。ベーシックなウッドカラーのほか、グレーやブラック・インディゴなどトレンド感あるカラーも豊富です。

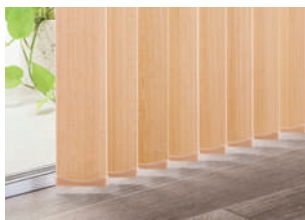

*ヨコ型の木製ブラインド「フォレティアエグゼ・フォレティア」のベーシックカラーともコーディネートできます。

POINT

さまざまな場所に設置できる、2種類の電源仕様。

●コンセント仕様

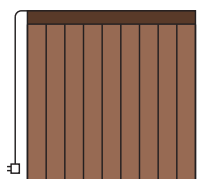

コンセントから電気を供給します。電源プラグをコンセントに差し込むだけで使用できます。

複数台の設置に便利な「電源分岐ジョイント」。

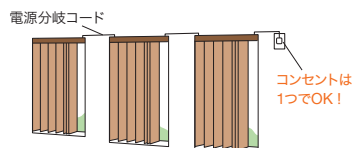

製品どうしを電源分岐コードで接続することで、コンセント(電源)を1つにまとめることができます。最大10台まで接続できます。

コンセントは1つでOK!

POINT

スマートフォンやリモコンでラクラク操作。4つの操作方法から選べます。



POINT

意匠性・施工性の高い仕様。

■ すっきりコンパクト、施工も簡単。複雑な配線工事は不要です。

受光部やコントローラ(制御装置)は製品本体に内蔵されているため、壁に取付ける手間もなく、見た目すっきり。

■ 空間への調和を高める、天然木のウッドバランス。



カーテンボックスがない窓への取付けにおすすめの「ナチュラルウッドバランス<オプション>」。さまざまなインテリアに対応できる20色をラインナップしています。

コンセント仕様

スマホ操作

RFリモコン操作

赤外線
リモコン操作

スイッチ操作

バッテリー仕様

スマホ操作

RFリモコン操作

赤外線
リモコン操作

リモコンやスイッチで簡単に操作できる

電動の木製タテ型ブラインド。

大きな窓も電動なので

スマートに操作できます。

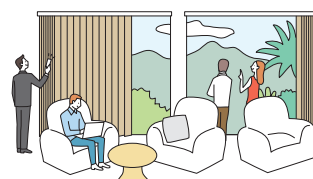

※天井付け(直付け)はできません。

| 電源仕様 | コンセント仕様 | バッテリー仕様 |
|------|--|-----------------------------------|
| 操作方法 | ①スマホ操作 ②RFリモコン操作 ③赤外線リモコン操作 ④スイッチ操作 | ①スマホ操作 ②RFリモコン操作 ③赤外線リモコン操作 |
| 納まり | 片開き・両開き(両納まり) | 片開き・両開き(両納まり) |
| 製品幅 | 600~4000 | 1000~4000 |
| 製品高さ | 400~3000 | 400~2800 |
| 最大面積 | 10m ² | 10m ² |

※コンセント仕様: オプション「電源分岐ジョイント」は、製品幅700mm以上での製作。
 ※バッテリー仕様: 高窓、カーテン等とのダブル使いの内側など、高温になる場所では使用できません。
 ※製品幅が大きい場合は、エレベーターや廊下などの運搬経路をあらかじめご確認ください。

電動部仕様

| | |
|------|--------------------------------|
| 定格電圧 | AC100V±10% 50/60Hz |
| 消費電力 | 10W |
| 使用温度 | 0°C~50°C(結露なきこと) ^{※1} |
| 待機電力 | 0.5W以下 ^{※2} |

※1 バッテリー仕様の場合、10°C~50°C。
 ※2 待機電力は実測値であり、保証値ではありません。

製品重量

※下記は計算式のため、実際の重量と誤差が生じる場合があります。目安としてご使用ください。

| 電源仕様 | 製品重量(kg) |
|---------|-----------------------------------|
| コンセント仕様 | (製品幅×1.8) + (製品幅×製品高さ×2.84) + 1.0 |
| バッテリー仕様 | (製品幅×1.8) + (製品幅×製品高さ×2.84) + 1.2 |

※計算式の製品幅、製品高さの数値はメートル(m)単位で計算してください。

対応スラット一覧

スラット幅 89mm

| カテゴリー | スラットNo. (LD-) | スラット名 |
|-------|------------------|-------|
| 木製 | 7901~7910 | マデラ |

納まり

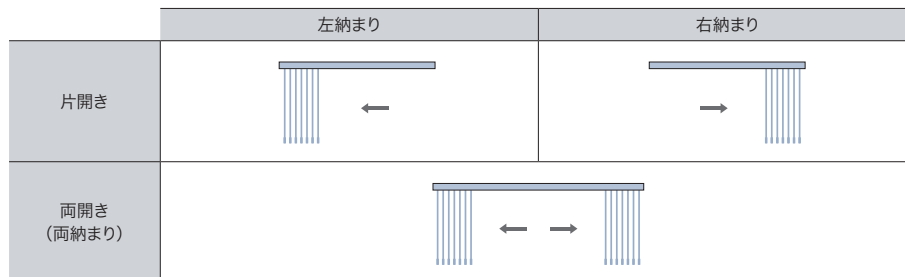

構造と部品

※製品高さは、取付けブラケット上端（正面付け補助金具は含まない）からセーフティーキャップ下端までの寸法となります。

[単位：mm]

※天井付け（直付け）はできません。

※「スラットの重なり寸法」は約20mmとなります。

コンセント仕様

※図は電源コード(10)の出る位置が右側の場合（左右指定可）。

持出し受光部 〈オプション〉(15)

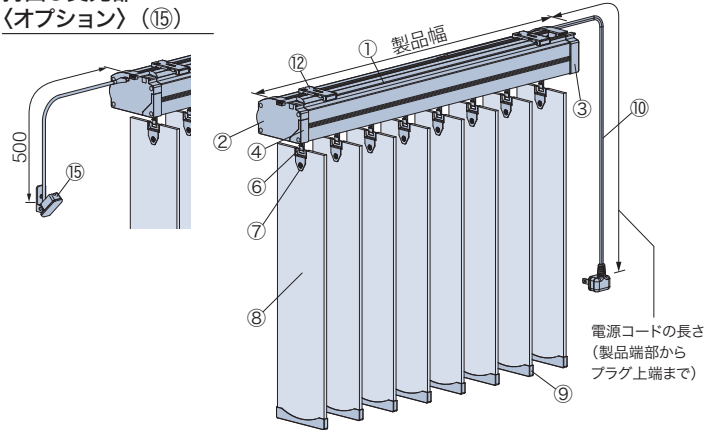

電源コード(10)

・コードの長さは0.5m、1m、2m、3m、5mから選べます。ご指定がない場合は、3mとなります。

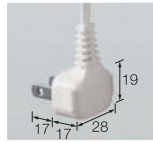

バッテリー仕様

持出し受光部(15)

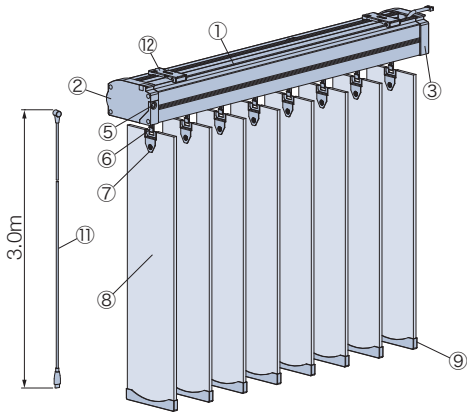

※「③赤外線リモコン操作」の場合、製品1台につき1個付属。

充電ケーブル(11)

・長さ3m (Type-Cのアダプター※に対応)
※USB Power Delivery規格に対応し、DC20V出力可能な45W以上のアダプターを使用してください。
上記仕様以外のアダプターを使用すると製品の充電ができません。
・製品1台につき1本付属。

製品使用時



※写真はラインドレープ

充電時(充電ケーブル付き)



ACアダプター〈オプション〉(16)

充電ケーブル (Type-C) をコンセントに接続して製品を充電する際に使用します。

- ・USB Power Delivery規格対応
- ・DC20V出力対応
- ・45W

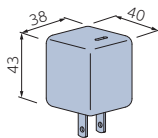

補助ボタン〈オプション〉(17)

充電コネクタに手が届きにくい場合に使用します。充電ケーブルの根元を引っ掛け、充電コネクタの接続を補助します。

- ・長さ：0.8m、1.2m

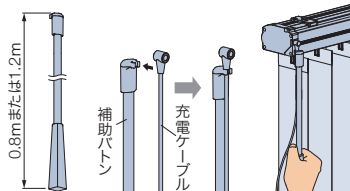

側面図

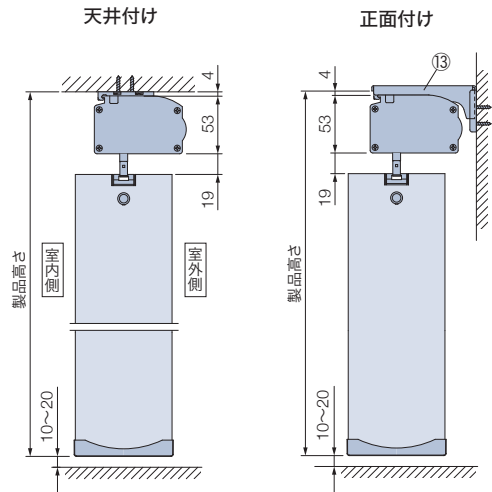

取付けブラケット(12)

※付属取付ビス：φ3.5×25

天井付け

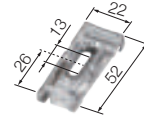

正面付け

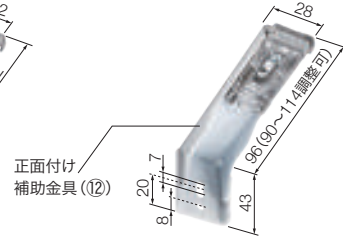

付属個数

| 製品幅 | 個数 | 製品幅 | 個数 |
|-----------|----|-----------|--------|
| 600～1000 | 2個 | 2005～3000 | 4個 |
| 1005～2000 | 3個 | 3005～4000 | 6個(5個) |

※()は両開きの場合

ワイヤークランプ(14)

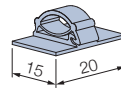

コード類を固定する部品
※製品1台につき、3個付属。

| 部品名 | カラー |
|------------------|------------------|
| ① ハンガーレール | 2色 |
| ② チルトケース | ①と同系色 |
| ③ ドライブケース | ①と同系色 |
| ④ 受光部 | |
| ⑤ 充電コネクタ | |
| ⑥ ランナー | ①と同系色(フック:ステンレス) |
| ⑦ スラットハンガー | スラットと同系色 |
| ⑧ スラット | |
| ⑨ セーフティーキャップ | スラットと同系色 |
| ⑩ 電源コード | ホワイト、ブラック |
| ⑪ 充電ケーブル | ブラック |
| ⑫ 取付けブラケット | |
| ⑬ 正面付け補助金具 | ①と同系色 |
| ⑭ ワイヤークランプ | 乳白色 |
| ⑮ 持出し受光部 | ホワイト、ブラック |
| ⑯ ACアダプター〈オプション〉 | ブラック |
| ⑰ 補助ボタン〈オプション〉 | マットホワイト |

電源コード・充電コネクタ・受光部の位置

コンセント仕様

電源コードの出る位置は、左右どちらでもご指定できます。
受光部の位置は、必ず製品の左側になります。

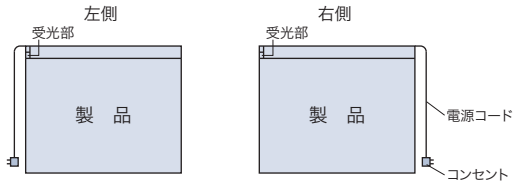

*持出し受光部の出る位置は、必ず製品の左側になります。
「持出し受光部延長コード」を使用することで
受光部の位置を右側にすることも可能です(最大9m延長可)。

バッテリー仕様

充電コネクタの位置は、必ず製品の左側になります。
持出し受光部の出る位置は、必ず製品の右側になります。
※赤外線受光部はレールに内蔵されておりませんので、持出し受光部を使用してください。

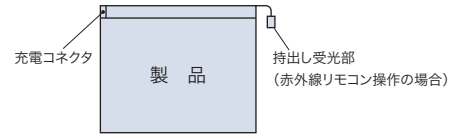

*持出し受光部は、「持出し受光部延長コード」を使用することで
受光部の位置を左側にすることも可能です(最大9m延長可)。

製品幅とスラット端部寸法

[単位: mm]

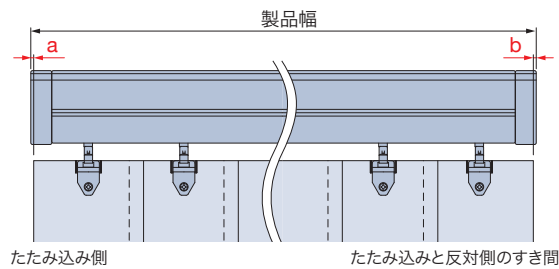

| 製品幅 | たたみ込み側 (a) | たたみ込みと反対側のすき間 (b) |
|-----------|------------|-------------------|
| 600~2695 | 0~2 | 0~2 |
| 2700~4000 | | 4~6 |

※両開きの場合は、左右どちらでもたたみ込み側 (a)。

部品色

部品色は2色から選べます。ご指定がない場合は、マットホワイト [No.125] になります。



マットホワイト [No.125]



ダークブラウン [No.667]

電源コード



ホワイト



ブラック

電源コードの色は
2色から選べます。
ご指定がない場合は、
ホワイトになります。

持出し受光部



ホワイト



ブラック

持出し受光部の色は
2色から選べます。
ご指定がない場合は、
ホワイトになります。

納まり寸法目安

※製品高さは、取付けプレート上端（正面付け補助金具は含まない）からセーフティーキャップ下端までの寸法となります。

[単位：mm]

天井付け

天井付け（カーテンボックス内への取付け）

正面付け

*取付けプレケットのセット位置を変えることで調整できます。

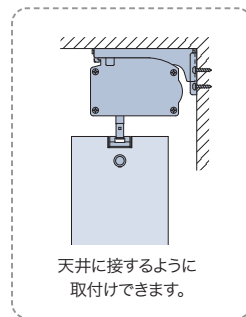
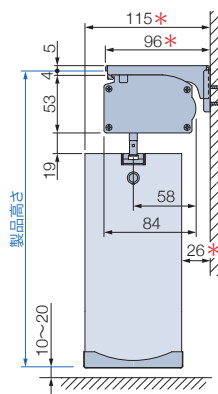
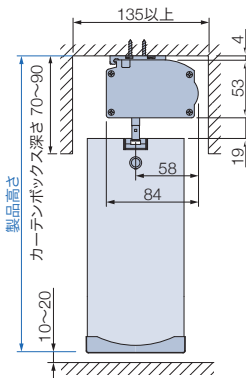
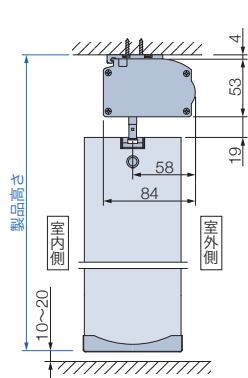

たたみしろ寸法目安

※製品の構造上、スラットをたたみ込んだ際、スラットは製品端部までたたみ込まれません。
※寸法は計算値のため、実際の寸法と多少異なる場合があります。目安としてご使用ください。



納まり寸法計算ツール



たたみしろ寸法・窓枠の内側にたたみしろを残さない場合の製品幅を簡単に確認できます。

[単位：mm]

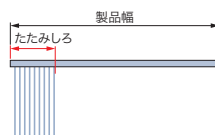
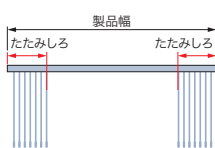
| 納まり | | 製品幅 | | | | |
|---------------|---|-----|------|------|------|------|
| | | 900 | 1800 | 2700 | 3600 | 4000 |
| 片開き |  | 181 | 283 | 385 | 486 | 531 |
| 両開き (両納まり) |  | 136 | 184 | 232 | 279 | 300 |

オプション

電源分岐ジョイント

※コンセント仕様のみ対応

1つの電源(コンセント)から電源を分岐して、隣接する複数台の製品へ電源を供給できます。最大10台まで接続可能です。製品間の距離(A)は2000mmまで対応可能です。

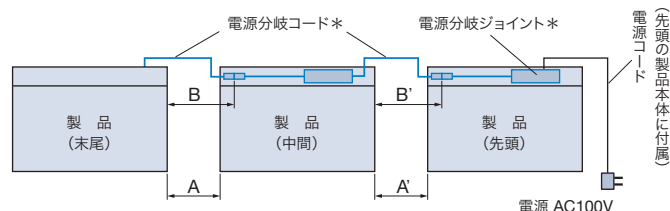

*電源分岐ジョイントを選択すると製品本体に付属。

電源分岐コードの色

ホワイト・ブラックの2色から選べます。
ご指定がない場合は、ホワイトになります。
※電源分岐ジョイントの色はホワイトのみ。

価格：2,500円/台

※製品本体と同時にご注文ください。
※製品幅700mm以下は対応しません。
※先頭・中間・末尾は同価格です。

電源分岐コードの長さの目安

| 製品間の距離(A) | 電源分岐コードの長さ(B) |
|-----------|---------------|
| 30mm以下 | 0.2m |
| 500mm以下 | 0.7m |
| 1000mm以下 | 1.2m |
| 2000mm以下 | 2.2m |

①接続するすべての製品の位置関係(先頭・中間・末尾)をご指定ください。

- ・製品2台を接続する場合
「先頭1台・末尾1台」が必要です。
- ・製品3台以上を接続する場合
「先頭1台・中間1~8台・末尾1台」が必要です。

②電源コードと電源分岐コードの出る位置をご指定ください。室内側から見て右側・左側を選べますが、接続する製品はすべて左右を統一してください。

③中間・末尾の製品は、左表のように製品間の距離(A)を目安に電源分岐コードの長さ(B)を0.2m、0.7m、1.2m、2.2mからご指定ください。

また、壁などの色を考慮して、電源分岐コードの色(ホワイト・ブラック)をご指定ください。
ご指定がない場合は、ホワイトになります。

※コードを取り回す場合は、製品間の距離に必要な長さを加算して、電源分岐コードの長さをご指定ください。

オプション

デザインオプション

・ナチュラルウッドバランス (P.125)

価格

※表示価格は消費税を含まないメーカー希望小売価格(本体価格)です。

60～64ページの「操作方法の種類」をご確認のうえ、算出してください。

価格表に掲載している製品本体価格とは別に物流諸経費を申し受けます。

コンセント仕様

| | | | | | | | | | | |
|------------------------|---|--|---|--------------|---|-------------------------------|---|----------------|---|---------------|
| ラインドレープ 木製 製品本体価格※1 | + | 電動部価格 ①スマホ操作 : 90,000円 ②RFリモコン操作 : 90,000円 ③赤外線リモコン操作 : 80,000円 | + | リモコン 価格※2 | + | IoTアダプタ 価格※3 (①スマホ操作のみ) | + | 持出し受光部 価格※4 | + | その他部品 価格※4 |
|------------------------|---|--|---|--------------|---|-------------------------------|---|----------------|---|---------------|

*赤で囲んだ部分は必ず必要となります。

※1 「ラインドレープ 木製」製品本体価格は、サンプル帳「スラット紹介ページ(木製)」の価格表をご覧ください。

※2 リモコン価格は製品本体価格には含まれませんので、必要な操作のリモコン価格を加算してください。

※3 IoTアダプタ価格は製品本体価格には含まれませんので、必要な個数分価格を加算してください。

※4 持出し受光部・その他部品が必要な場合は、下表から選んで価格を加算してください。

④スイッチ操作について詳しくは「ホームタコス カタログ」をご覧ください。



バッテリー仕様

| | | | | | | | | | | |
|------------------------|---|---|---|--------------|---|-------------------------------|---|----------------|---|---------------|
| ラインドレープ 木製 製品本体価格※1 | + | 電動部価格 ①スマホ操作 : 120,000円 ②RFリモコン操作 : 120,000円 ③赤外線リモコン操作 : 110,000円 | + | リモコン 価格※2 | + | IoTアダプタ 価格※3 (①スマホ操作のみ) | + | 持出し受光部 価格※4 | + | その他部品 価格※5 |
|------------------------|---|---|---|--------------|---|-------------------------------|---|----------------|---|---------------|

*赤で囲んだ部分は必ず必要となります。

※1 「ラインドレープ 木製」製品本体価格は、サンプル帳「スラット紹介ページ(木製)」の価格表をご覧ください。

※2 リモコン価格は製品本体価格には含まれませんので、必要な操作のリモコン価格を加算してください。

※3 IoTアダプタ価格は製品本体価格には含まれませんので、必要な個数分価格を加算してください。

※4 持出し受光部は、「③赤外線リモコン操作」の場合は製品1台につき1個付属します。

「①スマホ操作」「②RFリモコン操作」で赤外線リモコンを使用する場合は、別途手配が必要になるので価格を加算してください。

※5 その他部品が必要な場合は、下表から選んで価格を加算してください。

リモコン (P.62)

※製品本体には含まれません。

| | | |
|---------------------|-----------|--------------------|
| RFリモコン(ホワイト・ブラック) | 15,000円/個 | リモコンホルダーは付属していません。 |
| 赤外線リモコン(ホワイト・ブラック) | 5,000円/個 | |
| リモコンホルダー(ホワイト・ブラック) | 500円/個 | リモコンを壁に設置する場合に使用。 |

IoTアダプタ (P.61)

| | | |
|--------------------|-----------|---|
| IoTアダプタ(ホワイト・ブラック) | 49,000円/個 | 「①スマホ操作」の場合、別途手配が必要です。 製品4台につき、1個必要です(製品からIoTアダプタまで20m以内)。 |
|--------------------|-----------|---|

持出し受光部 (P.63)

| | | |
|------------------|----------|---|
| 持出し受光部(コード長0.5m) | 3,000円/個 | コンセント仕様で製品本体の受光部がカーテンボックスなどで隠れてしまう場合や、バッテリー仕様で赤外線リモコンを併用する場合に使用(ホワイト・ブラック)。 ※バッテリー仕様「③赤外線リモコン操作」の場合、製品1台につき1個付属。 |
| 持出し受光部延長コード(1m) | 1,800円/本 | 持出し受光部(0.5mコード付き)と製品本体の間を延長する場合に使用(ホワイト・ブラック)。 ※最大9m延長できます。 |
| 持出し受光部延長コード(3m) | 2,670円/本 | |

その他部品

| | | |
|-----------------|-------|--------------------------------------|
| ワイヤークランプ (P.80) | 90円/個 | コード類を固定する補助部品(乳白色)。製品1台につき3個付属しています。 |
|-----------------|-------|--------------------------------------|

オプション

※下記以外については、オプションページをご覧ください。

| | | | |
|---------|--------------------|----------|--|
| コンセント仕様 | 電源分岐ジョイント (P.82) | 2,500円/台 | 製品どうしを電源分岐コードで接続し、コンセント(電源)を1つにまとめることができる仕様。 |
| バッテリー仕様 | ACアダプター (P.80) | 7,500円/個 | 充電ケーブル(Type-C)をコンセントに接続して製品を充電する際に必要(ブラック)。 |
| | 補助ボタン(0.8m) (P.80) | 2,500円/本 | 充電コネクタに手が届きにくい場合に使用(マットホワイト)。 |
| | 補助ボタン(1.2m) (P.80) | | |

オリジナル カラーコーディネート

スラットの色を自由に組み合わせることができる「オリジナル カラーコーディネート」。
世界にひとつしかないあなただけのブラインドが作れます。

スタンダードプラン (P.85)

「ミスト」「ライフ」のおすすめデザインをご用意。
色の組み合わせが決まっているので簡単にご注文いただけます。

「ミスト」を組み合わせたデザイン

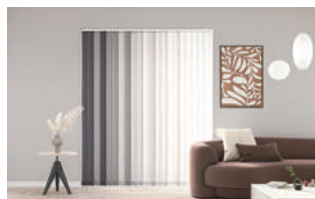

No. 7701

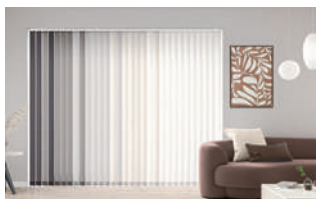

No. 7702



No. 7703



No. 7704

「ライフ」を組み合わせたデザイン



No. 7705



No. 7706

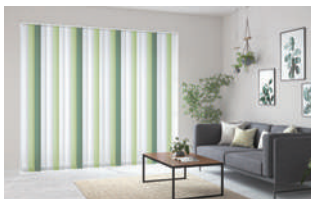

No. 7707

フリープラン (P.92)

同じ柄の中で、好きな色のスラットを自由に組み合わせることができます。



簡単、便利！ブラインドカラーシミュレーション

ホームページに、スラットの配色を簡単にシミュレーション
できるツールをご用意しています。



対応製品

ラインドレープ

*レールジョイント仕様にも対応します。

製作可能寸法

ラインドレープと同様です。

スラット枚数

94～97ページをご覧ください。スラット幅・操作方法により異なります。

価格

※表示価格は消費税を含まないメーカー希望小売価格（本体価格）です。

ラインドレープ製品本体価格 × 1.1

※ラインドレープ製品本体価格は、サンプル帳「スラット紹介ページ」をご覧ください。

価格表に掲載している製品本体価格とは別に
物流諸経費を申し受けます。

スタンダードプラン

スラットカラーを組み合わせた「ミスト」「ライフ」のおすすめデザインをラインナップ。
色の組み合わせが決まっているので簡単にご注文いただけます。

対応スラット

スラット幅 80mm 100mm

※スラットは洗濯機で洗うことができます。

| No. | スラット名 | スラット幅 (mm) | バランスウェイト色 | ボトムコード色 |
|---------|---|------------|-----------|--------------------------|
| No.7701 | ミスト  | 80・100 | 半透明 | LD-7105 ミスト（シェルベージュ）と同系色 |
| No.7702 | | | | LD-7105 ミスト（シェルベージュ）と同系色 |
| No.7703 | | | | LD-7116 ミスト（ミスティピンク）と同系色 |
| No.7704 | | | | LD-7115 ミスト（クレイブルー）と同系色 |
| No.7705 | ライフ  | 80・100 | 半透明 | LD-7156 ライフ（リネンホワイト）と同系色 |
| No.7706 | | | | LD-7159 ライフ（アイズグレー）と同系色 |
| No.7707 | | | | LD-7156 ライフ（リネンホワイト）と同系色 |

注意

デザインによって、スラットの並びが異なります。
各デザインのスラットの並び、および94～97ページ「スラット枚数」をご確認ください。

リピートのデザイン (No.7703～7707) の場合

- ・製品の左側からリピートを繰り返します。
- ・製品幅が小さくスラット枚数が1リピートに満たない場合は、途中の色で終わります。
- ・スラット枚数が1リピートの枚数で割り切れない場合は、リピートの途中の色で終わります。

バランスウェイト・ボトムコード

バランスウェイトは下記から選べます。
バランスウェイト色は半透明になります。

巻き込みウェイト



±20mm程度、製品の高さ調整が可能。
※()はスラット幅80mm

袋縫いウェイト



バランスウェイトがきれいに納まります。

袋縫いシンプルウェイト

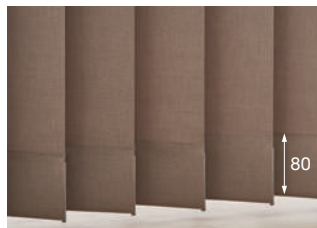

ボトムコードがなくすっきりとしたウェイトです。
※スラット幅100mmのみ対応

「ボトムコード付き」「ボトムコードなし」が選べます。

ボトムコード付き

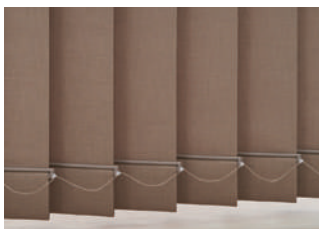

ボトムコードなし

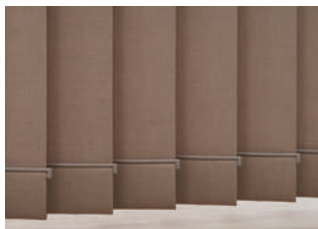

※「袋縫いシンプルウェイト」は、
「ボトムコードなし」のみとなります。

バリエーション

■No.7701 〈推奨の製品幅：1600(1300)～2200(1700)mm〉 ※()はスラット幅 80mm



No.7701 スラット幅100mm 幅1800mm×高さ2200mm [スラット21枚]

■No.7702 〈推奨の製品幅：2205(1705)mm以上〉 ※()はスラット幅 80mm



No.7702 スラット幅100mm 幅2700mm×高さ2200mm [スラット31枚]

製品幅が小さく、スラット枚数が17枚または22枚に満たない場合は、製品の左側から番号順(①②③…)の並びでの製作になります。スラットは各色ごとにまとめて出荷されますので、取付けの際にご希望の順番に並び替えてください。

ミスト



LD-7111 アッシュブラウン
LD-7112 フォーン
LD-7102 クレイベージュ
LD-7109 スキンベージュ
LD-7105 シェルベージュ

推奨製品サイズ

| スラット幅 | 製品幅(mm) |
|-------|-----------|
| 80mm | 1300~1700 |
| 100mm | 1600~2200 |

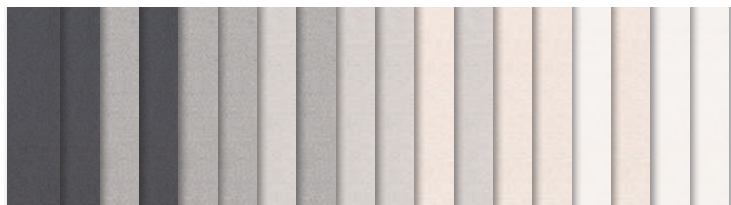

① ② ③ ④ ⑤ ⑥ ⑦ ⑧ ⑨ ⑩ ⑪ ⑫ ⑬ ⑭ ⑮ ⑯ ⑰ ⑱ … 以降 →

左から

- | | |
|--------------------|---------------------|
| ① LD-7111 アッシュブラウン | ⑪ LD-7109 スキンベージュ |
| ② LD-7111 アッシュブラウン | ⑫ LD-7102 クレイベージュ |
| ③ LD-7112 フォーン | ⑬ LD-7109 スキンベージュ |
| ④ LD-7111 アッシュブラウン | ⑭ LD-7109 スキンベージュ |
| ⑤ LD-7112 フォーン | ⑮ LD-7105 シェルベージュ |
| ⑥ LD-7112 フォーン | ⑯ LD-7109 スキンベージュ |
| ⑦ LD-7102 クレイベージュ | ⑰ LD-7105 シェルベージュ |
| ⑧ LD-7112 フォーン | ⑱以降 LD-7105 シェルベージュ |
| ⑨ LD-7102 クレイベージュ | |
| ⑩ LD-7102 クレイベージュ | |

ミスト

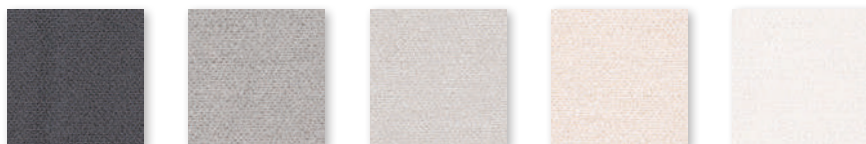

LD-7111 アッシュブラウン
LD-7112 フォーン
LD-7102 クレイベージュ
LD-7109 スキンベージュ
LD-7105 シェルベージュ

推奨製品サイズ

| スラット幅 | 製品幅(mm) |
|-------|---------|
| 80mm | 1705~ |
| 100mm | 2205~ |

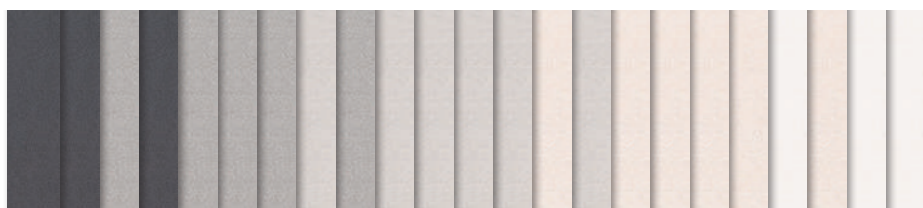

① ② ③ ④ ⑤ ⑥ ⑦ ⑧ ⑨ ⑩ ⑪ ⑫ ⑬ ⑭ ⑮ ⑯ ⑰ ⑱ ⑲ ⑳ ㉑ ㉒ ㉓ … 以降 →

左から

- | | | |
|--------------------|-------------------|---------------------|
| ① LD-7111 アッシュブラウン | ⑪ LD-7102 クレイベージュ | ⑳ LD-7109 スキンベージュ |
| ② LD-7111 アッシュブラウン | ⑫ LD-7102 クレイベージュ | ㉑ LD-7105 シェルベージュ |
| ③ LD-7112 フォーン | ⑬ LD-7102 クレイベージュ | ㉒以降 LD-7105 シェルベージュ |
| ④ LD-7111 アッシュブラウン | ⑭ LD-7109 スキンベージュ | |
| ⑤ LD-7112 フォーン | ⑮ LD-7102 クレイベージュ | |
| ⑥ LD-7112 フォーン | ⑯ LD-7109 スキンベージュ | |
| ⑦ LD-7112 フォーン | ⑰ LD-7109 スキンベージュ | |
| ⑧ LD-7102 クレイベージュ | ⑱ LD-7109 スキンベージュ | |
| ⑨ LD-7112 フォーン | ⑲ LD-7109 スキンベージュ | |
| ⑩ LD-7102 クレイベージュ | ㉑ LD-7105 シェルベージュ | |

バリエーション

No.7703



No.7703 スラット幅100mm 幅2500mm×高さ2200mm [スラット28枚]

ミスト

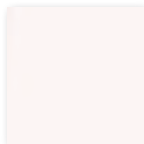
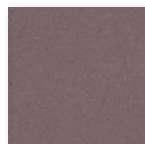
LD-7116
ミスティピンクLD-7120
コーラルピンクLD-7106
ヘルシーオークルLD-7124
トフィー

6枚1組のリPEAT



① | ② | ③ | ④ | ⑤ | ⑥ | … リPEAT →

左から

- | | | |
|---|---------|----------|
| ① | LD-7120 | コーラルピンク |
| ② | LD-7106 | ヘルシーオークル |
| ③ | LD-7124 | トフィー |
| ④ | LD-7120 | コーラルピンク |
| ⑤ | LD-7116 | ミスティピンク |
| ⑥ | LD-7116 | ミスティピンク |

製品幅が小さく、スラット枚数が1リピートに満たない場合は、製品の左側から番号順(①②③…)の並びでの製作になります。
スラット枚数が1リピートの枚数で割り切れない場合は、リピートの途中の色で終わります。
スラットは各色ごとにまとめて出荷されますので、取付けの際にご希望の順番に並び替えてください。

No.7704



No.7704 スラット幅100mm 幅2500mm×高さ2200mm [スラット28枚]

ミスト



LD-7115
クレイブルー



LD-7119
フォグブルー



LD-7103
パフ



LD-7118
ダスティグリーン

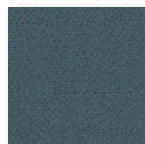

LD-7122
ダークグリーン

7枚1組のリピート



① | ② | ③ | ④ | ⑤ | ⑥ | ⑦ | ... リピート →

左から

- ① LD-7115 クレイブルー
- ② LD-7119 フォグブルー
- ③ LD-7115 クレイブルー
- ④ LD-7119 フォグブルー
- ⑤ LD-7103 パフ
- ⑥ LD-7118 ダスティグリーン
- ⑦ LD-7122 ダークグリーン

バリエーション

No.7705



No.7705 スラット幅100mm 幅2500mm×高さ2200mm [スラット28枚]

ライフ



LD-7156
リネンホワイト



LD-7169
ターコイズ

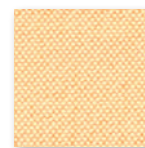

LD-7164
ネイプリエロー

14枚1組のリピート



① ② ③ ④ ⑤ ⑥ ⑦ ⑧ ⑨ ⑩ ⑪ ⑫ ⑬ ⑭ ... リピート →

左から

- | | | | |
|-----------|---------|-----------|---------|
| ① LD-7156 | リネンホワイト | ⑧ LD-7156 | リネンホワイト |
| ② LD-7156 | リネンホワイト | ⑨ LD-7164 | ネイプリエロー |
| ③ LD-7169 | ターコイズ | ⑩ LD-7156 | リネンホワイト |
| ④ LD-7164 | ネイプリエロー | ⑪ LD-7169 | ターコイズ |
| ⑤ LD-7156 | リネンホワイト | ⑫ LD-7169 | ターコイズ |
| ⑥ LD-7156 | リネンホワイト | ⑬ LD-7156 | リネンホワイト |
| ⑦ LD-7156 | リネンホワイト | ⑭ LD-7164 | ネイプリエロー |

No.7706



No.7706 スラット幅100mm 幅2500mm×高さ2200mm [スラット28枚]

ライフ

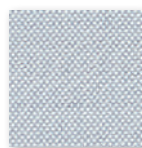

LD-7159
アイスグレー



LD-7161
フロストグレー

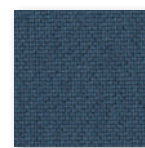

LD-7173
ミッドナイトブルー

7枚1組のリピート



① ② ③ ④ ⑤ ⑥ ⑦ ... リピート →

左から

- | | |
|-----------|-----------|
| ① LD-7161 | フロストグレー |
| ② LD-7159 | アイスグレー |
| ③ LD-7161 | フロストグレー |
| ④ LD-7173 | ミッドナイトブルー |
| ⑤ LD-7173 | ミッドナイトブルー |
| ⑥ LD-7159 | アイスグレー |
| ⑦ LD-7159 | アイスグレー |

No.7707



No.7707 スラット幅100mm 幅2500mm×高さ2200mm [スラット28枚]

ライフ



LD-7156
リネンホワイト



LD-7168
リーフグリーン

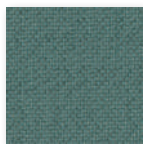

LD-7172
ハンターグリーン

7枚1組のリピート

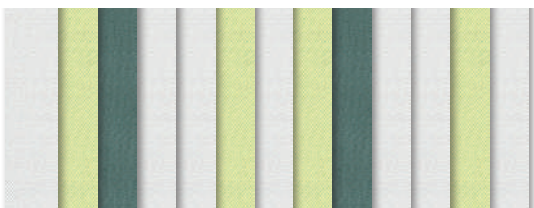

① | ② | ③ | ④ | ⑤ | ⑥ | ⑦ | … リピート →

左から

- ① LD-7156 リネンホワイト
- ② LD-7168 リーフグリーン
- ③ LD-7172 ハンターグリーン
- ④ LD-7156 リネンホワイト
- ⑤ LD-7156 リネンホワイト
- ⑥ LD-7168 リーフグリーン
- ⑦ LD-7156 リネンホワイト

製品幅が小さく、スラット枚数が1リピートに満たない場合は、製品の左側から番号順（①②③…）の並びでの製作になります。
 スラット枚数が1リピートの枚数で割り切れない場合は、リピートの途中の色で終わります。
 スラットは各色ごとにまとめて出荷されますので、取付けの際にご希望の順番に並び替えてください。

フリープラン

同じ柄の中で、好きな色のスラットを自由に組み合わせることができます。

対応スラット

スラット幅

80mm

100mm

同じ柄かつ同じスラット幅での組み合わせが可能です。

※同一柄の中で2色以上のスラットを選択できます。色数の制限はありません。

※異なる柄、異なるスラット幅との組み合わせはできません。

※セイラス (LD-7001～7004) は製作できません。

例) 異なる柄

LD-7101 ミスト (ホワイト) と
LD-7169 ライフ (ターコイズ)



異なるスラット幅

LD-7101 ミスト (ホワイト) 100mm幅 と
LD-7110 ミスト (グレージュ) 80mm幅



柄・スラット幅が同じ

LD-7101 ミスト (ホワイト) 80mm幅 と
LD-7110 ミスト (グレージュ) 80mm幅



簡単、便利!

ブラインドカラーシミュレーション

ホームページに、スラットの配色を
簡単にシミュレーションできるツールを
ご用意しています。



バランスウェイト・ボトムコード

バランスウェイトは下記から選べます。

バランスウェイト色は半透明になります。挟み込みウェイトの場合のみ「スラットと同系色」になります。

巻き込みウェイト

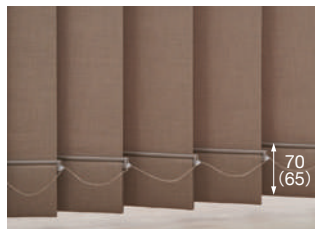

±20mm程度、製品の高さ調整が可能。
※()はスラット幅80mm

袋縫いウェイト



バランスウェイトがきれいに納まります。

袋縫いシンプルウェイト

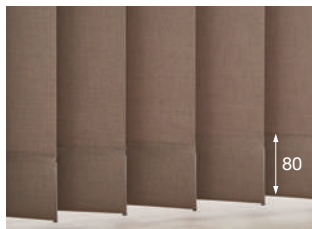

ボトムコードがなくすっきりとしたウェイトです。
※スラット幅100mmのみ対応

挟み込みウェイト*

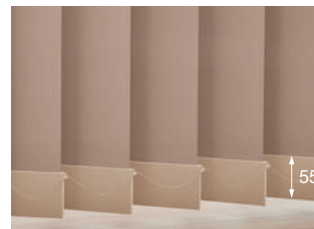

±10mm程度、
製品の高さ調整が可能。

「ボトムコード付き」、「ボトムコードなし」が選べます。

ボトムコード付き



ボトムコードなし

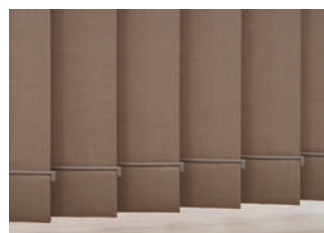

ボトムコードの色はメインスラットと同系色になります。

メインスラットをご指定ください。スラット枚数の一番多いスラットにするのがおすすめです。

*「挟み込みウェイト」対象スラット

| スラットNo. (LD-) | スラット名 |
|---------------|---------|
| 7018～7019 | リュース |
| 7020～7021 | デルセ遮光 |
| 7022～7024 | ティンバル遮光 |
| 7025～7026 | ゼブラノ遮光 |
| 7027～7028 | ハンプトン |
| 7477～7491 | ミント |
| 7492～7496 | ミント遮熱 |

*バランスウェイトはスラットと同系色。

フリープラン事例 1

ランダムに配した爽やかなカラーが、空間にリズムをつくれます。



スラット幅100mm 幅2800mm×高さ2380mm [スラット32枚]

ビブレ

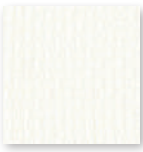

LD-7181
ニベア



LD-7195
ビュア

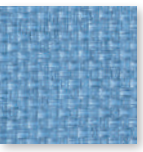

LD-7199
サックスブルー

フリープラン事例 2

繊細な印象をつくる多色のカラーの組み合わせ。簡単に付替えできるので季節や気分で簡単にアレンジ！

たくさんの色を窓一面に配して繊細な印象に。

同じ色をまとめると元気でカジュアルな雰囲気。

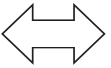

スラット幅80mm 幅1820mm×高さ2360mm [スラット26枚]

ライフ



LD-7151
ホワイト



LD-7152
アイボリー



LD-7169
ターコイズ



LD-7157
ソフトベージュ

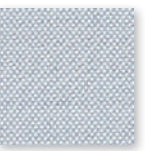

LD-7159
アイスグレー

スラット枚数

■ バトン操作

スラット幅: 80mm

| 片バトン 製品幅 (mm) | 枚数 | 両バトン |
|------------------|----|-------------|
| | | 製品幅 (mm) |
| 300 ~ 305 | 4 | 300 ~ 320 |
| 310 ~ 375 | 5 | 325 ~ 390 |
| 380 ~ 445 | 6 | 395 ~ 460 |
| 450 ~ 515 | 7 | 465 ~ 530 |
| 520 ~ 585 | 8 | 535 ~ 600 |
| 590 ~ 655 | 9 | 605 ~ 670 |
| 660 ~ 725 | 10 | 675 ~ 740 |
| 730 ~ 795 | 11 | 745 ~ 810 |
| 800 ~ 865 | 12 | 815 ~ 880 |
| 870 ~ 935 | 13 | 885 ~ 950 |
| 940 ~ 1005 | 14 | 955 ~ 1020 |
| 1010 ~ 1075 | 15 | 1025 ~ 1090 |
| 1080 ~ 1145 | 16 | 1095 ~ 1160 |
| 1150 ~ 1215 | 17 | 1165 ~ 1230 |
| 1220 ~ 1285 | 18 | 1235 ~ 1300 |
| 1290 ~ 1355 | 19 | 1305 ~ 1370 |
| 1360 ~ 1425 | 20 | 1375 ~ 1440 |
| 1430 ~ 1495 | 21 | 1445 ~ 1510 |
| 1500 ~ 1565 | 22 | 1515 ~ 1580 |
| 1570 ~ 1635 | 23 | 1585 ~ 1650 |
| 1640 ~ 1705 | 24 | 1655 ~ 1720 |
| 1710 ~ 1775 | 25 | 1725 ~ 1790 |
| 1780 ~ 1845 | 26 | 1795 ~ 1860 |
| 1850 ~ 1915 | 27 | 1865 ~ 1930 |
| 1920 ~ 1985 | 28 | 1935 ~ 2000 |
| 1990 ~ 2055 | 29 | 2005 ~ 2070 |
| 2060 ~ 2125 | 30 | 2075 ~ 2140 |
| 2130 ~ 2195 | 31 | 2145 ~ 2210 |
| 2200 ~ 2265 | 32 | 2215 ~ 2280 |
| 2270 ~ 2335 | 33 | 2285 ~ 2350 |
| 2340 ~ 2405 | 34 | 2355 ~ 2420 |
| 2410 ~ 2475 | 35 | 2425 ~ 2490 |
| 2480 ~ 2545 | 36 | 2495 ~ 2560 |
| 2550 ~ 2615 | 37 | 2565 ~ 2630 |
| 2620 ~ 2685 | 38 | 2635 ~ 2700 |
| 2690 ~ 2755 | 39 | 2705 ~ 2770 |
| 2760 ~ 2825 | 40 | 2775 ~ 2840 |
| 2830 ~ 2895 | 41 | 2845 ~ 2910 |
| 2900 ~ 2965 | 42 | 2915 ~ 2980 |
| 2970 ~ 3035 | 43 | 2985 ~ 3050 |
| 3040 ~ 3105 | 44 | 3055 ~ 3120 |
| 3110 ~ 3175 | 45 | 3125 ~ 3190 |
| 3180 ~ 3245 | 46 | 3195 ~ 3260 |
| — | 47 | — |
| 3250 ~ 3315 | 48 | 3265 ~ 3330 |
| 3320 ~ 3385 | 49 | 3335 ~ 3400 |
| 3390 ~ 3455 | 50 | 3405 ~ 3470 |
| 3460 ~ 3525 | 51 | 3475 ~ 3540 |
| 3530 ~ 3595 | 52 | 3545 ~ 3610 |
| 3600 ~ 3665 | 53 | 3615 ~ 3680 |
| 3670 ~ 3735 | 54 | 3685 ~ 3750 |
| 3740 ~ 3805 | 55 | 3755 ~ 3820 |
| 3810 ~ 3875 | 56 | 3825 ~ 3890 |
| 3880 ~ 3945 | 57 | 3895 ~ 3960 |
| 3950 ~ 4000 | 58 | 3965 ~ 4000 |

スラット幅: 100mm

| 片バトン 製品幅 (mm) | 枚数 | 両バトン |
|------------------|----|-------------|
| | | 製品幅 (mm) |
| — | 3 | 300 ~ 310 |
| 300 ~ 385 | 4 | 315 ~ 400 |
| 390 ~ 475 | 5 | 405 ~ 490 |
| 480 ~ 565 | 6 | 495 ~ 580 |
| 570 ~ 655 | 7 | 585 ~ 670 |
| 660 ~ 745 | 8 | 675 ~ 760 |
| 750 ~ 835 | 9 | 765 ~ 850 |
| 840 ~ 925 | 10 | 855 ~ 940 |
| 930 ~ 1015 | 11 | 945 ~ 1030 |
| 1020 ~ 1105 | 12 | 1035 ~ 1120 |
| 1110 ~ 1195 | 13 | 1125 ~ 1210 |
| 1200 ~ 1285 | 14 | 1215 ~ 1300 |
| 1290 ~ 1375 | 15 | 1305 ~ 1390 |
| 1380 ~ 1465 | 16 | 1395 ~ 1480 |
| 1470 ~ 1555 | 17 | 1485 ~ 1570 |
| 1560 ~ 1645 | 18 | 1575 ~ 1660 |
| 1650 ~ 1735 | 19 | 1665 ~ 1750 |
| 1740 ~ 1825 | 20 | 1755 ~ 1840 |
| 1830 ~ 1915 | 21 | 1845 ~ 1930 |
| 1920 ~ 2005 | 22 | 1935 ~ 2020 |
| 2010 ~ 2095 | 23 | 2025 ~ 2110 |
| 2100 ~ 2185 | 24 | 2115 ~ 2200 |
| 2190 ~ 2275 | 25 | 2205 ~ 2290 |
| 2280 ~ 2365 | 26 | 2295 ~ 2380 |
| 2370 ~ 2455 | 27 | 2385 ~ 2470 |
| 2460 ~ 2545 | 28 | 2475 ~ 2560 |
| 2550 ~ 2635 | 29 | 2565 ~ 2650 |
| 2640 ~ 2725 | 30 | 2655 ~ 2740 |
| — | 31 | — |
| 2730 ~ 2815 | 32 | 2745 ~ 2830 |
| 2820 ~ 2905 | 33 | 2835 ~ 2920 |
| 2910 ~ 2995 | 34 | 2925 ~ 3010 |
| 3000 ~ 3085 | 35 | 3015 ~ 3100 |
| 3090 ~ 3175 | 36 | 3105 ~ 3190 |
| 3180 ~ 3265 | 37 | 3195 ~ 3280 |
| 3270 ~ 3355 | 38 | 3285 ~ 3370 |
| 3360 ~ 3445 | 39 | 3375 ~ 3460 |
| 3450 ~ 3535 | 40 | 3465 ~ 3550 |
| 3540 ~ 3625 | 41 | 3555 ~ 3640 |
| 3630 ~ 3715 | 42 | 3645 ~ 3730 |
| 3720 ~ 3805 | 43 | 3735 ~ 3820 |
| 3810 ~ 3895 | 44 | 3825 ~ 3910 |
| 3900 ~ 3985 | 45 | 3915 ~ 4000 |
| 3990 ~ 4000 | 46 | — |

「レールジョイント仕様」の場合の
スラット枚数はこちら

スラット枚数

■バトン・コード操作

スラット幅：80mm

| 片バトン 製品幅 (mm) | 枚数 | 両バトン | |
|------------------|----|-------------|--|
| | | 製品幅 (mm) | |
| 300 ~ 315 | 4 | 300 ~ 330 | |
| 320 ~ 385 | 5 | 335 ~ 400 | |
| 390 ~ 455 | 6 | 405 ~ 470 | |
| 460 ~ 525 | 7 | 475 ~ 540 | |
| 530 ~ 595 | 8 | 545 ~ 610 | |
| 600 ~ 665 | 9 | 615 ~ 680 | |
| 670 ~ 735 | 10 | 685 ~ 750 | |
| 740 ~ 805 | 11 | 755 ~ 820 | |
| 810 ~ 875 | 12 | 825 ~ 890 | |
| 880 ~ 945 | 13 | 895 ~ 960 | |
| 950 ~ 1015 | 14 | 965 ~ 1030 | |
| 1020 ~ 1085 | 15 | 1035 ~ 1100 | |
| 1090 ~ 1155 | 16 | 1105 ~ 1170 | |
| 1160 ~ 1225 | 17 | 1175 ~ 1240 | |
| 1230 ~ 1295 | 18 | 1245 ~ 1310 | |
| 1300 ~ 1365 | 19 | 1315 ~ 1380 | |
| 1370 ~ 1435 | 20 | 1385 ~ 1450 | |
| 1440 ~ 1505 | 21 | 1455 ~ 1520 | |
| 1510 ~ 1575 | 22 | 1525 ~ 1590 | |
| 1580 ~ 1645 | 23 | 1595 ~ 1660 | |
| 1650 ~ 1715 | 24 | 1665 ~ 1730 | |
| 1720 ~ 1785 | 25 | 1735 ~ 1800 | |
| 1790 ~ 1855 | 26 | 1805 ~ 1870 | |
| 1860 ~ 1925 | 27 | 1875 ~ 1940 | |
| 1930 ~ 1995 | 28 | 1945 ~ 2010 | |
| 2000 ~ 2065 | 29 | 2015 ~ 2080 | |
| 2070 ~ 2135 | 30 | 2085 ~ 2150 | |
| 2140 ~ 2205 | 31 | 2155 ~ 2220 | |
| 2210 ~ 2275 | 32 | 2225 ~ 2290 | |
| 2280 ~ 2345 | 33 | 2295 ~ 2360 | |
| 2350 ~ 2415 | 34 | 2365 ~ 2430 | |
| 2420 ~ 2485 | 35 | 2435 ~ 2500 | |
| 2490 ~ 2555 | 36 | 2505 ~ 2570 | |
| 2560 ~ 2625 | 37 | 2575 ~ 2640 | |
| 2630 ~ 2695 | 38 | 2645 ~ 2710 | |
| 2700 ~ 2765 | 39 | 2715 ~ 2780 | |
| 2770 ~ 2835 | 40 | 2785 ~ 2850 | |
| 2840 ~ 2905 | 41 | 2855 ~ 2920 | |
| 2910 ~ 2975 | 42 | 2925 ~ 2990 | |
| 2980 ~ 3045 | 43 | 2995 ~ 3060 | |
| 3050 ~ 3115 | 44 | 3065 ~ 3130 | |
| 3120 ~ 3185 | 45 | 3135 ~ 3200 | |
| 3190 ~ 3255 | 46 | 3205 ~ 3270 | |
| 3260 ~ 3325 | 47 | — | |
| 3330 ~ 3395 | 48 | 3275 ~ 3340 | |
| 3400 ~ 3465 | 49 | 3345 ~ 3410 | |
| 3470 ~ 3535 | 50 | 3415 ~ 3480 | |
| 3540 ~ 3605 | 51 | 3485 ~ 3550 | |
| 3610 ~ 3675 | 52 | 3555 ~ 3620 | |
| 3680 ~ 3745 | 53 | 3625 ~ 3690 | |
| 3750 ~ 3815 | 54 | 3695 ~ 3760 | |
| 3820 ~ 3885 | 55 | 3765 ~ 3830 | |
| 3890 ~ 3955 | 56 | 3835 ~ 3900 | |
| 3960 ~ 4000 | 57 | 3905 ~ 3970 | |
| — | 58 | 3975 ~ 4000 | |

スラット幅：100mm

| 片バトン 製品幅 (mm) | 枚数 | 両バトン | |
|------------------|----|-------------|--|
| | | 製品幅 (mm) | |
| 300 ~ 305 | 3 | 300 ~ 320 | |
| 310 ~ 395 | 4 | 325 ~ 410 | |
| 400 ~ 485 | 5 | 415 ~ 500 | |
| 490 ~ 575 | 6 | 505 ~ 590 | |
| 580 ~ 665 | 7 | 595 ~ 680 | |
| 670 ~ 755 | 8 | 685 ~ 770 | |
| 760 ~ 845 | 9 | 775 ~ 860 | |
| 850 ~ 935 | 10 | 865 ~ 950 | |
| 940 ~ 1025 | 11 | 955 ~ 1040 | |
| 1030 ~ 1115 | 12 | 1045 ~ 1130 | |
| 1120 ~ 1205 | 13 | 1135 ~ 1220 | |
| 1210 ~ 1295 | 14 | 1225 ~ 1310 | |
| 1300 ~ 1385 | 15 | 1315 ~ 1400 | |
| 1390 ~ 1475 | 16 | 1405 ~ 1490 | |
| 1480 ~ 1565 | 17 | 1495 ~ 1580 | |
| 1570 ~ 1655 | 18 | 1585 ~ 1670 | |
| 1660 ~ 1745 | 19 | 1675 ~ 1760 | |
| 1750 ~ 1835 | 20 | 1765 ~ 1850 | |
| 1840 ~ 1925 | 21 | 1855 ~ 1940 | |
| 1930 ~ 2015 | 22 | 1945 ~ 2030 | |
| 2020 ~ 2105 | 23 | 2035 ~ 2120 | |
| 2110 ~ 2195 | 24 | 2125 ~ 2210 | |
| 2200 ~ 2285 | 25 | 2215 ~ 2300 | |
| 2290 ~ 2375 | 26 | 2305 ~ 2390 | |
| 2380 ~ 2465 | 27 | 2395 ~ 2480 | |
| 2470 ~ 2555 | 28 | 2485 ~ 2570 | |
| 2560 ~ 2645 | 29 | 2575 ~ 2660 | |
| 2650 ~ 2735 | 30 | 2665 ~ 2750 | |
| 2740 ~ 2825 | 31 | — | |
| 2830 ~ 2915 | 32 | 2755 ~ 2840 | |
| 2920 ~ 3005 | 33 | 2845 ~ 2930 | |
| 3010 ~ 3095 | 34 | 2935 ~ 3020 | |
| 3100 ~ 3185 | 35 | 3025 ~ 3110 | |
| 3190 ~ 3275 | 36 | 3115 ~ 3200 | |
| 3280 ~ 3365 | 37 | 3205 ~ 3290 | |
| 3370 ~ 3455 | 38 | 3295 ~ 3380 | |
| 3460 ~ 3545 | 39 | 3385 ~ 3470 | |
| 3550 ~ 3635 | 40 | 3475 ~ 3560 | |
| 3640 ~ 3725 | 41 | 3565 ~ 3650 | |
| 3730 ~ 3815 | 42 | 3655 ~ 3740 | |
| 3820 ~ 3905 | 43 | 3745 ~ 3830 | |
| 3910 ~ 3995 | 44 | 3835 ~ 3920 | |
| 4000 | 45 | 3925 ~ 4000 | |

「レールジョイント仕様」の場合の
スラット枚数はこちら



スラット枚数

■コード操作

スラット幅：80mm

| 片開き 製品幅 (mm) | 枚数 | 両開き 製品幅 (mm) |
|-----------------|----|-----------------|
| 300 ~ 305 | 4 | — |
| 310 ~ 375 | 5 | — |
| 380 ~ 445 | 6 | — |
| 450 ~ 515 | 7 | — |
| 520 ~ 585 | 8 | 500 ~ 585 |
| 590 ~ 655 | 9 | — |
| 660 ~ 725 | 10 | 590 ~ 725 |
| 730 ~ 795 | 11 | — |
| 800 ~ 865 | 12 | 730 ~ 865 |
| 870 ~ 935 | 13 | — |
| 940 ~ 1005 | 14 | 870 ~ 1005 |
| 1010 ~ 1075 | 15 | — |
| 1080 ~ 1145 | 16 | 1010 ~ 1145 |
| 1150 ~ 1215 | 17 | — |
| 1220 ~ 1285 | 18 | 1150 ~ 1285 |
| 1290 ~ 1355 | 19 | — |
| 1360 ~ 1425 | 20 | 1290 ~ 1425 |
| 1430 ~ 1495 | 21 | — |
| 1500 ~ 1565 | 22 | 1430 ~ 1565 |
| 1570 ~ 1635 | 23 | — |
| 1640 ~ 1705 | 24 | 1570 ~ 1705 |
| 1710 ~ 1775 | 25 | — |
| 1780 ~ 1845 | 26 | 1710 ~ 1845 |
| 1850 ~ 1915 | 27 | — |
| 1920 ~ 1985 | 28 | 1850 ~ 1985 |
| 1990 ~ 2055 | 29 | — |
| 2060 ~ 2125 | 30 | 1990 ~ 2125 |
| 2130 ~ 2195 | 31 | — |
| 2200 ~ 2265 | 32 | 2130 ~ 2265 |
| 2270 ~ 2335 | 33 | — |
| 2340 ~ 2405 | 34 | 2270 ~ 2405 |
| 2410 ~ 2475 | 35 | — |
| 2480 ~ 2545 | 36 | 2410 ~ 2545 |
| 2550 ~ 2615 | 37 | — |
| 2620 ~ 2685 | 38 | 2550 ~ 2685 |
| 2690 ~ 2755 | 39 | — |
| 2760 ~ 2825 | 40 | 2690 ~ 2825 |
| 2830 ~ 2895 | 41 | — |
| 2900 ~ 2965 | 42 | 2830 ~ 2965 |
| 2970 ~ 3035 | 43 | — |
| 3040 ~ 3105 | 44 | 2970 ~ 3105 |
| 3110 ~ 3175 | 45 | — |
| 3180 ~ 3245 | 46 | 3110 ~ 3245 |
| 3250 ~ 3315 | 48 | 3250 ~ 3385 |
| 3320 ~ 3385 | 49 | — |
| 3390 ~ 3455 | 50 | 3390 ~ 3525 |
| 3460 ~ 3525 | 51 | — |
| 3530 ~ 3595 | 52 | 3530 ~ 3665 |
| 3600 ~ 3665 | 53 | — |
| 3670 ~ 3735 | 54 | 3670 ~ 3805 |
| 3740 ~ 3805 | 55 | — |
| 3810 ~ 3875 | 56 | 3810 ~ 3945 |
| 3880 ~ 3945 | 57 | — |
| 3950 ~ 4000 | 58 | 3950 ~ 4000 |

スラット幅：100mm

| 片開き 製品幅 (mm) | 枚数 | 両開き 製品幅 (mm) |
|-----------------|----|-----------------|
| 300 ~ 385 | 4 | — |
| 390 ~ 475 | 5 | — |
| 480 ~ 565 | 6 | 500 ~ 565 |
| 570 ~ 655 | 7 | — |
| 660 ~ 745 | 8 | 570 ~ 745 |
| 750 ~ 835 | 9 | — |
| 840 ~ 925 | 10 | 750 ~ 925 |
| 930 ~ 1015 | 11 | — |
| 1020 ~ 1105 | 12 | 930 ~ 1105 |
| 1110 ~ 1195 | 13 | — |
| 1200 ~ 1285 | 14 | 1110 ~ 1285 |
| 1290 ~ 1375 | 15 | — |
| 1380 ~ 1465 | 16 | 1290 ~ 1465 |
| 1470 ~ 1555 | 17 | — |
| 1560 ~ 1645 | 18 | 1470 ~ 1645 |
| 1650 ~ 1735 | 19 | — |
| 1740 ~ 1825 | 20 | 1650 ~ 1825 |
| 1830 ~ 1915 | 21 | — |
| 1920 ~ 2005 | 22 | 1830 ~ 2005 |
| 2010 ~ 2095 | 23 | — |
| 2100 ~ 2185 | 24 | 2010 ~ 2185 |
| 2190 ~ 2275 | 25 | — |
| 2280 ~ 2365 | 26 | 2190 ~ 2365 |
| 2370 ~ 2455 | 27 | — |
| 2460 ~ 2545 | 28 | 2370 ~ 2545 |
| 2550 ~ 2635 | 29 | — |
| 2640 ~ 2725 | 30 | 2550 ~ 2725 |
| 2730 ~ 2815 | 32 | 2730 ~ 2905 |
| 2820 ~ 2905 | 33 | — |
| 2910 ~ 2995 | 34 | 2910 ~ 3085 |
| 3000 ~ 3085 | 35 | — |
| 3090 ~ 3175 | 36 | 3090 ~ 3265 |
| 3180 ~ 3265 | 37 | — |
| 3270 ~ 3355 | 38 | 3270 ~ 3445 |
| 3360 ~ 3445 | 39 | — |
| 3450 ~ 3535 | 40 | 3450 ~ 3625 |
| 3540 ~ 3625 | 41 | — |
| 3630 ~ 3715 | 42 | 3630 ~ 3805 |
| 3720 ~ 3805 | 43 | — |
| 3810 ~ 3895 | 44 | 3810 ~ 3985 |
| 3900 ~ 3985 | 45 | — |
| 3990 ~ 4000 | 46 | 3990 ~ 4000 |

「レールジョイント仕様」の場合の
スラット枚数はこちら

スラット枚数

■ワンチェーン操作

スラット幅：80mm

| 片開き | | 枚数 | 両開き | |
|--------------------|---------------------|----|-------------|--|
| 操作側納まり 製品幅 (mm) | 非操作側納まり 製品幅 (mm) | | 製品幅 (mm) | |
| 300 ~ 310 | 300 ~ 330 | 4 | — | |
| 315 ~ 380 | 335 ~ 400 | 5 | — | |
| 385 ~ 450 | 405 ~ 470 | 6 | — | |
| 455 ~ 520 | 475 ~ 540 | 7 | — | |
| 525 ~ 590 | 545 ~ 610 | 8 | 500 ~ 590 | |
| 595 ~ 660 | 615 ~ 680 | 9 | — | |
| 665 ~ 730 | 685 ~ 750 | 10 | 595 ~ 730 | |
| 735 ~ 800 | 755 ~ 820 | 11 | — | |
| 805 ~ 870 | 825 ~ 890 | 12 | 735 ~ 870 | |
| 875 ~ 940 | 895 ~ 960 | 13 | — | |
| 945 ~ 1010 | 965 ~ 1030 | 14 | 875 ~ 1010 | |
| 1015 ~ 1080 | 1035 ~ 1100 | 15 | — | |
| 1085 ~ 1150 | 1105 ~ 1170 | 16 | 1015 ~ 1150 | |
| 1155 ~ 1220 | 1175 ~ 1240 | 17 | — | |
| 1225 ~ 1290 | 1245 ~ 1310 | 18 | 1155 ~ 1290 | |
| 1295 ~ 1360 | 1315 ~ 1380 | 19 | — | |
| 1365 ~ 1430 | 1385 ~ 1450 | 20 | 1295 ~ 1430 | |
| 1435 ~ 1500 | 1455 ~ 1520 | 21 | — | |
| 1505 ~ 1570 | 1525 ~ 1590 | 22 | 1435 ~ 1570 | |
| 1575 ~ 1640 | 1595 ~ 1660 | 23 | — | |
| 1645 ~ 1710 | 1665 ~ 1730 | 24 | 1575 ~ 1710 | |
| 1715 ~ 1780 | 1735 ~ 1800 | 25 | — | |
| 1785 ~ 1850 | 1805 ~ 1870 | 26 | 1715 ~ 1850 | |
| 1855 ~ 1920 | 1875 ~ 1940 | 27 | — | |
| 1925 ~ 1990 | 1945 ~ 2010 | 28 | 1855 ~ 1990 | |
| 1995 ~ 2060 | 2015 ~ 2080 | 29 | — | |
| 2065 ~ 2130 | 2085 ~ 2150 | 30 | 1995 ~ 2130 | |
| 2135 ~ 2200 | 2155 ~ 2220 | 31 | — | |
| 2205 ~ 2270 | 2225 ~ 2290 | 32 | 2135 ~ 2270 | |
| 2275 ~ 2340 | 2295 ~ 2360 | 33 | — | |
| 2345 ~ 2410 | 2365 ~ 2430 | 34 | 2275 ~ 2410 | |
| 2415 ~ 2480 | 2435 ~ 2500 | 35 | — | |
| 2485 ~ 2550 | 2505 ~ 2570 | 36 | 2415 ~ 2550 | |
| 2555 ~ 2620 | 2575 ~ 2640 | 37 | — | |
| 2625 ~ 2690 | 2645 ~ 2710 | 38 | 2555 ~ 2690 | |
| 2695 ~ 2760 | 2715 ~ 2780 | 39 | — | |
| 2765 ~ 2830 | 2785 ~ 2850 | 40 | 2695 ~ 2830 | |
| 2835 ~ 2900 | 2855 ~ 2920 | 41 | — | |
| 2905 ~ 2970 | 2925 ~ 2990 | 42 | 2835 ~ 2970 | |
| 2975 ~ 3040 | 2995 ~ 3060 | 43 | — | |
| 3045 ~ 3110 | 3065 ~ 3130 | 44 | 2975 ~ 3110 | |
| 3115 ~ 3180 | 3135 ~ 3200 | 45 | — | |
| 3185 ~ 3250 | 3205 ~ 3270 | 46 | 3115 ~ 3250 | |
| 3255 ~ 3320 | 3275 ~ 3340 | 48 | 3255 ~ 3390 | |
| 3325 ~ 3390 | 3345 ~ 3410 | 49 | — | |
| 3395 ~ 3460 | 3415 ~ 3480 | 50 | 3395 ~ 3530 | |
| 3465 ~ 3530 | 3485 ~ 3550 | 51 | — | |
| 3535 ~ 3600 | 3555 ~ 3620 | 52 | 3535 ~ 3670 | |
| 3605 ~ 3670 | 3625 ~ 3690 | 53 | — | |
| 3675 ~ 3740 | 3695 ~ 3760 | 54 | 3675 ~ 3810 | |
| 3745 ~ 3810 | 3765 ~ 3830 | 55 | — | |
| 3815 ~ 3880 | 3835 ~ 3900 | 56 | 3815 ~ 3950 | |
| 3885 ~ 3950 | 3905 ~ 3970 | 57 | — | |
| 3955 ~ 4000 | 3975 ~ 4000 | 58 | 3955 ~ 4000 | |

スラット幅：100mm

| 片開き | | 枚数 | 両開き | |
|--------------------|---------------------|----|-------------|--|
| 操作側納まり 製品幅 (mm) | 非操作側納まり 製品幅 (mm) | | 製品幅 (mm) | |
| 300 | 300 ~ 310 | 3 | — | |
| 305 ~ 390 | 315 ~ 400 | 4 | — | |
| 395 ~ 480 | 405 ~ 490 | 5 | — | |
| 485 ~ 570 | 495 ~ 580 | 6 | 500 ~ 570 | |
| 575 ~ 660 | 585 ~ 670 | 7 | — | |
| 665 ~ 750 | 675 ~ 760 | 8 | 575 ~ 750 | |
| 755 ~ 840 | 765 ~ 850 | 9 | — | |
| 845 ~ 930 | 855 ~ 940 | 10 | 755 ~ 930 | |
| 935 ~ 1020 | 945 ~ 1030 | 11 | — | |
| 1025 ~ 1110 | 1035 ~ 1120 | 12 | 935 ~ 1110 | |
| 1115 ~ 1200 | 1125 ~ 1210 | 13 | — | |
| 1205 ~ 1290 | 1215 ~ 1300 | 14 | 1115 ~ 1290 | |
| 1295 ~ 1380 | 1305 ~ 1390 | 15 | — | |
| 1385 ~ 1470 | 1395 ~ 1480 | 16 | 1295 ~ 1470 | |
| 1475 ~ 1560 | 1485 ~ 1570 | 17 | — | |
| 1565 ~ 1650 | 1575 ~ 1660 | 18 | 1475 ~ 1650 | |
| 1655 ~ 1740 | 1665 ~ 1750 | 19 | — | |
| 1745 ~ 1830 | 1755 ~ 1840 | 20 | 1655 ~ 1830 | |
| 1835 ~ 1920 | 1845 ~ 1930 | 21 | — | |
| 1925 ~ 2010 | 1935 ~ 2020 | 22 | 1835 ~ 2010 | |
| 2015 ~ 2100 | 2025 ~ 2110 | 23 | — | |
| 2105 ~ 2190 | 2115 ~ 2200 | 24 | 2015 ~ 2190 | |
| 2195 ~ 2280 | 2205 ~ 2290 | 25 | — | |
| 2285 ~ 2370 | 2295 ~ 2380 | 26 | 2195 ~ 2370 | |
| 2375 ~ 2460 | 2385 ~ 2470 | 27 | — | |
| 2465 ~ 2550 | 2475 ~ 2560 | 28 | 2375 ~ 2550 | |
| 2555 ~ 2640 | 2565 ~ 2650 | 29 | — | |
| 2645 ~ 2730 | 2655 ~ 2740 | 30 | 2555 ~ 2730 | |
| 2735 ~ 2820 | 2745 ~ 2830 | 32 | 2735 ~ 2910 | |
| 2825 ~ 2910 | 2835 ~ 2920 | 33 | — | |
| 2915 ~ 3000 | 2925 ~ 3010 | 34 | 2915 ~ 3090 | |
| 3005 ~ 3090 | 3015 ~ 3100 | 35 | — | |
| 3095 ~ 3180 | 3105 ~ 3190 | 36 | 3095 ~ 3270 | |
| 3185 ~ 3270 | 3195 ~ 3280 | 37 | — | |
| 3275 ~ 3360 | 3285 ~ 3370 | 38 | 3275 ~ 3450 | |
| 3365 ~ 3450 | 3375 ~ 3460 | 39 | — | |
| 3455 ~ 3540 | 3465 ~ 3550 | 40 | 3455 ~ 3630 | |
| 3545 ~ 3630 | 3555 ~ 3640 | 41 | — | |
| 3635 ~ 3720 | 3645 ~ 3730 | 42 | 3635 ~ 3810 | |
| 3725 ~ 3810 | 3735 ~ 3820 | 43 | — | |
| 3815 ~ 3900 | 3825 ~ 3910 | 44 | 3815 ~ 3990 | |
| 3905 ~ 3990 | 3915 ~ 4000 | 45 | — | |
| 3995 ~ 4000 | — | 46 | 3995 ~ 4000 | |

「レールジョイント仕様」の場合の
スラット枚数はこちら



オプション

オプション対応製品一覧

| 製品 オプション | ラインドレーフ | | | | ペア | | | | 木製 | 傾斜窓 | カーブ | 電動 | | | 備考 |
|---|---------|-----------|-------|----------|-------|-----------|-------|-------|-------|-----------|-------|-------|---------------|-----------------------|---|
| | バトン操作 | バトン・コード操作 | コード操作 | ワンチェーン操作 | バトン操作 | バトン・コード操作 | コード操作 | バトン操作 | | | | ツーウェイ | ホームタコスラインドレーフ | ホームタコスラインドレーフペアアンサンプル | |
| | | | | | | | | | バトン操作 | バトン・コード操作 | コード操作 | | | | |
| レールジョイント仕様 (P.99) | ● | ● | ● | — | ● | ● | ● | ● | — | — | — | — | — | — | ※「ワイドスラット仕様」と組み合わせることはできません。 |
| 2連取付仕様 (P.116) | — | ● | ● | — | — | ● | ● | — | ● | — | — | ● | — | — | 「片開き」「片バトン」のみの製作。 ※「コーナー取付仕様」と組み合わせることはできません。 |
| コーナー取付仕様 (P.118) | ● | ● | ● | ● | ● | ● | ● | — | ● | — | — | — | — | — | ・「片開き」のみの製作。 ・スラット幅80mmは製作不可。 ※「2連取付仕様」「ナチュラルウッドバランス」と組み合わせることはできません。 |
| ワイドスラット仕様 (P.122) | ● | ● | ● | ● | — | — | — | — | — | — | — | — | — | — | スラット幅100mmのみの製作。 ※「レールジョイント仕様」と組み合わせることはできません。 |
| ウォームシリーズ (P.124) | ● | ● | ● | ● | ● | ● | ● | ● | — | — | — | — | — | — | |
| ナチュラルウッドバランス (P.125) | ● | ● | ● | ● | ● | ● | ● | ● | ● | — | — | ● | ● | ● | ※「コーナー取付仕様」と組み合わせることはできません。 |
| クリアチェーン (P.128) | — | — | — | ● | — | — | — | — | — | — | — | — | — | — | |
| マルチチェーンハンガー <small>チェーンはオプション</small> (P.129) | — | — | — | ● | — | — | — | — | — | — | — | — | — | — | |

レールジョイント仕様

2本に分割したレールを施工時にジョイントする、搬入に便利な仕様です。
搬入スペースが制限される高層マンションやビルにおすすめ。幅は最大6000mmまで製作できます。



ラインドレープ LD-7006 ランバル(グレーージュ) スラット幅100mm

POINT

大開口の窓に便利!

レールは中央で2本に分割された状態で納品されるため、搬入スペースに制限のある場所への搬入に便利です。

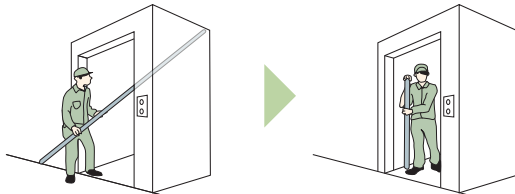

狭いエレベーターや玄関でも搬入らくらく!



レール上部でジョイントするため、正面から見たときにジョイント部が目立ちにくい仕様です。

POINT

片開き・両開きのどちらにも対応。

片開き・両開きのどちらにも対応するため、シーンを選ばず使用できます。

POINT

1台の製品として、一斉に操作ができます。

※ツーウェイは操作が異なります。

| | |
|-----------|--|
| ボタン操作 | スラットの角度調整・製品の開閉ともに、ボタンで一斉に行えます。 |
| ボタン・コード操作 | スラットの角度調整はボタンで、製品の開閉はボタン・ドライブコードの両方で一斉に行えます。 |
| コード操作 | スラットの角度調整はチルトポールで、製品の開閉はコードで一斉に行えます。 |

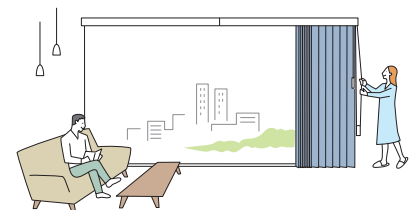

対応製品

ラインドレープ
(ワンチェーン操作を除く)

ペア
アンサンプル

ペア
ツーウェイ

※製品本体と同時にご注文ください。
※「ワイドスラット仕様」と組み合わせることはできません。

製作可能寸法

* 幅は5mm単位、高さは10mm単位での製作になります。

[単位：mm]

※スラットによって製作可能寸法が異なります。ご注文の際は必ず102～115ページの価格表でご確認ください。

※レールは製品の中央で分割されます。エレベーターや廊下などの運搬経路をあらかじめご確認ください。

※天井付け（直付け）はできません。

■ ラインドレープ

| 操作方法 | ボタン操作 [片ボタン・両ボタン] | ボタン・コード操作 [片ボタン・両ボタン] | コード操作 |
|-------|----------------------|--------------------------|------------------|
| 納まり | 片開き | 片開き | 片開き・両開き（両納まり） |
| スラット幅 | 80mm・100mm | | |
| 製品幅 | 600～6000 | 600～4000 | 600～6000 |
| 製品高さ | 400～3000 | 400～3000 | 400～4000 |
| 最大面積 | 18m ² | 12m ² | 24m ² |

■ ラインドレープ ペア アンサンブル

| 操作方法 | ボタン操作 [片ボタン・両ボタン] | ボタン・コード操作 [片ボタン・両ボタン] | コード操作 |
|-------|----------------------|--------------------------|--------------------|
| 納まり | 片開き | 片開き | 片開き・両開き（両納まり） |
| スラット幅 | 100mm | | |
| 製品幅 | 600～6000 | 600～4000 | 600～6000 |
| 製品高さ | 400～3000 | 400～3000 | 400～3300 |
| 最大面積 | 16m ² | 12m ² | 19.8m ² |

■ ラインドレープ ペア ツーウェイ

| 操作方法 | ボタン操作 [両ボタン] |
|-------|------------------|
| 納まり | 片開き |
| スラット幅 | 100mm |
| 製品幅 | 600～4000 |
| 製品高さ | 400～3000 |
| 最大面積 | 12m ² |

納まり

ボタン操作

■スラットの角度調整・製品の開閉：ボタン

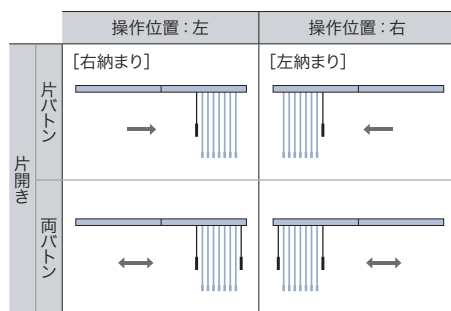

ボタン・コード操作

■スラットの角度調整：ボタン ■製品の開閉：ボタンおよびドライブコード

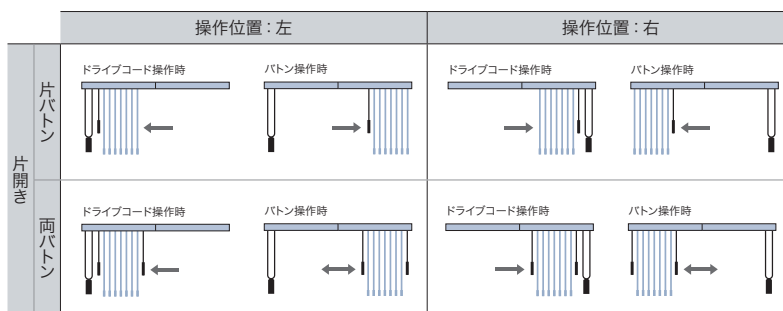

コード操作

■スラットの角度調整：チルトボール ■製品の開閉：ドライブコード

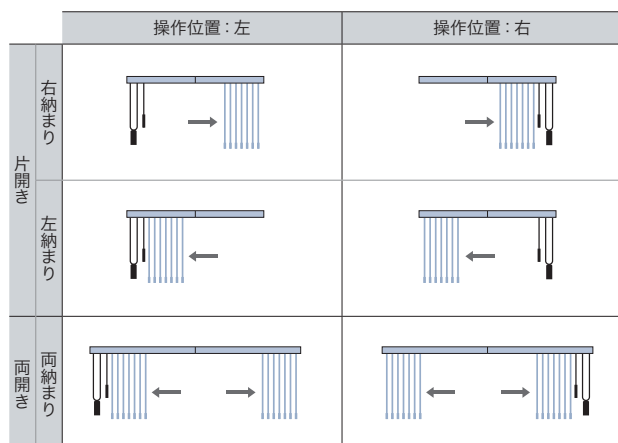

ペア ツーウェイ ボタン操作

■スラットの角度調整・製品の開閉：ボタン ■ドレープ・レースの切替え：切替え用コード

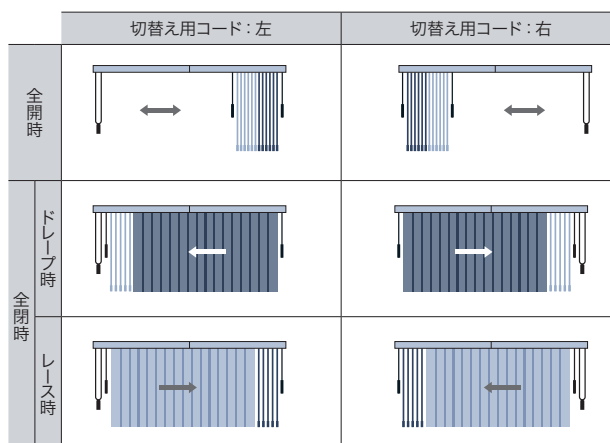

対応スラット一覧 ※青字のNo.のスラットは洗濯機で洗うことができます。

※1「ライフ遮光」「アジェント遮光」は、アンサンプルの場合コード操作のみの製作。
 ※2「マタン遮熱」「ジュルネ遮熱」は、ツーウェイのみの製作。

| カテゴリー | スラットNo. (LD-) | スラット名 | 価格表 | | |
|-----------|---------------|----------|----------------|-----------------|-----------------|
| | | | ラインドレープ | | ペア |
| | | | 80mm幅 (P.102~) | 100mm幅 (P.105~) | 100mm幅 (P.108~) |
| カーミット | 7001~7004 | セイラス | — | D-1 | D-1 |
| | 7005~7006 | ランバル | D-1 | D-1 | D-1 |
| | 7007~7009 | ヴェルタ | D-1 | D-1 | D-1 |
| | 7010~7011 | セーヌ | D-1 | D-1 | D-1 |
| スロウ | 7012~7013 | ヒラハ | — | F-1 | F-1 |
| | 7014~7015 | オーガスタ | D-1 | D-1 | D-1 |
| | 7016~7017 | ノエル | D-1 | D-1 | D-1 |
| フィールクリア | 7018~7019 | リュース | — | D-1 | — |
| | 7020~7021 | デルセ遮光 | D-2 | D-2 | — |
| | 7022~7024 | ティンバル遮光 | D-2 | D-2 | — |
| | 7025~7026 | ゼブラノ遮光 | D-2 | D-2 | — |
| | 7027~7028 | ハンプトン | — | D-2 | — |
| 無地 | 7101~7124 | ミスト | A-3 | A-3 | A-4 |
| | 7131~7142 | ミスト遮熱 | C-1 | C-1 | C-1 |
| | 7151~7174 | ライフ | B-1 | B-1 | B-1 |
| | 7181~7204 | ビブレ | A-2 | A-2 | A-2 |
| | 7211~7234 | マカロンラテ | A-1 | A-1 | A-1 |
| | 7241~7249 | マカロンラテ遮熱 | A-2 | A-2 | A-3 |
| | 7251~7255 | シャイニー遮熱 | C-1 | C-1 | C-1 |
| 7256~7258 | デイズ遮熱 | C-1 | C-1 | C-1 | |

| カテゴリー | スラットNo. (LD-) | スラット名 | 価格表 | | |
|-------|---------------|---------|----------------|-----------------|-----------------|
| | | | ラインドレープ | | ペア |
| | | | 80mm幅 (P.102~) | 100mm幅 (P.105~) | 100mm幅 (P.108~) |
| 無地 | 7259~7262 | デイズ | B-2 | B-2 | B-2 |
| | 7263~7268 | ブライト | C-1 | C-1 | C-2 |
| | 7269~7274 | ジョルノ | C-1 | C-1 | C-3 |
| | 7275~7279 | リンネル | C-1 | C-1 | C-3 |
| | 7280~7281 | リンド | F-1 | F-2 | F-2 |
| | 7401~7420 | ピアット遮光 | B-2 | B-2 | B-3 |
| | 7421~7440 | ライフ遮光 | D-3 | D-3 | D-2 ※1 |
| 遮光 | 7441~7460 | ビブレ遮光 | B-2 | B-2 | B-4 |
| | 7461~7466 | ルフト遮光 | C-1 | C-1 | C-3 |
| | 7467~7470 | ニーマ遮光 | C-1 | C-1 | C-3 |
| | 7471~7473 | ヴェルタ遮光 | E-1 | E-1 | E-1 |
| | 7474~7476 | アジェント遮光 | F-2 | F-3 | F-3 ※1 |
| | 7477~7491 | ミント | C-2 | C-2 | — |
| | 7492~7496 | ミント遮熱 | E-2 | E-2 | — |
| レース | 7601~7603 | マタン遮熱 | C-1 | C-1 | P.112~115 ※2 |
| | 7604~7606 | ジュルネ遮熱 | C-1 | C-1 | P.112~115 ※2 |
| | 7607~7611 | フィラレ遮熱 | — | C-1 | P.112~115 |
| | 7612~7614 | リノレ | — | C-1 | P.112~115 |
| | 7621~7635 | エール | — | A-2 | P.108~111 |

構造と部品

※製品高さは、取付けブラケット上端(正面付け補助金具は含まない)からバランスウェイト下端までの寸法となります。

[単位: mm]

※天井付け(直付け)はできません。
 ※図はラインドレープの場合

■ボタン操作

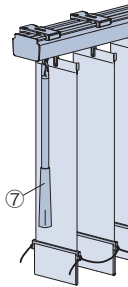

■ボタン・コード操作

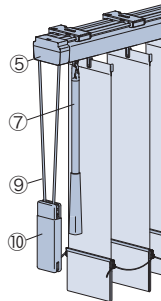

■コード操作

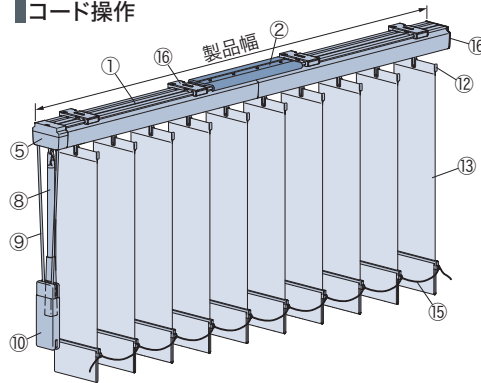

レールジョイント部

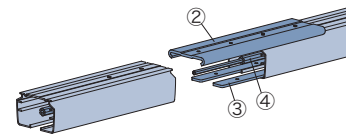

ハンガーレールは、ジョイントしてから取付けブラケットに取付けます。

コードウェイト

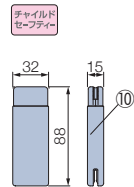

| 部品名 | カラー |
|-----------------|-------|
| ① ハンガーレール | 4色 |
| ② 上部ジョイントプレート | ①と同系色 |
| ③ 下部ジョイントプレート | |
| ④ ジョイント用チルトシャフト | |
| ⑤ 操作部 | ①と同系色 |
| ⑥ エンド部 | ①と同系色 |
| ⑦ ボタン | ①と同系色 |
| ⑧ チルトポール | ①と同系色 |
| ⑨ ドライブコード | ①と同系色 |

| 部品名 | カラー |
|------------|------------------|
| ⑩ コードウェイト | ①と同系色 |
| ⑪ ランナー | 乳白色(フック:透明) |
| ⑫ スラットハンガー | クリアー |
| ⑬ スラット | |
| ⑭ バランスウェイト | スラットによって色は異なります。 |
| ⑮ ボトムコード | スラットと同系色 |
| ⑯ 取付けブラケット | |
| ⑰ 正面付け補助金具 | ①と同系色 |

取付けブラケット (16) ※付属取付ビス: φ3.5×16

天井付け

正面付け(80mm幅)

正面付け(100mm幅)

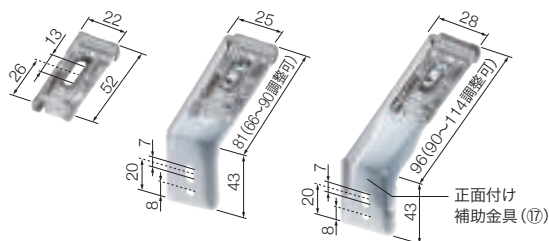

ブラケット取付け位置

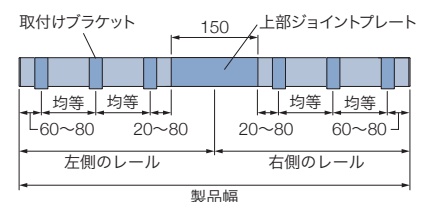

付属個数

| 製品幅 | 個数 |
|-----------|----|
| 600~2000 | 4個 |
| 2005~4000 | 6個 |
| 4005~6000 | 8個 |

製品・スラット

ラインドレープ

アンサンプル

ツーウェイ

木製

傾斜窓

カーブ

ホームタコス(電動)

ホームタコス(電動)

ホームタコス(電動)

オリジナル

オプション

採寸・発注・取付け

価格

ラインドレープ スラット幅:80mm

価格表に掲載している製品本体価格とは別に物流諸経費を申し受けます。

価格表 A-1

マカロンラテ

| 高さ (mm) | 幅 | | | | | | |
|-------------|--------------|---------------|---------------|---------------|---------------|---------------|---------------|
| | 600 ~3600 | 3605 ~4000 | 4005 ~4400 | 4405 ~4800 | 4805 ~5200 | 5205 ~5600 | 5605 ~6000 |
| 400 ~ 1000 | ※ | ※ | 74,600 | 80,000 | 85,400 | 90,800 | 96,200 |
| 1010 ~ 1400 | ※ | ※ | 94,900 | 102,200 | 109,500 | 116,800 | 124,100 |
| 1410 ~ 1800 | ※ | ※ | 101,500 | 109,500 | 117,500 | 125,500 | 133,500 |
| 1810 ~ 2200 | ※ | ※ | 107,500 | 116,000 | 124,500 | 133,000 | 141,500 |
| 2210 ~ 2600 | ※ | ※ | 114,600 | 123,700 | 132,800 | 141,900 | 151,000 |
| 2610 ~ 3000 | ※ | ※ | 121,000 | 130,700 | 140,400 | 150,100 | 159,800 |
| 3010 ~ 3500 | ※ | ※ | 135,400 | 146,500 | 157,600 | 168,700 | 179,800 |
| 3510 ~ 4000 | ※ | 139,400 | 152,100 | 164,800 | 177,500 | 190,200 | 202,900 |

※印は「製品本体価格+3,000円/台」となります。製品本体価格は、サンプル帳「スラット紹介ページ」をご覧ください。

ボタン操作

■  の範囲のみ製作可能。

ボタン・コード操作 +3,000円/台

■  の範囲のみ製作可能。

コード操作

■ 左表すべてのサイズで製作可能。

価格表 A-2

ビブレ

マカロンラテ遮熱

| 高さ (mm) | 幅 | | | | | | |
|-------------|--------------|---------------|---------------|---------------|---------------|---------------|---------------|
| | 600 ~3600 | 3605 ~4000 | 4005 ~4400 | 4405 ~4800 | 4805 ~5200 | 5205 ~5600 | 5605 ~6000 |
| 400 ~ 1000 | ※ | ※ | 84,500 | 90,800 | 97,100 | 103,400 | 109,700 |
| 1010 ~ 1400 | ※ | ※ | 106,800 | 115,000 | 123,200 | 131,400 | 139,600 |
| 1410 ~ 1800 | ※ | ※ | 116,300 | 125,400 | 134,500 | 143,600 | 152,700 |
| 1810 ~ 2200 | ※ | ※ | 125,500 | 135,400 | 145,300 | 155,200 | 165,100 |
| 2210 ~ 2600 | ※ | ※ | 135,600 | 146,400 | 157,200 | 168,000 | 178,800 |
| 2610 ~ 3000 | ※ | ※ | 144,800 | 156,400 | 168,000 | 179,600 | 191,200 |
| 3010 ~ 3500 | ※ | ※ | 151,900 | 164,400 | 176,900 | 189,400 | 201,900 |
| 3510 ~ 4000 | ※ | 154,300 | 167,700 | 181,100 | 194,500 | 207,900 | 221,300 |

※印は「製品本体価格+3,000円/台」となります。製品本体価格は、サンプル帳「スラット紹介ページ」をご覧ください。

ボタン操作

■  の範囲のみ製作可能。

ボタン・コード操作 +3,000円/台

■  の範囲のみ製作可能。

コード操作

■ 左表すべてのサイズで製作可能。

価格表 A-3

ミスト

| 高さ (mm) | 幅 | | | | | | |
|-------------|--------------|---------------|---------------|---------------|---------------|---------------|---------------|
| | 600 ~3600 | 3605 ~4000 | 4005 ~4400 | 4405 ~4800 | 4805 ~5200 | 5205 ~5600 | 5605 ~6000 |
| 400 ~ 1000 | ※ | ※ | 89,400 | 96,100 | 102,800 | 109,500 | 116,200 |
| 1010 ~ 1400 | ※ | ※ | 113,000 | 121,700 | 130,400 | 139,100 | 147,800 |
| 1410 ~ 1800 | ※ | ※ | 123,000 | 132,600 | 142,200 | 151,800 | 161,400 |
| 1810 ~ 2200 | ※ | ※ | 132,800 | 143,300 | 153,800 | 164,300 | 174,800 |
| 2210 ~ 2600 | ※ | ※ | 143,400 | 154,800 | 166,200 | 177,600 | 189,000 |
| 2610 ~ 3000 | ※ | ※ | 153,300 | 165,600 | 177,900 | 190,200 | 202,500 |
| 3010 ~ 3500 | ※ | ※ | 160,700 | 173,900 | 187,100 | 200,300 | 213,500 |
| 3510 ~ 4000 | ※ | 163,400 | 177,500 | 191,600 | 205,700 | 219,800 | 233,900 |

※印は「製品本体価格+3,000円/台」となります。製品本体価格は、サンプル帳「スラット紹介ページ」をご覧ください。

ボタン操作

■  の範囲のみ製作可能。

ボタン・コード操作 +3,000円/台

■  の範囲のみ製作可能。

コード操作

■ 左表すべてのサイズで製作可能。

価格表 B-1

ライフ

| 高さ (mm) | 幅 | | | | | | |
|-------------|--------------|---------------|---------------|---------------|---------------|---------------|---------------|
| | 600 ~3600 | 3605 ~4000 | 4005 ~4400 | 4405 ~4800 | 4805 ~5200 | 5205 ~5600 | 5605 ~6000 |
| 400 ~ 1000 | ※ | ※ | 94,100 | 101,100 | 108,100 | 115,100 | 122,100 |
| 1010 ~ 1400 | ※ | ※ | 119,200 | 128,400 | 137,600 | 146,800 | 156,000 |
| 1410 ~ 1800 | ※ | ※ | 129,800 | 140,000 | 150,200 | 160,400 | 170,600 |
| 1810 ~ 2200 | ※ | ※ | 140,100 | 151,200 | 162,300 | 173,400 | 184,500 |
| 2210 ~ 2600 | ※ | ※ | 151,200 | 163,200 | 175,200 | 187,200 | 199,200 |
| 2610 ~ 3000 | ※ | ※ | 161,700 | 174,700 | 187,700 | 200,700 | 213,700 |
| 3010 ~ 3500 | ※ | ※ | 169,600 | 183,600 | 197,600 | 211,600 | 225,600 |
| 3510 ~ 4000 | ※ | 172,400 | 187,400 | 202,400 | 217,400 | 232,400 | 247,400 |

※印は「製品本体価格+3,000円/台」となります。製品本体価格は、サンプル帳「スラット紹介ページ」をご覧ください。

ボタン操作

■  の範囲のみ製作可能。

ボタン・コード操作 +3,000円/台

■  の範囲のみ製作可能。

コード操作

■ 左表すべてのサイズで製作可能。

価格表 B-2

デイズ

ピアット遮光

ビブレ遮光

| 高さ (mm) | 幅 | | | | | | |
|-------------|--------------|---------------|---------------|---------------|---------------|---------------|---------------|
| | 600 ~3600 | 3605 ~4000 | 4005 ~4400 | 4405 ~4800 | 4805 ~5200 | 5205 ~5600 | 5605 ~6000 |
| 400 ~ 1000 | ※ | ※ | 95,900 | 103,100 | 110,300 | 117,500 | 124,700 |
| 1010 ~ 1400 | ※ | ※ | 119,800 | 129,200 | 138,600 | 148,000 | 157,400 |
| 1410 ~ 1800 | ※ | ※ | 131,300 | 141,600 | 151,900 | 162,200 | 172,500 |
| 1810 ~ 2200 | ※ | ※ | 142,500 | 153,800 | 165,100 | 176,400 | 187,700 |
| 2210 ~ 2600 | ※ | ※ | 154,700 | 167,000 | 179,300 | 191,600 | 203,900 |
| 2610 ~ 3000 | ※ | ※ | 166,200 | 179,500 | 192,800 | 206,100 | 219,400 |
| 3010 ~ 3500 | ※ | ※ | 178,700 | 193,000 | 207,300 | 221,600 | 235,900 |
| 3510 ~ 4000 | ※ | 182,700 | 198,000 | 213,300 | 228,600 | 243,900 | 259,200 |

※印は「製品本体価格+3,000円/台」となります。製品本体価格は、サンプル帳「スラット紹介ページ」をご覧ください。

ボタン操作

■  の範囲のみ製作可能。

ボタン・コード操作 +3,000円/台

■  の範囲のみ製作可能。

コード操作

■ 左表すべてのサイズで製作可能。

価格

※表示価格は消費税を含まないメーカー希望小売価格(本体価格)です。 [単位:円(税別)]
*幅は5mm単位、高さは10mm単位での製作になります。

ラインドレープ スラット幅:80mm

価格表に掲載している製品本体価格とは別に物流諸経費を申し受けます。

価格表 C-1

| (mm) 幅 | 600 ~3600 | 3605 ~4000 | 4005 ~4400 | 4405 ~4800 | 4805 ~5200 | 5205 ~5600 | 5605 ~6000 |
|-------------|--------------|---------------|---------------|---------------|---------------|---------------|---------------|
| 高さ | | | | | | | |
| 400 ~ 1000 | ※ | ※ | 99,400 | 106,800 | 114,200 | 121,600 | 129,000 |
| 1010 ~ 1400 | ※ | ※ | 125,300 | 135,000 | 144,700 | 154,400 | 164,100 |
| 1410 ~ 1800 | ※ | ※ | 138,500 | 149,400 | 160,300 | 171,200 | 182,100 |
| 1810 ~ 2200 | ※ | ※ | 151,300 | 163,400 | 175,500 | 187,600 | 199,700 |
| 2210 ~ 2600 | ※ | ※ | 165,000 | 178,200 | 191,400 | 204,600 | 217,800 |
| 2610 ~ 3000 | ※ | ※ | 178,000 | 192,400 | 206,800 | 221,200 | 235,600 |
| 3010 ~ 3500 | ※ | ※ | 191,700 | 207,300 | 222,900 | 238,500 | 254,100 |
| 3510 ~ 4000 | ※ | 195,700 | 212,500 | 229,300 | 246,100 | 262,900 | 279,700 |

※印は「製品本体価格+3,000円/台」となります。製品本体価格は、サンプル帳「スラット紹介ページ」をご覧ください。

ボタン操作

■ の範囲のみ製作可能。

ボタン・コード操作 +3,000円/台

■ の範囲のみ製作可能。

コード操作

■ 左表すべてのサイズで製作可能。

価格表 C-2

| (mm) 幅 | 600 ~3600 | 3605 ~4000 | 4005 ~4400 | 4405 ~4800 | 4805 ~5200 | 5205 ~5600 | 5605 ~6000 |
|-------------|--------------|---------------|---------------|---------------|---------------|---------------|---------------|
| 高さ | | | | | | | |
| 400 ~ 1000 | ※ | ※ | 99,400 | 106,800 | 114,200 | 121,600 | 129,000 |
| 1010 ~ 1400 | ※ | ※ | 125,300 | 135,000 | 144,700 | 154,400 | 164,100 |
| 1410 ~ 1800 | ※ | ※ | 138,500 | 149,400 | 160,300 | 171,200 | 182,100 |
| 1810 ~ 2200 | ※ | ※ | 151,300 | 163,400 | 175,500 | 187,600 | 199,700 |
| 2210 ~ 2600 | ※ | ※ | 165,000 | 178,200 | 191,400 | 204,600 | 217,800 |
| 2610 ~ 3000 | ※ | ※ | 178,000 | 192,400 | 206,800 | 221,200 | 235,600 |
| 3010 ~ 3500 | ※ | ※ | 191,700 | 207,300 | 222,900 | 238,500 | 254,100 |
| 3510 ~ 4000 | ※ | 195,700 | 212,500 | 229,300 | 246,100 | — | — |

※印は「製品本体価格+3,000円/台」となります。製品本体価格は、サンプル帳「スラット紹介ページ」をご覧ください。

ボタン操作

■ の範囲のみ製作可能。

■ は面積12㎡以下での製作。

ボタン・コード操作 +3,000円/台

■ の範囲のみ製作可能。

コード操作

■ は面積18㎡以下での製作。

価格表 D-1

| (mm) 幅 | 600 ~3600 | 3605 ~4000 | 4005 ~4400 | 4405 ~4800 | 4805 ~5200 | 5205 ~5600 | 5605 ~6000 |
|-------------|--------------|---------------|---------------|---------------|---------------|---------------|---------------|
| 高さ | | | | | | | |
| 400 ~ 1000 | ※ | ※ | 103,200 | 111,000 | 118,800 | 126,600 | 134,400 |
| 1010 ~ 1400 | ※ | ※ | 130,900 | 141,100 | 151,300 | 161,500 | 171,700 |
| 1410 ~ 1800 | ※ | ※ | 145,800 | 157,400 | 169,000 | 180,600 | 192,200 |
| 1810 ~ 2200 | ※ | ※ | 160,000 | 172,900 | 185,800 | 198,700 | 211,600 |
| 2210 ~ 2600 | ※ | ※ | 175,400 | 189,600 | 203,800 | 218,000 | 232,200 |
| 2610 ~ 3000 | ※ | ※ | 189,900 | 205,400 | 220,900 | 236,400 | 251,900 |
| 3010 ~ 3500 | ※ | ※ | 204,600 | 221,500 | 238,400 | 255,300 | 272,200 |
| 3510 ~ 4000 | ※ | 209,100 | 227,400 | 245,700 | 264,000 | 282,300 | 300,600 |

※印は「製品本体価格+3,000円/台」となります。製品本体価格は、サンプル帳「スラット紹介ページ」をご覧ください。

ボタン操作

■ の範囲のみ製作可能。

ボタン・コード操作 +3,000円/台

■ の範囲のみ製作可能。

コード操作

■ 左表すべてのサイズで製作可能。

価格表 D-2

| (mm) 幅 | 600 ~3600 | 3605 ~4000 | 4005 ~4400 | 4405 ~4800 | 4805 ~5200 | 5205 ~5600 | 5605 ~6000 |
|-------------|--------------|---------------|---------------|---------------|---------------|---------------|---------------|
| 高さ | | | | | | | |
| 400 ~ 1000 | ※ | ※ | 103,200 | 111,000 | 118,800 | 126,600 | 134,400 |
| 1010 ~ 1400 | ※ | ※ | 130,900 | 141,100 | 151,300 | 161,500 | 171,700 |
| 1410 ~ 1800 | ※ | ※ | 145,800 | 157,400 | 169,000 | 180,600 | 192,200 |
| 1810 ~ 2200 | ※ | ※ | 160,000 | 172,900 | 185,800 | 198,700 | 211,600 |
| 2210 ~ 2600 | ※ | ※ | 175,400 | 189,600 | 203,800 | 218,000 | 232,200 |
| 2610 ~ 3000 | ※ | ※ | 189,900 | 205,400 | 220,900 | 236,400 | 251,900 |
| 3010 ~ 3500 | ※ | ※ | 204,600 | 221,500 | 238,400 | 255,300 | 272,200 |
| 3510 ~ 4000 | ※ | 209,100 | 227,400 | 245,700 | 264,000 | — | — |

※印は「製品本体価格+3,000円/台」となります。製品本体価格は、サンプル帳「スラット紹介ページ」をご覧ください。

ボタン操作

■ の範囲のみ製作可能。

■ は面積12㎡以下での製作。

ボタン・コード操作 +3,000円/台

■ の範囲のみ製作可能。

コード操作

■ は面積18㎡以下での製作。

価格表 D-3

| (mm) 幅 | 600 ~3600 | 3605 ~4000 | 4005 ~4400 | 4405 ~4800 | 4805 ~5200 | 5205 ~5600 | 5605 ~6000 |
|-------------|--------------|---------------|---------------|---------------|---------------|---------------|---------------|
| 高さ | | | | | | | |
| 400 ~ 1000 | ※ | ※ | 103,200 | 111,000 | 118,800 | 126,600 | 134,400 |
| 1010 ~ 1400 | ※ | ※ | 130,900 | 141,100 | 151,300 | 161,500 | 171,700 |
| 1410 ~ 1800 | ※ | ※ | 145,800 | 157,400 | 169,000 | 180,600 | 192,200 |
| 1810 ~ 2200 | ※ | ※ | 160,000 | 172,900 | 185,800 | 198,700 | 211,600 |
| 2210 ~ 2600 | ※ | ※ | 175,400 | 189,600 | 203,800 | 218,000 | 232,200 |
| 2610 ~ 3000 | ※ | ※ | 189,900 | 205,400 | 220,900 | 236,400 | 251,900 |

※印は「製品本体価格+3,000円/台」となります。製品本体価格は、サンプル帳「スラット紹介ページ」をご覧ください。

ボタン操作

■ の範囲のみ製作可能。

■ は面積12㎡以下での製作。

ボタン・コード操作 +3,000円/台

■ の範囲のみ製作可能。

コード操作

■ 左表すべてのサイズで製作可能。

一覧
製品・スラット

ラインドレープ

アンサンブル

ツペア
ウエイ

木製

傾斜窓

カーブ

ホームタコス(電動)
ラインドレープ

ホームタコス(電動)
ペーパーサンプル

ホームタコス(電動)
木製

オリジナル
カラーコーディネート

オプション

採寸・発注・取付け

価格

ラインドレープ スラット幅:80mm

価格表に掲載している製品本体価格とは別に物流諸経費を申し受けます。

価格表 E-1

ヴェルタ遮光

| 高さ (mm) | 幅 | | | | | | |
|-------------|--------------|---------------|---------------|---------------|---------------|---------------|---------------|
| | 600 ~3600 | 3605 ~4000 | 4005 ~4400 | 4405 ~4800 | 4805 ~5200 | 5205 ~5600 | 5605 ~6000 |
| 400 ~ 1000 | ※ | ※ | 106,800 | 114,900 | 123,000 | 131,100 | 139,200 |
| 1010 ~ 1400 | ※ | ※ | 136,600 | 147,300 | 158,000 | 168,700 | 179,400 |
| 1410 ~ 1800 | ※ | ※ | 153,100 | 165,400 | 177,700 | 190,000 | 202,300 |
| 1810 ~ 2200 | ※ | ※ | 168,900 | 182,600 | 196,300 | 210,000 | 223,700 |
| 2210 ~ 2600 | ※ | ※ | 185,800 | 201,000 | 216,200 | 231,400 | 246,600 |
| 2610 ~ 3000 | ※ | ※ | 201,800 | 218,400 | 235,000 | 251,600 | 268,200 |
| 3010 ~ 3500 | ※ | ※ | 227,800 | 246,000 | 264,200 | 282,400 | 300,600 |
| 3510 ~ 4000 | ※ | 236,000 | 255,800 | 275,600 | 295,400 | 315,200 | 335,000 |

※印は「製品本体価格+3,000円/台」となります。製品本体価格は、サンプル帳「スラット紹介ページ」をご覧ください。

ボタン操作

- の範囲のみ製作可能。
- は面積15㎡以下での製作。

ボタン・コード操作 +3,000円/台

- の範囲のみ製作可能。

コード操作

- は面積21㎡以下での製作。

価格表 E-2

ミント遮熱

| 高さ (mm) | 幅 | | | | | | |
|-------------|--------------|---------------|---------------|---------------|---------------|---------------|---------------|
| | 600 ~3600 | 3605 ~4000 | 4005 ~4400 | 4405 ~4800 | 4805 ~5200 | 5205 ~5600 | 5605 ~6000 |
| 400 ~ 1000 | ※ | ※ | 106,800 | 114,900 | 123,000 | 131,100 | 139,200 |
| 1010 ~ 1400 | ※ | ※ | 136,600 | 147,300 | 158,000 | 168,700 | 179,400 |
| 1410 ~ 1800 | ※ | ※ | 153,100 | 165,400 | 177,700 | 190,000 | 202,300 |
| 1810 ~ 2200 | ※ | ※ | 168,900 | 182,600 | 196,300 | 210,000 | 223,700 |
| 2210 ~ 2600 | ※ | ※ | 185,800 | 201,000 | 216,200 | 231,400 | — |
| 2610 ~ 3000 | ※ | ※ | 201,800 | 218,400 | — | — | — |
| 3010 ~ 3500 | ※ | ※ | — | — | — | — | — |
| 3510 ~ 4000 | ※ | — | — | — | — | — | — |

※印は「製品本体価格+3,000円/台」となります。製品本体価格は、サンプル帳「スラット紹介ページ」をご覧ください。

ボタン操作

- の範囲のみ製作可能。
- ・ は面積9㎡以下での製作。

ボタン・コード操作 +3,000円/台

- の範囲のみ製作可能。

- は面積9㎡以下での製作。

コード操作

- 左表すべてのサイズで製作可能。
- は面積12㎡以下での製作。

価格表 F-1

リンド

| 高さ (mm) | 幅 | | | | | | |
|-------------|--------------|---------------|---------------|---------------|---------------|---------------|---------------|
| | 600 ~3600 | 3605 ~4000 | 4005 ~4400 | 4405 ~4800 | 4805 ~5200 | 5205 ~5600 | 5605 ~6000 |
| 400 ~ 1000 | ※ | ※ | 116,100 | 125,100 | 134,100 | 143,100 | 152,100 |
| 1010 ~ 1400 | ※ | ※ | 150,900 | 163,000 | 175,100 | 187,200 | 199,300 |
| 1410 ~ 1800 | ※ | ※ | 171,200 | 185,200 | 199,200 | 213,200 | 227,200 |
| 1810 ~ 2200 | ※ | ※ | 190,900 | 206,700 | 222,500 | 238,300 | 254,100 |
| 2210 ~ 2600 | ※ | ※ | 211,600 | 229,200 | 246,800 | 264,400 | 282,000 |
| 2610 ~ 3000 | ※ | ※ | 231,600 | 251,000 | 270,400 | 289,800 | 309,200 |
| 3010 ~ 3500 | ※ | ※ | 249,600 | 270,900 | 292,200 | 313,500 | 334,800 |
| 3510 ~ 4000 | ※ | 255,500 | 278,700 | 301,900 | 325,100 | 348,300 | 371,500 |

※印は「製品本体価格+3,000円/台」となります。製品本体価格は、サンプル帳「スラット紹介ページ」をご覧ください。

ボタン操作

- の範囲のみ製作可能。

ボタン・コード操作 +3,000円/台

- の範囲のみ製作可能。

コード操作

- 左表すべてのサイズで製作可能。

価格表 F-2

アジェント遮光

| 高さ (mm) | 幅 | | | | | | |
|-------------|--------------|---------------|---------------|---------------|---------------|---------------|---------------|
| | 600 ~3600 | 3605 ~4000 | 4005 ~4400 | 4405 ~4800 | 4805 ~5200 | 5205 ~5600 | 5605 ~6000 |
| 400 ~ 1000 | ※ | ※ | 116,100 | 125,100 | 134,100 | 143,100 | 152,100 |
| 1010 ~ 1400 | ※ | ※ | 150,900 | 163,000 | 175,100 | 187,200 | 199,300 |
| 1410 ~ 1800 | ※ | ※ | 171,200 | 185,200 | 199,200 | 213,200 | 227,200 |
| 1810 ~ 2200 | ※ | ※ | 190,900 | 206,700 | 222,500 | 238,300 | 254,100 |
| 2210 ~ 2600 | ※ | ※ | 211,600 | 229,200 | 246,800 | 264,400 | 282,000 |
| 2610 ~ 3000 | ※ | ※ | 231,600 | 251,000 | 270,400 | 289,800 | 309,200 |
| 3010 ~ 3500 | ※ | ※ | 249,600 | 270,900 | 292,200 | 313,500 | 334,800 |
| 3510 ~ 4000 | ※ | 255,500 | 278,700 | 301,900 | 325,100 | 348,300 | 371,500 |

※印は「製品本体価格+3,000円/台」となります。製品本体価格は、サンプル帳「スラット紹介ページ」をご覧ください。

ボタン操作

- の範囲のみ製作可能。
- は面積15㎡以下での製作。

ボタン・コード操作 +3,000円/台

- の範囲のみ製作可能。

コード操作

- 左表すべてのサイズで製作可能。
- は面積21㎡以下での製作。

価格

※表示価格は消費税を含まないメーカー希望小売価格(本体価格)です。 [単位: 円 (税別)]
*幅は5mm単位、高さは10mm単位での製作になります。

ラインドレープ スラット幅: 100mm

価格表に掲載している製品本体価格とは別に物流諸経費を申し受けます。

価格表 A-1

マカロンラテ

| (mm) 幅 | 600 ~3600 | 3605 ~4000 | 4005 ~4400 | 4405 ~4800 | 4805 ~5200 | 5205 ~5600 | 5605 ~6000 |
|---------------|--------------|---------------|---------------|---------------|---------------|---------------|---------------|
| 高さ 400 ~ 1000 | ※ | ※ | 68,100 | 73,100 | 78,100 | 83,100 | 88,100 |
| 1010 ~ 1400 | ※ | ※ | 84,700 | 91,000 | 97,300 | 103,600 | 109,900 |
| 1410 ~ 1800 | ※ | ※ | 90,200 | 97,000 | 103,800 | 110,600 | 117,400 |
| 1810 ~ 2200 | ※ | ※ | 96,400 | 103,800 | 111,200 | 118,600 | 126,000 |
| 2210 ~ 2600 | ※ | ※ | 102,300 | 110,200 | 118,100 | 126,000 | 133,900 |
| 2610 ~ 3000 | ※ | ※ | 108,500 | 116,900 | 125,300 | 133,700 | 142,100 |
| 3010 ~ 3500 | ※ | ※ | 123,700 | 133,700 | 143,700 | 153,700 | 163,700 |
| 3510 ~ 4000 | ※ | 127,200 | 138,300 | 149,400 | 160,500 | 171,600 | 182,700 |

※印は「製品本体価格+3,000円/台」となります。製品本体価格は、サンプル帳「スラット紹介ページ」をご覧ください。

ボタン操作

■  の範囲のみ製作可能。

ボタン・コード操作 +3,000円/台

■  の範囲のみ製作可能。

コード操作

■ 左表すべてのサイズで製作可能。

価格表 A-2

ピブレ

マカロンラテ遮熱

エール

| (mm) 幅 | 600 ~3600 | 3605 ~4000 | 4005 ~4400 | 4405 ~4800 | 4805 ~5200 | 5205 ~5600 | 5605 ~6000 |
|---------------|--------------|---------------|---------------|---------------|---------------|---------------|---------------|
| 高さ 400 ~ 1000 | ※ | ※ | 75,600 | 81,200 | 86,800 | 92,400 | 98,000 |
| 1010 ~ 1400 | ※ | ※ | 96,700 | 103,800 | 110,900 | 118,000 | 125,100 |
| 1410 ~ 1800 | ※ | ※ | 105,200 | 113,100 | 121,000 | 128,900 | 136,800 |
| 1810 ~ 2200 | ※ | ※ | 114,600 | 123,400 | 132,200 | 141,000 | 149,800 |
| 2210 ~ 2600 | ※ | ※ | 123,600 | 133,100 | 142,600 | 152,100 | 161,600 |
| 2610 ~ 3000 | ※ | ※ | 132,900 | 143,300 | 153,700 | 164,100 | 174,500 |
| 3010 ~ 3500 | ※ | ※ | 135,200 | 146,500 | 157,800 | 169,100 | 180,400 |
| 3510 ~ 4000 | ※ | 132,400 | 144,600 | 156,800 | 169,000 | 181,200 | 193,400 |

※印は「製品本体価格+3,000円/台」となります。製品本体価格は、サンプル帳「スラット紹介ページ」をご覧ください。

ボタン操作

■  の範囲のみ製作可能。

ボタン・コード操作 +3,000円/台

■  の範囲のみ製作可能。

コード操作

■ 左表すべてのサイズで製作可能。

価格表 A-3

ミスト

| (mm) 幅 | 600 ~3600 | 3605 ~4000 | 4005 ~4400 | 4405 ~4800 | 4805 ~5200 | 5205 ~5600 | 5605 ~6000 |
|---------------|--------------|---------------|---------------|---------------|---------------|---------------|---------------|
| 高さ 400 ~ 1000 | ※ | ※ | 80,000 | 86,000 | 92,000 | 98,000 | 104,000 |
| 1010 ~ 1400 | ※ | ※ | 102,400 | 110,000 | 117,600 | 125,200 | 132,800 |
| 1410 ~ 1800 | ※ | ※ | 111,300 | 119,700 | 128,100 | 136,500 | 144,900 |
| 1810 ~ 2200 | ※ | ※ | 121,200 | 130,500 | 139,800 | 149,100 | 158,400 |
| 2210 ~ 2600 | ※ | ※ | 130,800 | 140,900 | 151,000 | 161,100 | 171,200 |
| 2610 ~ 3000 | ※ | ※ | 140,600 | 151,600 | 162,600 | 173,600 | 184,600 |
| 3010 ~ 3500 | ※ | ※ | 143,000 | 154,900 | 166,800 | 178,700 | 190,600 |
| 3510 ~ 4000 | ※ | 140,200 | 153,000 | 165,800 | 178,600 | 191,400 | 204,200 |

※印は「製品本体価格+3,000円/台」となります。製品本体価格は、サンプル帳「スラット紹介ページ」をご覧ください。

ボタン操作

■  の範囲のみ製作可能。

ボタン・コード操作 +3,000円/台

■  の範囲のみ製作可能。

コード操作

■ 左表すべてのサイズで製作可能。

価格表 B-1

ライフ

| (mm) 幅 | 600 ~3600 | 3605 ~4000 | 4005 ~4400 | 4405 ~4800 | 4805 ~5200 | 5205 ~5600 | 5605 ~6000 |
|---------------|--------------|---------------|---------------|---------------|---------------|---------------|---------------|
| 高さ 400 ~ 1000 | ※ | ※ | 84,300 | 90,600 | 96,900 | 103,200 | 109,500 |
| 1010 ~ 1400 | ※ | ※ | 108,000 | 116,000 | 124,000 | 132,000 | 140,000 |
| 1410 ~ 1800 | ※ | ※ | 117,200 | 126,000 | 134,800 | 143,600 | 152,400 |
| 1810 ~ 2200 | ※ | ※ | 127,800 | 137,600 | 147,400 | 157,200 | 167,000 |
| 2210 ~ 2600 | ※ | ※ | 137,900 | 148,600 | 159,300 | 170,000 | 180,700 |
| 2610 ~ 3000 | ※ | ※ | 148,300 | 159,900 | 171,500 | 183,100 | 194,700 |
| 3010 ~ 3500 | ※ | ※ | 150,800 | 163,400 | 176,000 | 188,600 | 201,200 |
| 3510 ~ 4000 | ※ | 147,900 | 161,500 | 175,100 | 188,700 | 202,300 | 215,900 |

※印は「製品本体価格+3,000円/台」となります。製品本体価格は、サンプル帳「スラット紹介ページ」をご覧ください。

ボタン操作

■  の範囲のみ製作可能。

ボタン・コード操作 +3,000円/台

■  の範囲のみ製作可能。

コード操作

■ 左表すべてのサイズで製作可能。

価格表 B-2

テイズ

ピアット遮光

ピブレ遮光

| (mm) 幅 | 600 ~3600 | 3605 ~4000 | 4005 ~4400 | 4405 ~4800 | 4805 ~5200 | 5205 ~5600 | 5605 ~6000 |
|---------------|--------------|---------------|---------------|---------------|---------------|---------------|---------------|
| 高さ 400 ~ 1000 | ※ | ※ | 85,300 | 91,700 | 98,100 | 104,500 | 110,900 |
| 1010 ~ 1400 | ※ | ※ | 112,600 | 121,100 | 129,600 | 138,100 | 146,600 |
| 1410 ~ 1800 | ※ | ※ | 123,200 | 132,700 | 142,200 | 151,700 | 161,200 |
| 1810 ~ 2200 | ※ | ※ | 134,900 | 145,500 | 156,100 | 166,700 | 177,300 |
| 2210 ~ 2600 | ※ | ※ | 146,200 | 157,800 | 169,400 | 181,000 | 192,600 |
| 2610 ~ 3000 | ※ | ※ | 157,900 | 170,600 | 183,300 | 196,000 | 208,700 |
| 3010 ~ 3500 | ※ | ※ | 161,300 | 175,100 | 188,900 | 202,700 | 216,500 |
| 3510 ~ 4000 | ※ | 158,100 | 173,000 | 187,900 | 202,800 | 217,700 | 232,600 |

※印は「製品本体価格+3,000円/台」となります。製品本体価格は、サンプル帳「スラット紹介ページ」をご覧ください。

ボタン操作

■  の範囲のみ製作可能。

ボタン・コード操作 +3,000円/台

■  の範囲のみ製作可能。

コード操作

■ 左表すべてのサイズで製作可能。

一覧
製品・スラット

ラインドレープ

アパ
サン
プル

ツペ
ア
ウエイ

木
製

傾
斜
窓

カー
プ

ホーム
タコス
(電動
ライン
ドレー
プ)

ホーム
タコス
(電動
アパ
サン
プル)

ホーム
タコス
(電動)

オリ
ジナル
カラー
コー
ディ
ネー
ト

オ
フ
シ
ョ
ン

採
寸
・
発
注
・
取
付
け

価格

ラインドレープ スラット幅:100mm

価格表に掲載している製品本体価格とは別に物流諸経費を申し受けます。

価格表 C-1

| 高さ | (mm) 幅 | 600 | 3605 | 4005 | 4405 | 4805 | 5205 | 5605 |
|-------------|--------|-------|---------|---------|---------|---------|---------|---------|
| | | ~3600 | ~4000 | ~4400 | ~4800 | ~5200 | ~5600 | ~6000 |
| 400 ~ 1000 | | ※ | ※ | 89,100 | 95,400 | 101,700 | 108,000 | 114,300 |
| 1010 ~ 1400 | | ※ | ※ | 119,500 | 128,700 | 137,900 | 147,100 | 156,300 |
| 1410 ~ 1800 | | ※ | ※ | 131,800 | 142,100 | 152,400 | 162,700 | 173,000 |
| 1810 ~ 2200 | | ※ | ※ | 145,300 | 156,900 | 168,500 | 180,100 | 191,700 |
| 2210 ~ 2600 | | ※ | ※ | 158,700 | 171,500 | 184,300 | 197,100 | 209,900 |
| 2610 ~ 3000 | | ※ | ※ | 172,000 | 186,000 | 200,000 | 214,000 | 228,000 |
| 3010 ~ 3500 | | ※ | ※ | 176,600 | 191,900 | 207,200 | 222,500 | 237,800 |
| 3510 ~ 4000 | | ※ | 173,700 | 190,300 | 206,900 | 223,500 | 240,100 | 256,700 |

※印は「製品本体価格+3,000円/台」となります。製品本体価格は、サンプル帳「スラット紹介ページ」をご覧ください。

ボタン操作

■  の範囲のみ製作可能。

ボタン・コード操作 +3,000円/台

■  の範囲のみ製作可能。

コード操作

■ 左表すべてのサイズで製作可能。

ミスト遮熱
シャイニー遮熱
テイズ遮熱
ブライト
ジョルノ
リンネル
ルフト遮光
ニーマ遮光
マタン遮熱
ジュルネ遮熱
フィラレ遮熱
リノ

価格表 C-2

| 高さ | (mm) 幅 | 600 | 3605 | 4005 | 4405 | 4805 | 5205 | 5605 |
|-------------|--------|-------|---------|---------|---------|---------|---------|---------|
| | | ~3600 | ~4000 | ~4400 | ~4800 | ~5200 | ~5600 | ~6000 |
| 400 ~ 1000 | | ※ | ※ | 89,100 | 95,400 | 101,700 | 108,000 | 114,300 |
| 1010 ~ 1400 | | ※ | ※ | 119,500 | 128,700 | 137,900 | 147,100 | 156,300 |
| 1410 ~ 1800 | | ※ | ※ | 131,800 | 142,100 | 152,400 | 162,700 | 173,000 |
| 1810 ~ 2200 | | ※ | ※ | 145,300 | 156,900 | 168,500 | 180,100 | 191,700 |
| 2210 ~ 2600 | | ※ | ※ | 158,700 | 171,500 | 184,300 | 197,100 | 209,900 |
| 2610 ~ 3000 | | ※ | ※ | 172,000 | 186,000 | 200,000 | 214,000 | 228,000 |
| 3010 ~ 3500 | | ※ | ※ | 176,600 | 191,900 | 207,200 | 222,500 | 237,800 |
| 3510 ~ 4000 | | ※ | 173,700 | 190,300 | 206,900 | 223,500 | — | — |

※印は「製品本体価格+3,000円/台」となります。製品本体価格は、サンプル帳「スラット紹介ページ」をご覧ください。

ボタン操作

■  の範囲のみ製作可能。■ **ピンク文字**は面積12㎡以下での製作。

ボタン・コード操作 +3,000円/台

■  の範囲のみ製作可能。

コード操作

■ **青文字**は面積18㎡以下での製作。

価格表 D-1

| 高さ | (mm) 幅 | 600 | 3605 | 4005 | 4405 | 4805 | 5205 | 5605 |
|-------------|--------|-------|---------|---------|---------|---------|---------|---------|
| | | ~3600 | ~4000 | ~4400 | ~4800 | ~5200 | ~5600 | ~6000 |
| 400 ~ 1000 | | ※ | ※ | 93,200 | 100,000 | 106,800 | 113,600 | 120,400 |
| 1010 ~ 1400 | | ※ | ※ | 126,300 | 136,100 | 145,900 | 155,700 | 165,500 |
| 1410 ~ 1800 | | ※ | ※ | 140,400 | 151,500 | 162,600 | 173,700 | 184,800 |
| 1810 ~ 2200 | | ※ | ※ | 155,900 | 168,500 | 181,100 | 193,700 | 206,300 |
| 2210 ~ 2600 | | ※ | ※ | 170,900 | 184,800 | 198,700 | 212,600 | 226,500 |
| 2610 ~ 3000 | | ※ | ※ | 186,100 | 201,400 | 216,700 | 232,000 | 247,300 |
| 3010 ~ 3500 | | ※ | ※ | 192,700 | 209,500 | 226,300 | 243,100 | 259,900 |
| 3510 ~ 4000 | | ※ | 189,400 | 207,700 | 226,000 | 244,300 | 262,600 | 280,900 |

※印は「製品本体価格+3,000円/台」となります。製品本体価格は、サンプル帳「スラット紹介ページ」をご覧ください。

ボタン操作

■  の範囲のみ製作可能。

ボタン・コード操作 +3,000円/台

■  の範囲のみ製作可能。

コード操作

■ 左表すべてのサイズで製作可能。

価格表 D-2

| 高さ | (mm) 幅 | 600 | 3605 | 4005 | 4405 | 4805 | 5205 | 5605 |
|-------------|--------|-------|---------|---------|---------|---------|---------|---------|
| | | ~3600 | ~4000 | ~4400 | ~4800 | ~5200 | ~5600 | ~6000 |
| 400 ~ 1000 | | ※ | ※ | 93,200 | 100,000 | 106,800 | 113,600 | 120,400 |
| 1010 ~ 1400 | | ※ | ※ | 126,300 | 136,100 | 145,900 | 155,700 | 165,500 |
| 1410 ~ 1800 | | ※ | ※ | 140,400 | 151,500 | 162,600 | 173,700 | 184,800 |
| 1810 ~ 2200 | | ※ | ※ | 155,900 | 168,500 | 181,100 | 193,700 | 206,300 |
| 2210 ~ 2600 | | ※ | ※ | 170,900 | 184,800 | 198,700 | 212,600 | 226,500 |
| 2610 ~ 3000 | | ※ | ※ | 186,100 | 201,400 | 216,700 | 232,000 | 247,300 |
| 3010 ~ 3500 | | ※ | ※ | 192,700 | 209,500 | 226,300 | 243,100 | 259,900 |
| 3510 ~ 4000 | | ※ | 189,400 | 207,700 | 226,000 | 244,300 | — | — |

※印は「製品本体価格+3,000円/台」となります。製品本体価格は、サンプル帳「スラット紹介ページ」をご覧ください。

ボタン操作

■  の範囲のみ製作可能。■ **ピンク文字**は面積12㎡以下での製作。

ボタン・コード操作 +3,000円/台

■  の範囲のみ製作可能。

コード操作

■ **青文字**は面積18㎡以下での製作。

価格表 D-3

| 高さ | (mm) 幅 | 600 | 3605 | 4005 | 4405 | 4805 | 5205 | 5605 |
|-------------|--------|-------|-------|---------|---------|---------|---------|---------|
| | | ~3600 | ~4000 | ~4400 | ~4800 | ~5200 | ~5600 | ~6000 |
| 400 ~ 1000 | | ※ | ※ | 93,200 | 100,000 | 106,800 | 113,600 | 120,400 |
| 1010 ~ 1400 | | ※ | ※ | 126,300 | 136,100 | 145,900 | 155,700 | 165,500 |
| 1410 ~ 1800 | | ※ | ※ | 140,400 | 151,500 | 162,600 | 173,700 | 184,800 |
| 1810 ~ 2200 | | ※ | ※ | 155,900 | 168,500 | 181,100 | 193,700 | 206,300 |
| 2210 ~ 2600 | | ※ | ※ | 170,900 | 184,800 | 198,700 | 212,600 | 226,500 |
| 2610 ~ 3000 | | ※ | ※ | 186,100 | 201,400 | 216,700 | 232,000 | 247,300 |

※印は「製品本体価格+3,000円/台」となります。製品本体価格は、サンプル帳「スラット紹介ページ」をご覧ください。

ボタン操作

■  の範囲のみ製作可能。■ **ピンク文字**は面積12㎡以下での製作。

ボタン・コード操作 +3,000円/台

■  の範囲のみ製作可能。

コード操作

■ 左表すべてのサイズで製作可能。

価格

※表示価格は消費税を含まないメーカー希望小売価格(本体価格)です。 [単位: 円 (税別)]
*幅は5mm単位、高さは10mm単位での製作になります。

ラインドレープ スラット幅: 100mm

価格表に掲載している製品本体価格とは別に物流諸経費を申し受けます。

価格表 E-1

ヴェルタ遮光

| (mm) 幅 | 600 ~3600 | 3605 ~4000 | 4005 ~4400 | 4405 ~4800 | 4805 ~5200 | 5205 ~5600 | 5605 ~6000 |
|---------------|--------------|---------------|---------------|---------------|---------------|---------------|---------------|
| 高さ 400 ~ 1000 | ※ | ※ | 97,600 | 104,900 | 112,200 | 119,500 | 126,800 |
| 1010 ~ 1400 | ※ | ※ | 133,100 | 143,600 | 154,100 | 164,600 | 175,100 |
| 1410 ~ 1800 | ※ | ※ | 149,100 | 161,100 | 173,100 | 185,100 | 197,100 |
| 1810 ~ 2200 | ※ | ※ | 166,400 | 180,000 | 193,600 | 207,200 | 220,800 |
| 2210 ~ 2600 | ※ | ※ | 183,300 | 198,400 | 213,500 | 228,600 | 243,700 |
| 2610 ~ 3000 | ※ | ※ | 200,500 | 217,200 | 233,900 | 250,600 | 267,300 |
| 3010 ~ 3500 | ※ | ※ | 207,200 | 225,500 | 243,800 | 262,100 | 280,400 |
| 3510 ~ 4000 | ※ | 205,400 | 225,300 | 245,200 | 265,100 | 285,000 | 304,900 |

※印は「製品本体価格+3,000円/台」となります。製品本体価格は、サンプル帳「スラット紹介ページ」をご覧ください。

ボタン操作

- の範囲のみ製作可能。
- の文字は面積15㎡以下での製作。

ボタン・コード操作 +3,000円/台

- の範囲のみ製作可能。

コード操作

- 左表すべてのサイズで製作可能。
- の文字は面積21㎡以下での製作。

価格表 E-2

ミント遮熱

| (mm) 幅 | 600 ~3600 | 3605 ~4000 | 4005 ~4400 | 4405 ~4800 | 4805 ~5200 | 5205 ~5600 | 5605 ~6000 |
|---------------|--------------|---------------|---------------|---------------|---------------|---------------|---------------|
| 高さ 400 ~ 1000 | ※ | ※ | 97,600 | 104,900 | 112,200 | 119,500 | 126,800 |
| 1010 ~ 1400 | ※ | ※ | 133,100 | 143,600 | 154,100 | 164,600 | 175,100 |
| 1410 ~ 1800 | ※ | ※ | 149,100 | 161,100 | 173,100 | 185,100 | 197,100 |
| 1810 ~ 2200 | ※ | ※ | 166,400 | 180,000 | 193,600 | 207,200 | 220,800 |
| 2210 ~ 2600 | ※ | ※ | 183,300 | 198,400 | 213,500 | 228,600 | — |
| 2610 ~ 3000 | ※ | ※ | 200,500 | 217,200 | — | — | — |
| 3010 ~ 3500 | ※ | ※ | — | — | — | — | — |
| 3510 ~ 4000 | ※ | — | — | — | — | — | — |

※印は「製品本体価格+3,000円/台」となります。製品本体価格は、サンプル帳「スラット紹介ページ」をご覧ください。

ボタン操作

- の範囲のみ製作可能。
- の文字・ の文字は面積9㎡以下での製作。

ボタン・コード操作 +3,000円/台

- の範囲のみ製作可能。
- の文字は面積9㎡以下での製作。

コード操作

- の文字は面積12㎡以下での製作。

価格表 F-1

ヒラハ

| (mm) 幅 | 600 ~3600 | 3605 ~4000 | 4005 ~4400 | 4405 ~4800 | 4805 ~5200 | 5205 ~5600 | 5605 ~6000 |
|---------------|--------------|---------------|---------------|---------------|---------------|---------------|---------------|
| 高さ 400 ~ 2200 | ※ | ※ | 155,900 | 168,500 | 181,100 | 193,700 | 206,300 |
| 2210 ~ 3000 | ※ | ※ | 186,100 | 201,400 | 216,700 | 232,000 | 247,300 |

※印は「製品本体価格+3,000円/台」となります。製品本体価格は、サンプル帳「スラット紹介ページ」をご覧ください。

ボタン操作

- 左表すべてのサイズで製作可能。

ボタン・コード操作 +3,000円/台

- の範囲のみ製作可能。

コード操作

- 左表すべてのサイズで製作可能。

価格表 F-2

リンド

| (mm) 幅 | 600 ~3600 | 3605 ~4000 | 4005 ~4400 | 4405 ~4800 | 4805 ~5200 | 5205 ~5600 | 5605 ~6000 |
|---------------|--------------|---------------|---------------|---------------|---------------|---------------|---------------|
| 高さ 400 ~ 1000 | ※ | ※ | 104,000 | 111,600 | 119,200 | 126,800 | 134,400 |
| 1010 ~ 1400 | ※ | ※ | 144,300 | 155,800 | 167,300 | 178,800 | 190,300 |
| 1410 ~ 1800 | ※ | ※ | 163,500 | 176,800 | 190,100 | 203,400 | 216,700 |
| 1810 ~ 2200 | ※ | ※ | 183,800 | 199,000 | 214,200 | 229,400 | 244,600 |
| 2210 ~ 2600 | ※ | ※ | 203,900 | 220,900 | 237,900 | 254,900 | 271,900 |
| 2610 ~ 3000 | ※ | ※ | 224,000 | 242,900 | 261,800 | 280,700 | 299,600 |
| 3010 ~ 3500 | ※ | ※ | 232,800 | 253,600 | 274,400 | 295,200 | 316,000 |
| 3510 ~ 4000 | ※ | 231,600 | 254,300 | 277,000 | 299,700 | 322,400 | 345,100 |

※印は「製品本体価格+3,000円/台」となります。製品本体価格は、サンプル帳「スラット紹介ページ」をご覧ください。

ボタン操作

- の範囲のみ製作可能。

ボタン・コード操作 +3,000円/台

- の範囲のみ製作可能。

コード操作

- 左表すべてのサイズで製作可能。

価格表 F-3

アジェント遮光

| (mm) 幅 | 600 ~3600 | 3605 ~4000 | 4005 ~4400 | 4405 ~4800 | 4805 ~5200 | 5205 ~5600 | 5605 ~6000 |
|---------------|--------------|---------------|---------------|---------------|---------------|---------------|---------------|
| 高さ 400 ~ 1000 | ※ | ※ | 104,000 | 111,600 | 119,200 | 126,800 | 134,400 |
| 1010 ~ 1400 | ※ | ※ | 144,300 | 155,800 | 167,300 | 178,800 | 190,300 |
| 1410 ~ 1800 | ※ | ※ | 163,500 | 176,800 | 190,100 | 203,400 | 216,700 |
| 1810 ~ 2200 | ※ | ※ | 183,800 | 199,000 | 214,200 | 229,400 | 244,600 |
| 2210 ~ 2600 | ※ | ※ | 203,900 | 220,900 | 237,900 | 254,900 | 271,900 |
| 2610 ~ 3000 | ※ | ※ | 224,000 | 242,900 | 261,800 | 280,700 | 299,600 |
| 3010 ~ 3500 | ※ | ※ | 232,800 | 253,600 | 274,400 | 295,200 | 316,000 |
| 3510 ~ 4000 | ※ | 231,600 | 254,300 | 277,000 | 299,700 | 322,400 | 345,100 |

※印は「製品本体価格+3,000円/台」となります。製品本体価格は、サンプル帳「スラット紹介ページ」をご覧ください。

ボタン操作

- の範囲のみ製作可能。
- の文字は面積15㎡以下での製作。

ボタン・コード操作 +3,000円/台

- の範囲のみ製作可能。

コード操作

- 左表すべてのサイズで製作可能。
- の文字は面積21㎡以下での製作。

一覧
製品・スラット

ラインドレープ

アンサンブル

ツーパー
ウェイ

木製

傾斜窓

カーブ

ホーム
タコス
(電動)

ホーム
タコス
(電動)

ホーム
タコス
(電動)

オリジナル
カラー
コーディネート

オプション

採寸・発注・取付け

価格

※表示価格は消費税を含まないメーカー希望小売価格(本体価格)です。[単位:円(税別)]
*幅は5mm単位、高さは10mm単位での製作になります。

ラインドレープ ペア アンサンブル / ツーウェイ

価格表に掲載している製品本体価格とは別に物流諸経費を申し受けます。

レース:「エール」との組み合わせ

| 価格表 A-1 | 幅 (mm) | アンサンブル | | | | | | | | |
|---------|-------------|--------------|---------------|---------------|---------------|---------------|---------------|---------------|---------------|---|
| | | 600 ~3200 | 3205 ~3600 | 3605 ~4000 | 4005 ~4400 | 4405 ~4800 | 4805 ~5200 | 5205 ~5600 | 5605 ~6000 | |
| マカロンラテ | 高さ | ツーウェイ | | | | | | | | |
| | | 600 ~3200 | 3205 ~3600 | 3605 ~4000 | — | — | — | — | — | — |
| | 400 ~ 1000 | ※ | 109,400 | 121,300 | 131,200 | 141,100 | 151,000 | 160,900 | 170,800 | |
| | 1010 ~ 1400 | ※ | 139,400 | 153,700 | 166,200 | 178,700 | 191,200 | 203,700 | 216,200 | |
| | 1410 ~ 1800 | ※ | 149,400 | 165,500 | 179,200 | 192,900 | 206,600 | 220,300 | 234,000 | |
| | 1810 ~ 2200 | ※ | 161,300 | 178,600 | 193,600 | 208,600 | 223,600 | 238,600 | 253,600 | |
| | 2210 ~ 2600 | ※ | 172,700 | 191,400 | 207,600 | 223,800 | 240,000 | 256,200 | 272,400 | |
| | 2610 ~ 3000 | ※ | 183,500 | 204,500 | 222,000 | 239,500 | 257,000 | 274,500 | 292,000 | |
| | 3010 ~ 3300 | ※ | 199,700 | 218,400 | 237,200 | 256,000 | 274,800 | 293,600 | 312,400 | |

※印は「製品本体価格+3,000円/台」となります。製品本体価格は、32~34ページをご覧ください。

アンサンブル

バトン操作

- の範囲のみ製作可能。
- の文字は面積12㎡以下での製作。

バトン・コード操作 +3,000円/台

- の範囲のみ製作可能。

コード操作

- 左表すべてのサイズで製作可能。
- の文字は面積18㎡以下での製作。

ツーウェイ

- の範囲のみ製作可能。

| 価格表 A-2 | 幅 (mm) | アンサンブル | | | | | | | | |
|---------|-------------|--------------|---------------|---------------|---------------|---------------|---------------|---------------|---------------|--|
| | | 600 ~3200 | 3205 ~3600 | 3605 ~4000 | 4005 ~4400 | 4405 ~4800 | 4805 ~5200 | 5205 ~5600 | 5605 ~6000 | |
| ビブ | 高さ | ツーウェイ | | | | | | | | |
| | | 600 ~3200 | 3205 ~3600 | 3605 ~4000 | — | — | — | — | — | |
| | 400 ~ 1000 | ※ | 111,400 | 123,600 | 133,700 | 143,800 | 153,900 | 164,000 | 174,100 | |
| | 1010 ~ 1400 | ※ | 143,800 | 158,900 | 171,800 | 184,700 | 197,600 | 210,500 | 223,400 | |
| | 1410 ~ 1800 | ※ | 155,700 | 172,800 | 187,000 | 201,200 | 215,400 | 229,600 | 243,800 | |
| | 1810 ~ 2200 | ※ | 169,400 | 188,100 | 203,900 | 219,700 | 235,500 | 251,300 | 267,100 | |
| | 2210 ~ 2600 | ※ | 182,500 | 203,000 | 220,200 | 237,400 | 254,600 | 271,800 | 289,000 | |
| | 2610 ~ 3000 | ※ | 195,100 | 218,100 | 236,800 | 255,500 | 274,200 | 292,900 | 311,600 | |
| | 3010 ~ 3300 | ※ | 204,800 | 220,700 | 241,000 | 261,300 | 281,600 | 301,900 | 322,200 | |

※印は「製品本体価格+3,000円/台」となります。製品本体価格は、32~34ページをご覧ください。

アンサンブル

バトン操作

- の範囲のみ製作可能。
- の文字は面積13㎡以下での製作。

バトン・コード操作 +3,000円/台

- の範囲のみ製作可能。

コード操作

- 左表すべてのサイズで製作可能。

ツーウェイ

- の範囲のみ製作可能。

| 価格表 A-3 | 幅 (mm) | アンサンブル | | | | | | | | |
|----------|-------------|--------------|---------------|---------------|---------------|---------------|---------------|---------------|---------------|--|
| | | 600 ~3200 | 3205 ~3600 | 3605 ~4000 | 4005 ~4400 | 4405 ~4800 | 4805 ~5200 | 5205 ~5600 | 5605 ~6000 | |
| マカロンラテ遮熱 | 高さ | ツーウェイ | | | | | | | | |
| | | 600 ~3200 | 3205 ~3600 | 3605 ~4000 | — | — | — | — | — | |
| | 400 ~ 1000 | ※ | 111,400 | 123,600 | 133,700 | 143,800 | 153,900 | 164,000 | 174,100 | |
| | 1010 ~ 1400 | ※ | 143,800 | 158,900 | 171,800 | 184,700 | 197,600 | 210,500 | 223,400 | |
| | 1410 ~ 1800 | ※ | 155,700 | 172,800 | 187,000 | 201,200 | 215,400 | 229,600 | 243,800 | |
| | 1810 ~ 2200 | ※ | 169,400 | 188,100 | 203,900 | 219,700 | 235,500 | 251,300 | 267,100 | |
| | 2210 ~ 2600 | ※ | 182,500 | 203,000 | 220,200 | 237,400 | 254,600 | 271,800 | 289,000 | |
| | 2610 ~ 3000 | ※ | 195,100 | 218,100 | 236,800 | 255,500 | 274,200 | 292,900 | 311,600 | |
| | 3010 ~ 3300 | ※ | 204,800 | 220,700 | 241,000 | 261,300 | 281,600 | 301,900 | 322,200 | |

※印は「製品本体価格+3,000円/台」となります。製品本体価格は、32~34ページをご覧ください。

アンサンブル

バトン操作

- の範囲のみ製作可能。
- の文字は面積12㎡以下での製作。

バトン・コード操作 +3,000円/台

- の範囲のみ製作可能。

コード操作

- 左表すべてのサイズで製作可能。
- の文字は面積17㎡以下での製作。

ツーウェイ

- の範囲のみ製作可能。

| 価格表 A-4 | 幅 (mm) | アンサンブル | | | | | | | | |
|---------|-------------|--------------|---------------|---------------|---------------|---------------|---------------|---------------|---------------|--|
| | | 600 ~3200 | 3205 ~3600 | 3605 ~4000 | 4005 ~4400 | 4405 ~4800 | 4805 ~5200 | 5205 ~5600 | 5605 ~6000 | |
| ミスト | 高さ | ツーウェイ | | | | | | | | |
| | | 600 ~3200 | 3205 ~3600 | 3605 ~4000 | — | — | — | — | — | |
| | 400 ~ 1000 | ※ | 114,600 | 127,200 | 137,600 | 148,000 | 158,400 | 168,800 | 179,200 | |
| | 1010 ~ 1400 | ※ | 148,000 | 163,600 | 176,800 | 190,000 | 203,200 | 216,400 | 229,600 | |
| | 1410 ~ 1800 | ※ | 160,300 | 177,800 | 192,500 | 207,200 | 221,900 | 236,600 | 251,300 | |
| | 1810 ~ 2200 | ※ | 174,300 | 193,600 | 209,900 | 226,200 | 242,500 | 258,800 | 275,100 | |
| | 2210 ~ 2600 | ※ | 187,900 | 209,000 | 226,700 | 244,400 | 262,100 | 279,800 | 297,500 | |
| | 2610 ~ 3000 | ※ | 200,900 | 224,500 | 243,700 | 262,900 | 282,100 | 301,300 | 320,500 | |
| | 3010 ~ 3300 | ※ | 210,900 | 227,100 | 247,900 | 268,700 | 289,500 | 310,300 | 331,100 | |

※印は「製品本体価格+3,000円/台」となります。製品本体価格は、32~34ページをご覧ください。

アンサンブル

バトン操作

- の範囲のみ製作可能。
- の文字は面積13㎡以下での製作。

バトン・コード操作 +3,000円/台

- の範囲のみ製作可能。

コード操作

- 左表すべてのサイズで製作可能。

ツーウェイ

- の範囲のみ製作可能。

価格

※表示価格は消費税を含まないメーカー希望小売価格(本体価格)です。 [単位: 円 (税別)]
*幅は5mm単位、高さは10mm単位での製作になります。

ラインドレープ ペア アンサンブル / ツーウェイ

価格表に掲載している製品本体価格とは別に物流諸経費を申し受けます。

レース : 「エール」との組み合わせ

| 価格表 B-1 | 幅 (mm) | アンサンブル | | | | | | | | |
|-------------|-------------|--------------|---------------|---------------|---------------|---------------|---------------|---------------|---------------|---|
| | | 600 ~3200 | 3205 ~3600 | 3605 ~4000 | 4005 ~4400 | 4405 ~4800 | 4805 ~5200 | 5205 ~5600 | 5605 ~6000 | |
| ライフ | 高さ | ツーウェイ | | | | | | | | |
| | | 600 ~3200 | 3205 ~3600 | 3605 ~4000 | — | — | — | — | — | — |
| | 400 ~ 1000 | ※ | 117,900 | 130,800 | 141,500 | 152,200 | 162,900 | 173,600 | 184,300 | |
| | 1010 ~ 1400 | ※ | 152,200 | 168,300 | 181,900 | 195,500 | 209,100 | 222,700 | 236,300 | |
| | 1410 ~ 1800 | ※ | 164,800 | 182,800 | 197,900 | 213,000 | 228,100 | 243,200 | 258,300 | |
| | 1810 ~ 2200 | ※ | 179,200 | 199,100 | 215,900 | 232,700 | 249,500 | 266,300 | 283,100 | |
| | 2210 ~ 2600 | ※ | 193,200 | 214,800 | 233,000 | 251,200 | 269,400 | 287,600 | 305,800 | |
| | 2610 ~ 3000 | ※ | 206,500 | 230,900 | 250,700 | 270,500 | 290,300 | 310,100 | 329,900 | |
| 3010 ~ 3300 | ※ | 216,800 | 233,500 | 255,000 | 276,500 | 298,000 | 319,500 | 341,000 | | |

※印は「製品本体価格+3,000円/台」となります。製品本体価格は、32~34ページをご覧ください。

アンサンブル

■ **バトン操作**

- **□** の範囲のみ製作可能。
- **ピンク文字** は面積13㎡以下での製作。

■ **バトン・コード操作 +3,000円/台**

- **□** の範囲のみ製作可能。

■ **コード操作**

- 左表すべてのサイズで製作可能。

ツーウェイ

- **□** の範囲のみ製作可能。

| 価格表 B-2 | 幅 (mm) | アンサンブル | | | | | | | | |
|-------------|-------------|--------------|---------------|---------------|---------------|---------------|---------------|---------------|---------------|--|
| | | 600 ~3200 | 3205 ~3600 | 3605 ~4000 | 4005 ~4400 | 4405 ~4800 | 4805 ~5200 | 5205 ~5600 | 5605 ~6000 | |
| デイズ | 高さ | ツーウェイ | | | | | | | | |
| | | 600 ~3200 | 3205 ~3600 | 3605 ~4000 | — | — | — | — | — | |
| | 400 ~ 1000 | ※ | 118,600 | 131,700 | 142,500 | 153,300 | 164,100 | 174,900 | 185,700 | |
| | 1010 ~ 1400 | ※ | 155,300 | 172,000 | 186,100 | 200,200 | 214,300 | 228,400 | 242,500 | |
| | 1410 ~ 1800 | ※ | 168,800 | 187,500 | 203,200 | 218,900 | 234,600 | 250,300 | 266,000 | |
| | 1810 ~ 2200 | ※ | 184,000 | 204,700 | 222,200 | 239,700 | 257,200 | 274,700 | 292,200 | |
| | 2210 ~ 2600 | ※ | 199,000 | 221,500 | 240,500 | 259,500 | 278,500 | 297,500 | 316,500 | |
| | 2610 ~ 3000 | ※ | 213,300 | 238,600 | 259,300 | 280,000 | 300,700 | 321,400 | 342,100 | |
| 3010 ~ 3300 | ※ | 224,400 | 241,900 | 264,400 | 286,900 | 309,400 | 331,900 | 354,400 | | |

※印は「製品本体価格+3,000円/台」となります。製品本体価格は、32~34ページをご覧ください。

アンサンブル

■ **バトン操作**

- **□** の範囲のみ製作可能。
- **ピンク文字** は面積13㎡以下での製作。

■ **バトン・コード操作 +3,000円/台**

- **□** の範囲のみ製作可能。

■ **コード操作**

- 左表すべてのサイズで製作可能。

ツーウェイ

- **□** の範囲のみ製作可能。

| 価格表 B-3 | 幅 (mm) | アンサンブル | | | | | | | | |
|-------------|-------------|--------------|---------------|---------------|---------------|---------------|---------------|---------------|---------------|--|
| | | 600 ~3200 | 3205 ~3600 | 3605 ~4000 | 4005 ~4400 | 4405 ~4800 | 4805 ~5200 | 5205 ~5600 | 5605 ~6000 | |
| ピアット遮光 | 高さ | ツーウェイ | | | | | | | | |
| | | 600 ~3200 | 3205 ~3600 | 3605 ~4000 | — | — | — | — | — | |
| | 400 ~ 1000 | ※ | 118,600 | 131,700 | 142,500 | 153,300 | 164,100 | 174,900 | 185,700 | |
| | 1010 ~ 1400 | ※ | 155,300 | 172,000 | 186,100 | 200,200 | 214,300 | 228,400 | 242,500 | |
| | 1410 ~ 1800 | ※ | 168,800 | 187,500 | 203,200 | 218,900 | 234,600 | 250,300 | 266,000 | |
| | 1810 ~ 2200 | ※ | 184,000 | 204,700 | 222,200 | 239,700 | 257,200 | 274,700 | 292,200 | |
| | 2210 ~ 2600 | ※ | 199,000 | 221,500 | 240,500 | 259,500 | 278,500 | 297,500 | 316,500 | |
| | 2610 ~ 3000 | ※ | 213,300 | 238,600 | 259,300 | 280,000 | 300,700 | 321,400 | 342,100 | |
| 3010 ~ 3300 | ※ | 224,400 | 241,900 | 264,400 | 286,900 | 309,400 | 331,900 | — | | |

※印は「製品本体価格+3,000円/台」となります。製品本体価格は、32~34ページをご覧ください。

アンサンブル

■ **バトン操作**

- **□** の範囲のみ製作可能。
- **ピンク文字・緑文字** は面積10㎡以下での製作。

■ **バトン・コード操作 +3,000円/台**

- **□** の範囲のみ製作可能。
- **緑文字** は面積10㎡以下での製作。

■ **コード操作**

- **青文字** は面積16㎡以下での製作。

ツーウェイ

- **□** の範囲のみ製作可能。

| 価格表 B-4 | 幅 (mm) | アンサンブル | | | | | | | | |
|-------------|-------------|--------------|---------------|---------------|---------------|---------------|---------------|---------------|---------------|--|
| | | 600 ~3200 | 3205 ~3600 | 3605 ~4000 | 4005 ~4400 | 4405 ~4800 | 4805 ~5200 | 5205 ~5600 | 5605 ~6000 | |
| ビブレ遮光 | 高さ | ツーウェイ | | | | | | | | |
| | | 600 ~3200 | 3205 ~3600 | 3605 ~4000 | — | — | — | — | — | |
| | 400 ~ 1000 | ※ | 118,600 | 131,700 | 142,500 | 153,300 | 164,100 | 174,900 | 185,700 | |
| | 1010 ~ 1400 | ※ | 155,300 | 172,000 | 186,100 | 200,200 | 214,300 | 228,400 | 242,500 | |
| | 1410 ~ 1800 | ※ | 168,800 | 187,500 | 203,200 | 218,900 | 234,600 | 250,300 | 266,000 | |
| | 1810 ~ 2200 | ※ | 184,000 | 204,700 | 222,200 | 239,700 | 257,200 | 274,700 | 292,200 | |
| | 2210 ~ 2600 | ※ | 199,000 | 221,500 | 240,500 | 259,500 | 278,500 | 297,500 | 316,500 | |
| | 2610 ~ 3000 | ※ | 213,300 | 238,600 | 259,300 | 280,000 | 300,700 | 321,400 | 342,100 | |
| 3010 ~ 3300 | ※ | 224,400 | 241,900 | 264,400 | 286,900 | 309,400 | 331,900 | 354,400 | | |

※印は「製品本体価格+3,000円/台」となります。製品本体価格は、32~34ページをご覧ください。

アンサンブル

■ **バトン操作**

- **□** の範囲のみ製作可能。
- **ピンク文字** は面積12㎡以下での製作。

■ **バトン・コード操作 +3,000円/台**

- **□** の範囲のみ製作可能。

■ **コード操作**

- 左表すべてのサイズで製作可能。
- **青文字** は面積17㎡以下での製作。

ツーウェイ

- **□** の範囲のみ製作可能。

一覧
製品・スラット

ラインドレープ

ペア
アンサンブル

ツーウェイ

木製

傾斜窓

カーブ

ホームタコス(電動)
ラインドレープ

ホームタコス(電動)
ペアアンサンブル

ホームタコス(電動)

オリジナル
カラーコーディネート

オプション

採寸・発注・取付け

価格

※表示価格は消費税を含まないメーカー希望小売価格(本体価格)です。 [単位:円(税別)]
*幅は5mm単位、高さは10mm単位での製作になります。

ラインドレープ ペア アンサンブル / ツーウェイ

価格表に掲載している製品本体価格とは別に物流諸経費を申し受けます。

レース:「エール」との組み合わせ

| 価格表 C-1 | 幅 (mm) | アンサンブル | | | | | | | | |
|---------|-------------|--------------|---------------|---------------|---------------|---------------|---------------|---------------|---------------|--|
| | | 600 ~3200 | 3205 ~3600 | 3605 ~4000 | 4005 ~4400 | 4405 ~4800 | 4805 ~5200 | 5205 ~5600 | 5605 ~6000 | |
| ミスド遮熱 | 高さ | ツウウェイ | | | | | | | | |
| シャイニー遮熱 | 400 ~ 1000 | ※ | 121,600 | 135,200 | 145,900 | 156,600 | 167,300 | 178,000 | 188,700 | |
| デイズ遮熱 | 1010 ~ 1400 | ※ | 160,300 | 177,600 | 192,300 | 207,000 | 221,700 | 236,400 | 251,100 | |
| | 1410 ~ 1800 | ※ | 174,900 | 194,600 | 211,000 | 227,400 | 243,800 | 260,200 | 276,600 | |
| | 1810 ~ 2200 | ※ | 191,600 | 213,200 | 231,500 | 249,800 | 268,100 | 286,400 | 304,700 | |
| | 2210 ~ 2600 | ※ | 207,800 | 231,600 | 251,700 | 271,800 | 291,900 | 312,000 | 332,100 | |
| | 2610 ~ 3000 | ※ | 223,300 | 250,100 | 272,000 | 293,900 | 315,800 | 337,700 | 359,600 | |
| | 3010 ~ 3300 | ※ | 235,800 | 254,300 | 278,100 | 301,900 | 325,700 | 349,500 | 373,300 | |

※印は「製品本体価格+3,000円/台」となります。製品本体価格は、32~34ページをご覧ください。

アンサンブル

バトン操作

- の範囲のみ製作可能。
- の文字は面積13㎡以下での製作。

バトン・コード操作 +3,000円/台

- の範囲のみ製作可能。

コード操作

- 左表すべてのサイズで製作可能。

ツウウェイ

- の範囲のみ製作可能。

| 価格表 C-2 | 幅 (mm) | アンサンブル | | | | | | | | |
|---------|-------------|--------------|---------------|---------------|---------------|---------------|---------------|---------------|---------------|--|
| | | 600 ~3200 | 3205 ~3600 | 3605 ~4000 | 4005 ~4400 | 4405 ~4800 | 4805 ~5200 | 5205 ~5600 | 5605 ~6000 | |
| ブライト | 高さ | ツウウェイ | | | | | | | | |
| | 400 ~ 1000 | ※ | 121,600 | 135,200 | 145,900 | 156,600 | 167,300 | 178,000 | 188,700 | |
| | 1010 ~ 1400 | ※ | 160,300 | 177,600 | 192,300 | 207,000 | 221,700 | 236,400 | 251,100 | |
| | 1410 ~ 1800 | ※ | 174,900 | 194,600 | 211,000 | 227,400 | 243,800 | 260,200 | 276,600 | |
| | 1810 ~ 2200 | ※ | 191,600 | 213,200 | 231,500 | 249,800 | 268,100 | 286,400 | 304,700 | |
| | 2210 ~ 2600 | ※ | 207,800 | 231,600 | 251,700 | 271,800 | 291,900 | 312,000 | 332,100 | |
| | 2610 ~ 3000 | ※ | 223,300 | 250,100 | 272,000 | 293,900 | 315,800 | 337,700 | 359,600 | |
| | 3010 ~ 3300 | ※ | 235,800 | 254,300 | 278,100 | 301,900 | 325,700 | 349,500 | 373,300 | |

※印は「製品本体価格+3,000円/台」となります。製品本体価格は、32~34ページをご覧ください。

アンサンブル

バトン操作

- の範囲のみ製作可能。
- の文字は面積16㎡以下での製作。

バトン・コード操作 +3,000円/台

- の範囲のみ製作可能。

コード操作

- 左表すべてのサイズで製作可能。

ツウウェイ

- の範囲のみ製作可能。

| 価格表 C-3 | 幅 (mm) | アンサンブル | | | | | | | | |
|---------|-------------|--------------|---------------|---------------|---------------|---------------|---------------|---------------|---------------|--|
| | | 600 ~3200 | 3205 ~3600 | 3605 ~4000 | 4005 ~4400 | 4405 ~4800 | 4805 ~5200 | 5205 ~5600 | 5605 ~6000 | |
| ジョルノ | 高さ | ツウウェイ | | | | | | | | |
| リンネル | 400 ~ 1000 | ※ | 121,600 | 135,200 | 145,900 | 156,600 | 167,300 | 178,000 | 188,700 | |
| ルフト遮光 | 1010 ~ 1400 | ※ | 160,300 | 177,600 | 192,300 | 207,000 | 221,700 | 236,400 | 251,100 | |
| ニーマ遮光 | 1410 ~ 1800 | ※ | 174,900 | 194,600 | 211,000 | 227,400 | 243,800 | 260,200 | 276,600 | |
| | 1810 ~ 2200 | ※ | 191,600 | 213,200 | 231,500 | 249,800 | 268,100 | 286,400 | 304,700 | |
| | 2210 ~ 2600 | ※ | 207,800 | 231,600 | 251,700 | 271,800 | 291,900 | 312,000 | 332,100 | |
| | 2610 ~ 3000 | ※ | 223,300 | 250,100 | 272,000 | 293,900 | 315,800 | 337,700 | 359,600 | |
| | 3010 ~ 3300 | ※ | 235,800 | 254,300 | 278,100 | 301,900 | 325,700 | 349,500 | — | |

※印は「製品本体価格+3,000円/台」となります。製品本体価格は、32~34ページをご覧ください。

アンサンブル

バトン操作

- の範囲のみ製作可能。
- の文字・ の文字は面積10㎡以下での製作。

バトン・コード操作 +3,000円/台

- の範囲のみ製作可能。
- の文字は面積10㎡以下での製作。

コード操作

- の文字は面積16㎡以下での製作。

ツウウェイ

- の範囲のみ製作可能。

| 価格表 D-1 | 幅 (mm) | アンサンブル | | | | | | | | |
|---------|-------------|--------------|---------------|---------------|---------------|---------------|---------------|---------------|---------------|--|
| | | 600 ~3200 | 3205 ~3600 | 3605 ~4000 | 4005 ~4400 | 4405 ~4800 | 4805 ~5200 | 5205 ~5600 | 5605 ~6000 | |
| セイラス | 高さ | ツウウェイ | | | | | | | | |
| ランバル | 400 ~ 1000 | ※ | 124,500 | 138,400 | 149,600 | 160,800 | 172,000 | 183,200 | 194,400 | |
| ヴェルタ | 1010 ~ 1400 | ※ | 165,000 | 183,100 | 198,400 | 213,700 | 229,000 | 244,300 | 259,600 | |
| セーナ | 1410 ~ 1800 | ※ | 181,100 | 201,600 | 218,800 | 236,000 | 253,200 | 270,400 | 287,600 | |
| オーガスタ | 1810 ~ 2200 | ※ | 199,000 | 221,800 | 241,000 | 260,200 | 279,400 | 298,600 | 317,800 | |
| ノエル | 2210 ~ 2600 | ※ | 216,400 | 241,600 | 262,700 | 283,800 | 304,900 | 326,000 | 347,100 | |
| | 2610 ~ 3000 | ※ | 233,400 | 261,600 | 284,700 | 307,800 | 330,900 | 354,000 | 377,100 | |
| | 3010 ~ 3300 | ※ | 247,700 | 267,500 | 292,600 | 317,700 | 342,800 | 367,900 | 393,000 | |

※印は「製品本体価格+3,000円/台」となります。製品本体価格は、32~34ページをご覧ください。

アンサンブル

バトン操作

- の範囲のみ製作可能。
- の文字は面積13㎡以下での製作。

バトン・コード操作 +3,000円/台

- の範囲のみ製作可能。

コード操作

- 左表すべてのサイズで製作可能。

ツウウェイ

- の範囲のみ製作可能。

価格

※表示価格は消費税を含まないメーカー希望小売価格(本体価格)です。 [単位:円(税別)]
*幅は5mm単位、高さは10mm単位での製作になります。

ラインドレープ ペア アンサンブル / ツーウェイ

価格表に掲載している製品本体価格とは別に物流諸経費を申し受けます。

レース:「エール」との組み合わせ

| 価格表 D-2 | 幅 (mm) | アンサンブル | | | | | | | | |
|---------|-------------|--------------|---------------|---------------|---------------|---------------|---------------|---------------|---------------|---|
| | | 600 ~3200 | 3205 ~3600 | 3605 ~4000 | 4005 ~4400 | 4405 ~4800 | 4805 ~5200 | 5205 ~5600 | 5605 ~6000 | |
| ライフ遮光 | 高さ | 600 ~3200 | 3205 ~3600 | 3605 ~4000 | — | — | — | — | — | — |
| | 400 ~ 1000 | ※ | 124,500 | 138,400 | 149,600 | 160,800 | 172,000 | 183,200 | 194,400 | |
| | 1010 ~ 1400 | ※ | 165,000 | 183,100 | 198,400 | 213,700 | 229,000 | 244,300 | 259,600 | |
| | 1410 ~ 1800 | ※ | 181,100 | 201,600 | 218,800 | 236,000 | 253,200 | 270,400 | 287,600 | |
| | 1810 ~ 2200 | ※ | 199,000 | 221,800 | 241,000 | 260,200 | 279,400 | 298,600 | 317,800 | |
| | 2210 ~ 2600 | ※ | 216,400 | 241,600 | 262,700 | 283,800 | 304,900 | 326,000 | — | |
| | 2610 ~ 3000 | ※ | 233,400 | 261,600 | 284,700 | 307,800 | — | — | — | |

※印は「製品本体価格+3,000円/台」となります。製品本体価格は、32~34ページをご覧ください。

アンサンブル

コード操作

■ 青文字は面積12㎡以下での製作。

※バトン操作、バトン・コード操作は製作不可。

ツーウェイ

■ □ の範囲のみ製作可能。

| 価格表 E-1 | 幅 (mm) | アンサンブル | | | | | | | | |
|---------|-------------|--------------|---------------|---------------|---------------|---------------|---------------|---------------|---------------|--|
| | | 600 ~3200 | 3205 ~3600 | 3605 ~4000 | 4005 ~4400 | 4405 ~4800 | 4805 ~5200 | 5205 ~5600 | 5605 ~6000 | |
| ヴェルタ遮光 | 高さ | 600 ~3200 | 3205 ~3600 | 3605 ~4000 | — | — | — | — | — | |
| | 400 ~ 1000 | ※ | 127,500 | 141,900 | 153,500 | 165,100 | 176,700 | 188,300 | 199,900 | |
| | 1010 ~ 1400 | ※ | 170,000 | 188,600 | 204,400 | 220,200 | 236,000 | 251,800 | 267,600 | |
| | 1410 ~ 1800 | ※ | 187,300 | 208,600 | 226,500 | 244,400 | 262,300 | 280,200 | 298,100 | |
| | 1810 ~ 2200 | ※ | 206,400 | 230,400 | 250,500 | 270,600 | 290,700 | 310,800 | 330,900 | |
| | 2210 ~ 2600 | ※ | 225,300 | 251,700 | 273,900 | 296,100 | 318,300 | 340,500 | — | |
| | 2610 ~ 3000 | ※ | 243,400 | 273,300 | 297,600 | 321,900 | — | — | — | |
| | 3010 ~ 3300 | ※ | 258,600 | 279,200 | — | — | — | — | — | |

※印は「製品本体価格+3,000円/台」となります。製品本体価格は、32~34ページをご覧ください。

アンサンブル

コード操作

■ 青文字は面積12㎡以下での製作。

※バトン操作、バトン・コード操作は製作不可。

ツーウェイ

■ □ の範囲のみ製作可能。

| 価格表 F-1 | 幅 (mm) | アンサンブル | | | | | | | | |
|---------|-------------|--------------|---------------|---------------|---------------|---------------|---------------|---------------|---------------|--|
| | | 600 ~3200 | 3205 ~3600 | 3605 ~4000 | 4005 ~4400 | 4405 ~4800 | 4805 ~5200 | 5205 ~5600 | 5605 ~6000 | |
| ヒラハ | 高さ | 600 ~3200 | 3205 ~3600 | 3605 ~4000 | — | — | — | — | — | |
| | 400 ~ 2200 | ※ | 199,000 | 221,800 | 241,000 | 260,200 | 279,400 | 298,600 | 317,800 | |
| | 2210 ~ 3000 | ※ | 233,400 | 261,600 | 284,700 | 307,800 | 330,900 | 354,000 | 377,100 | |

※印は「製品本体価格+3,000円/台」となります。製品本体価格は、32~34ページをご覧ください。

アンサンブル

バトン操作

■ □ の範囲のみ製作可能。

■ ピンク文字は面積13㎡以下での製作。

バトン・コード操作 +3,000円/台

■ □ の範囲のみ製作可能。

コード操作

■ 左表すべてのサイズで製作可能。

ツーウェイ

■ □ の範囲のみ製作可能。

| 価格表 F-2 | 幅 (mm) | アンサンブル | | | | | | | | |
|---------|-------------|--------------|---------------|---------------|---------------|---------------|---------------|---------------|---------------|--|
| | | 600 ~3200 | 3205 ~3600 | 3605 ~4000 | 4005 ~4400 | 4405 ~4800 | 4805 ~5200 | 5205 ~5600 | 5605 ~6000 | |
| リンド | 高さ | 600 ~3200 | 3205 ~3600 | 3605 ~4000 | — | — | — | — | — | |
| | 400 ~ 1000 | ※ | 132,300 | 147,400 | 159,300 | 171,200 | 183,100 | 195,000 | 206,900 | |
| | 1010 ~ 1400 | ※ | 178,000 | 197,800 | 214,600 | 231,400 | 248,200 | 265,000 | 281,800 | |
| | 1410 ~ 1800 | ※ | 197,500 | 220,400 | 239,500 | 258,600 | 277,700 | 296,800 | 315,900 | |
| | 1810 ~ 2200 | ※ | 218,800 | 244,600 | 266,200 | 287,800 | 309,400 | 331,000 | 352,600 | |
| | 2210 ~ 2600 | ※ | 239,800 | 268,500 | 292,400 | 316,300 | 340,200 | 364,100 | 388,000 | |
| | 2610 ~ 3000 | ※ | 260,200 | 292,500 | 318,800 | 345,100 | 371,400 | 397,700 | 424,000 | |
| | 3010 ~ 3300 | ※ | 277,500 | 300,000 | 328,800 | 357,600 | 386,400 | — | — | |

※印は「製品本体価格+3,000円/台」となります。製品本体価格は、32~34ページをご覧ください。

アンサンブル

バトン操作

■ □ の範囲のみ製作可能。

■ ピンク文字・緑文字は面積10㎡以下での製作。

バトン・コード操作 +3,000円/台

■ □ の範囲のみ製作可能。

■ 緑文字は面積10㎡以下での製作。

コード操作

■ 青文字は面積15㎡以下での製作。

ツーウェイ

■ □ の範囲のみ製作可能。

| 価格表 F-3 | 幅 (mm) | アンサンブル | | | | | | | | |
|----------|-------------|--------------|---------------|---------------|---------------|---------------|---------------|---------------|---------------|--|
| | | 600 ~3200 | 3205 ~3600 | 3605 ~4000 | 4005 ~4400 | 4405 ~4800 | 4805 ~5200 | 5205 ~5600 | 5605 ~6000 | |
| エージェント遮光 | 高さ | 600 ~3200 | 3205 ~3600 | 3605 ~4000 | — | — | — | — | — | |
| | 400 ~ 1000 | ※ | 132,300 | 147,400 | 159,300 | 171,200 | 183,100 | 195,000 | 206,900 | |
| | 1010 ~ 1400 | ※ | 178,000 | 197,800 | 214,600 | 231,400 | 248,200 | 265,000 | 281,800 | |
| | 1410 ~ 1800 | ※ | 197,500 | 220,400 | 239,500 | 258,600 | 277,700 | 296,800 | 315,900 | |
| | 1810 ~ 2200 | ※ | 218,800 | 244,600 | 266,200 | 287,800 | 309,400 | 331,000 | 352,600 | |
| | 2210 ~ 2600 | ※ | 239,800 | 268,500 | 292,400 | 316,300 | 340,200 | 364,100 | — | |
| | 2610 ~ 3000 | ※ | 260,200 | 292,500 | 318,800 | 345,100 | — | — | — | |
| | 3010 ~ 3300 | ※ | 277,500 | 300,000 | — | — | — | — | — | |

※印は「製品本体価格+3,000円/台」となります。製品本体価格は、32~34ページをご覧ください。

アンサンブル

コード操作

■ 青文字は面積12㎡以下での製作。

※バトン操作、バトン・コード操作は製作不可。

ツーウェイ

■ □ の範囲のみ製作可能。

一覧
製品・スラット

ラインドレープ

ペア
アンサンブル

ツーウェイ

木製

傾斜窓

カーブ

ホームタコス(電動)
ラインドレープ

ホームタコス(電動)
ペアアンサンブル

ホームタコス(電動)

オリジナル
カラーコーディネート

オプション

採寸・発注・取付け

※表示価格は消費税を含まないメーカー希望小売価格(本体価格)です。[単位:円(税別)]
*幅は5mm単位、高さは10mm単位での製作になります。

価格

ラインドレープ ペア アンサンブル / ツーウェイ

価格表に掲載している製品本体価格とは別に物流諸経費を申し受けます。

レース:「マタン遮熱*」「ジュルネ遮熱*」「フィラレ遮熱」「リノレ」との組み合わせ

※アンサンブルは製作不可。ツーウェイのみの製作。

| 価格表 A-1 | 幅 (mm) | アンサンブル | | | | | | | | |
|---------|-------------|--------------|---------------|---------------|---------------|---------------|---------------|---------------|---------------|---|
| | | 600 ~3200 | 3205 ~3600 | 3605 ~4000 | 4005 ~4400 | 4405 ~4800 | 4805 ~5200 | 5205 ~5600 | 5605 ~6000 | |
| マカロンラテ | 高さ | ツーウェイ | | | | | | | | |
| | | 600 ~3200 | 3205 ~3600 | 3605 ~4000 | — | — | — | — | — | — |
| | 400 ~ 1000 | ※ | 120,000 | 133,200 | 143,700 | 154,200 | 164,700 | 175,200 | 185,700 | |
| | 1010 ~ 1400 | ※ | 156,400 | 173,000 | 187,400 | 201,800 | 216,200 | 230,600 | 245,000 | |
| | 1410 ~ 1800 | ※ | 169,300 | 188,000 | 203,900 | 219,800 | 235,700 | 251,600 | 267,500 | |
| | 1810 ~ 2200 | ※ | 184,300 | 204,600 | 222,200 | 239,800 | 257,400 | 275,000 | 292,600 | |
| | 2210 ~ 2600 | ※ | 198,800 | 220,900 | 240,100 | 259,300 | 278,500 | 297,700 | 316,900 | |
| | 2610 ~ 3000 | ※ | 212,600 | 237,500 | 258,300 | 279,100 | 299,900 | 320,700 | 341,500 | |
| | 3010 ~ 3300 | ※ | 231,600 | 253,200 | 275,700 | 298,200 | 320,700 | 343,200 | 365,700 | |

※印は「製品本体価格+3,000円/台」となります。製品本体価格は、35~37ページをご覧ください。

アンサンブル

バトン操作

- の範囲のみ製作可能。
- の文字は面積12㎡以下での製作。

バトン・コード操作 +3,000円/台

- の範囲のみ製作可能。

コード操作

- 左表すべてのサイズで製作可能。
- の文字は面積18㎡以下での製作。

ツーウェイ

- の範囲のみ製作可能。

| 価格表 A-2 | 幅 (mm) | アンサンブル | | | | | | | | |
|---------|-------------|--------------|---------------|---------------|---------------|---------------|---------------|---------------|---------------|---|
| | | 600 ~3200 | 3205 ~3600 | 3605 ~4000 | 4005 ~4400 | 4405 ~4800 | 4805 ~5200 | 5205 ~5600 | 5605 ~6000 | |
| ビブル | 高さ | ツーウェイ | | | | | | | | |
| | | 600 ~3200 | 3205 ~3600 | 3605 ~4000 | — | — | — | — | — | — |
| | 400 ~ 1000 | ※ | 121,600 | 135,200 | 145,900 | 156,600 | 167,300 | 178,000 | 188,700 | |
| | 1010 ~ 1400 | ※ | 160,300 | 177,600 | 192,300 | 207,000 | 221,700 | 236,400 | 251,100 | |
| | 1410 ~ 1800 | ※ | 174,900 | 194,600 | 211,000 | 227,400 | 243,800 | 260,200 | 276,600 | |
| | 1810 ~ 2200 | ※ | 191,600 | 213,200 | 231,500 | 249,800 | 268,100 | 286,400 | 304,700 | |
| | 2210 ~ 2600 | ※ | 207,800 | 231,600 | 251,700 | 271,800 | 291,900 | 312,000 | 332,100 | |
| | 2610 ~ 3000 | ※ | 223,300 | 250,100 | 272,000 | 293,900 | 315,800 | 337,700 | 359,600 | |
| | 3010 ~ 3300 | ※ | 235,800 | 254,300 | 278,100 | 301,900 | 325,700 | 349,500 | 373,300 | |

※印は「製品本体価格+3,000円/台」となります。製品本体価格は、35~37ページをご覧ください。

アンサンブル

バトン操作

- の範囲のみ製作可能。
- の文字は面積13㎡以下での製作。

バトン・コード操作 +3,000円/台

- の範囲のみ製作可能。

コード操作

- 左表すべてのサイズで製作可能。

ツーウェイ

- の範囲のみ製作可能。

| 価格表 A-3 | 幅 (mm) | アンサンブル | | | | | | | | |
|----------|-------------|--------------|---------------|---------------|---------------|---------------|---------------|---------------|---------------|---|
| | | 600 ~3200 | 3205 ~3600 | 3605 ~4000 | 4005 ~4400 | 4405 ~4800 | 4805 ~5200 | 5205 ~5600 | 5605 ~6000 | |
| マカロンラテ遮熱 | 高さ | ツーウェイ | | | | | | | | |
| | | 600 ~3200 | 3205 ~3600 | 3605 ~4000 | — | — | — | — | — | — |
| | 400 ~ 1000 | ※ | 121,600 | 135,200 | 145,900 | 156,600 | 167,300 | 178,000 | 188,700 | |
| | 1010 ~ 1400 | ※ | 160,300 | 177,600 | 192,300 | 207,000 | 221,700 | 236,400 | 251,100 | |
| | 1410 ~ 1800 | ※ | 174,900 | 194,600 | 211,000 | 227,400 | 243,800 | 260,200 | 276,600 | |
| | 1810 ~ 2200 | ※ | 191,600 | 213,200 | 231,500 | 249,800 | 268,100 | 286,400 | 304,700 | |
| | 2210 ~ 2600 | ※ | 207,800 | 231,600 | 251,700 | 271,800 | 291,900 | 312,000 | 332,100 | |
| | 2610 ~ 3000 | ※ | 223,300 | 250,100 | 272,000 | 293,900 | 315,800 | 337,700 | 359,600 | |
| | 3010 ~ 3300 | ※ | 235,800 | 254,300 | 278,100 | 301,900 | 325,700 | 349,500 | 373,300 | |

※印は「製品本体価格+3,000円/台」となります。製品本体価格は、35~37ページをご覧ください。

アンサンブル

バトン操作

- の範囲のみ製作可能。
- の文字は面積12㎡以下での製作。

バトン・コード操作 +3,000円/台

- の範囲のみ製作可能。

コード操作

- 左表すべてのサイズで製作可能。
- の文字は面積17㎡以下での製作。

ツーウェイ

- の範囲のみ製作可能。

| 価格表 A-4 | 幅 (mm) | アンサンブル | | | | | | | | |
|---------|-------------|--------------|---------------|---------------|---------------|---------------|---------------|---------------|---------------|---|
| | | 600 ~3200 | 3205 ~3600 | 3605 ~4000 | 4005 ~4400 | 4405 ~4800 | 4805 ~5200 | 5205 ~5600 | 5605 ~6000 | |
| ミスト | 高さ | ツーウェイ | | | | | | | | |
| | | 600 ~3200 | 3205 ~3600 | 3605 ~4000 | — | — | — | — | — | — |
| | 400 ~ 1000 | ※ | 124,800 | 138,800 | 149,800 | 160,800 | 171,800 | 182,800 | 193,800 | |
| | 1010 ~ 1400 | ※ | 164,500 | 182,200 | 197,300 | 212,400 | 227,500 | 242,600 | 257,700 | |
| | 1410 ~ 1800 | ※ | 179,500 | 199,600 | 216,500 | 233,400 | 250,300 | 267,200 | 284,100 | |
| | 1810 ~ 2200 | ※ | 196,500 | 218,700 | 237,500 | 256,300 | 275,100 | 293,900 | 312,700 | |
| | 2210 ~ 2600 | ※ | 213,200 | 237,600 | 258,200 | 278,800 | 299,400 | 320,000 | 340,600 | |
| | 2610 ~ 3000 | ※ | 229,000 | 256,500 | 279,000 | 301,500 | 324,000 | 346,500 | 369,000 | |
| | 3010 ~ 3300 | ※ | 241,800 | 260,800 | 285,200 | 309,600 | 334,000 | 358,400 | 382,800 | |

※印は「製品本体価格+3,000円/台」となります。製品本体価格は、35~37ページをご覧ください。

アンサンブル

バトン操作

- の範囲のみ製作可能。
- の文字は面積13㎡以下での製作。

バトン・コード操作 +3,000円/台

- の範囲のみ製作可能。

コード操作

- 左表すべてのサイズで製作可能。

ツーウェイ

- の範囲のみ製作可能。

価格

※表示価格は消費税を含まないメーカー希望小売価格(本体価格)です。 [単位:円(税別)]
*幅は5mm単位、高さは10mm単位での製作になります。

ラインドレープ ペア アンサンブル / ツーウェイ

価格表に掲載している製品本体価格とは別に物流諸経費を申し受けます。

レース:「マタン遮熱^{*}」「ジュルネ遮熱^{*}」「フィラレ遮熱」「リノレ」との組み合わせ

※アンサンブルは製作不可。ツーウェイのみの製作。

| 価格表 B-1 | 幅 (mm) | アンサンブル | | | | | | | | |
|---------|-------------|--------------|---------------|---------------|---------------|---------------|---------------|---------------|---------------|---|
| | | 600 ~3200 | 3205 ~3600 | 3605 ~4000 | 4005 ~4400 | 4405 ~4800 | 4805 ~5200 | 5205 ~5600 | 5605 ~6000 | |
| ライフ | 高さ | ツーウェイ | | | | | | | | |
| | | 600 ~3200 | 3205 ~3600 | 3605 ~4000 | — | — | — | — | — | — |
| | 400 ~ 1000 | ※ | 128,100 | 142,400 | 153,700 | 165,000 | 176,300 | 187,600 | 198,900 | |
| | 1010 ~ 1400 | ※ | 168,600 | 186,900 | 202,400 | 217,900 | 233,400 | 248,900 | 264,400 | |
| | 1410 ~ 1800 | ※ | 184,000 | 204,600 | 221,900 | 239,200 | 256,500 | 273,800 | 291,100 | |
| | 1810 ~ 2200 | ※ | 201,400 | 224,200 | 243,500 | 262,800 | 282,100 | 301,400 | 320,700 | |
| | 2210 ~ 2600 | ※ | 218,500 | 243,400 | 264,500 | 285,600 | 306,700 | 327,800 | 348,900 | |
| | 2610 ~ 3000 | ※ | 234,700 | 262,900 | 286,000 | 309,100 | 332,200 | 355,300 | 378,400 | |
| | 3010 ~ 3300 | ※ | 247,800 | 267,200 | 292,300 | 317,400 | 342,500 | 367,600 | 392,700 | |

※印は「製品本体価格+3,000円/台」となります。製品本体価格は、35~37ページをご覧ください。

アンサンブル

ボタン操作

- の範囲のみ製作可能。
- の文字は面積13㎡以下での製作。

ボタン・コード操作 +3,000円/台

- の範囲のみ製作可能。

コード操作

- 左表すべてのサイズで製作可能。

ツーウェイ

- の範囲のみ製作可能。

| 価格表 B-2 | 幅 (mm) | アンサンブル | | | | | | | | |
|---------|-------------|--------------|---------------|---------------|---------------|---------------|---------------|---------------|---------------|---|
| | | 600 ~3200 | 3205 ~3600 | 3605 ~4000 | 4005 ~4400 | 4405 ~4800 | 4805 ~5200 | 5205 ~5600 | 5605 ~6000 | |
| デイズ | 高さ | ツーウェイ | | | | | | | | |
| | | 600 ~3200 | 3205 ~3600 | 3605 ~4000 | — | — | — | — | — | — |
| | 400 ~ 1000 | ※ | 128,800 | 143,200 | 154,600 | 166,000 | 177,400 | 188,800 | 200,200 | |
| | 1010 ~ 1400 | ※ | 171,800 | 190,600 | 206,600 | 222,600 | 238,600 | 254,600 | 270,600 | |
| | 1410 ~ 1800 | ※ | 188,100 | 209,300 | 227,200 | 245,100 | 263,000 | 280,900 | 298,800 | |
| | 1810 ~ 2200 | ※ | 206,300 | 229,800 | 249,800 | 269,800 | 289,800 | 309,800 | 329,800 | |
| | 2210 ~ 2600 | ※ | 224,300 | 250,100 | 272,000 | 293,900 | 315,800 | 337,700 | 359,600 | |
| | 2610 ~ 3000 | ※ | 241,500 | 270,500 | 294,500 | 318,500 | 342,500 | 366,500 | 390,500 | |
| | 3010 ~ 3300 | ※ | 255,300 | 275,600 | 301,700 | 327,800 | 353,900 | 380,000 | 406,100 | |

※印は「製品本体価格+3,000円/台」となります。製品本体価格は、35~37ページをご覧ください。

アンサンブル

ボタン操作

- の範囲のみ製作可能。
- の文字は面積13㎡以下での製作。

ボタン・コード操作 +3,000円/台

- の範囲のみ製作可能。

コード操作

- 左表すべてのサイズで製作可能。

ツーウェイ

- の範囲のみ製作可能。

| 価格表 B-3 | 幅 (mm) | アンサンブル | | | | | | | | |
|---------|-------------|--------------|---------------|---------------|---------------|---------------|---------------|---------------|---------------|---|
| | | 600 ~3200 | 3205 ~3600 | 3605 ~4000 | 4005 ~4400 | 4405 ~4800 | 4805 ~5200 | 5205 ~5600 | 5605 ~6000 | |
| ピアット遮光 | 高さ | ツーウェイ | | | | | | | | |
| | | 600 ~3200 | 3205 ~3600 | 3605 ~4000 | — | — | — | — | — | — |
| | 400 ~ 1000 | ※ | 128,800 | 143,200 | 154,600 | 166,000 | 177,400 | 188,800 | 200,200 | |
| | 1010 ~ 1400 | ※ | 171,800 | 190,600 | 206,600 | 222,600 | 238,600 | 254,600 | 270,600 | |
| | 1410 ~ 1800 | ※ | 188,100 | 209,300 | 227,200 | 245,100 | 263,000 | 280,900 | 298,800 | |
| | 1810 ~ 2200 | ※ | 206,300 | 229,800 | 249,800 | 269,800 | 289,800 | 309,800 | 329,800 | |
| | 2210 ~ 2600 | ※ | 224,300 | 250,100 | 272,000 | 293,900 | 315,800 | 337,700 | 359,600 | |
| | 2610 ~ 3000 | ※ | 241,500 | 270,500 | 294,500 | 318,500 | 342,500 | 366,500 | 390,500 | |
| | 3010 ~ 3300 | ※ | 255,300 | 275,600 | 301,700 | 327,800 | 353,900 | 380,000 | — | |

※印は「製品本体価格+3,000円/台」となります。製品本体価格は、35~37ページをご覧ください。

アンサンブル

ボタン操作

- の範囲のみ製作可能。
- の文字・ の文字は面積10㎡以下での製作。

ボタン・コード操作 +3,000円/台

- の範囲のみ製作可能。
- の文字は面積10㎡以下での製作。

コード操作

- の文字は面積16㎡以下での製作。

ツーウェイ

- の範囲のみ製作可能。

| 価格表 B-4 | 幅 (mm) | アンサンブル | | | | | | | | |
|---------|-------------|--------------|---------------|---------------|---------------|---------------|---------------|---------------|---------------|---|
| | | 600 ~3200 | 3205 ~3600 | 3605 ~4000 | 4005 ~4400 | 4405 ~4800 | 4805 ~5200 | 5205 ~5600 | 5605 ~6000 | |
| ビブレ遮光 | 高さ | ツーウェイ | | | | | | | | |
| | | 600 ~3200 | 3205 ~3600 | 3605 ~4000 | — | — | — | — | — | — |
| | 400 ~ 1000 | ※ | 128,800 | 143,200 | 154,600 | 166,000 | 177,400 | 188,800 | 200,200 | |
| | 1010 ~ 1400 | ※ | 171,800 | 190,600 | 206,600 | 222,600 | 238,600 | 254,600 | 270,600 | |
| | 1410 ~ 1800 | ※ | 188,100 | 209,300 | 227,200 | 245,100 | 263,000 | 280,900 | 298,800 | |
| | 1810 ~ 2200 | ※ | 206,300 | 229,800 | 249,800 | 269,800 | 289,800 | 309,800 | 329,800 | |
| | 2210 ~ 2600 | ※ | 224,300 | 250,100 | 272,000 | 293,900 | 315,800 | 337,700 | 359,600 | |
| | 2610 ~ 3000 | ※ | 241,500 | 270,500 | 294,500 | 318,500 | 342,500 | 366,500 | 390,500 | |
| | 3010 ~ 3300 | ※ | 255,300 | 275,600 | 301,700 | 327,800 | 353,900 | 380,000 | 406,100 | |

※印は「製品本体価格+3,000円/台」となります。製品本体価格は、35~37ページをご覧ください。

アンサンブル

ボタン操作

- の範囲のみ製作可能。
- の文字は面積12㎡以下での製作。

ボタン・コード操作 +3,000円/台

- の範囲のみ製作可能。

コード操作

- 左表すべてのサイズで製作可能。
- の文字は面積17㎡以下での製作。

ツーウェイ

- の範囲のみ製作可能。

一覧
製品・スラット

ラインドレープ

ペア
アンサンブル

ペア
ツーウェイ

木製

傾斜窓

カーブ

ホームタコス
ラインドレープ(電動)

ホームタコス
ペアアンサンブル(電動)

ホームタコス
木製(電動)

オランダ
カラーコーン
ティネット

オプション

採寸・発注・取付け

価格

※表示価格は消費税を含まないメーカー希望小売価格(本体価格)です。[単位:円(税別)]
*幅は5mm単位、高さは10mm単位での製作になります。

ラインドレープ ペア アンサンブル / ツーウェイ

価格表に掲載している製品本体価格とは別に物流諸経費を申し受けます。

レース:「マタン遮熱*」「ジュルネ遮熱*」「フィラレ遮熱」「リノレ」との組み合わせ

※アンサンブルは製作不可。ツーウェイのみの製作。

価格表 C-1

| 幅 (mm) | アンサンブル | | | | | | | | |
|-------------|--------------|---------------|---------------|---------------|---------------|---------------|---------------|---------------|---|
| | 600 ~3200 | 3205 ~3600 | 3605 ~4000 | 4005 ~4400 | 4405 ~4800 | 4805 ~5200 | 5205 ~5600 | 5605 ~6000 | |
| 高さ | ツーウェイ | | | | | | | | |
| | 600 ~3200 | 3205 ~3600 | 3605 ~4000 | — | — | — | — | — | — |
| 400 ~ 1000 | ※ | 131,700 | 146,700 | 158,000 | 169,300 | 180,600 | 191,900 | 203,200 | |
| 1010 ~ 1400 | ※ | 176,700 | 196,200 | 212,800 | 229,400 | 246,000 | 262,600 | 279,200 | |
| 1410 ~ 1800 | ※ | 194,200 | 216,300 | 234,900 | 253,500 | 272,100 | 290,700 | 309,300 | |
| 1810 ~ 2200 | ※ | 213,800 | 238,300 | 259,200 | 280,100 | 301,000 | 321,900 | 342,800 | |
| 2210 ~ 2600 | ※ | 233,100 | 260,300 | 283,300 | 306,300 | 329,300 | 352,300 | 375,300 | |
| 2610 ~ 3000 | ※ | 251,400 | 282,000 | 307,200 | 332,400 | 357,600 | 382,800 | 408,000 | |
| 3010 ~ 3300 | ※ | 266,700 | 288,000 | 315,500 | 343,000 | 370,500 | 398,000 | 425,500 | |

※印は「製品本体価格+3,000円/台」となります。製品本体価格は、35~37ページをご覧ください。

アンサンブル

バトン操作

- の範囲のみ製作可能。
- の文字は面積13㎡以下での製作。

バトン・コード操作 +3,000円/台

- の範囲のみ製作可能。

コード操作

- 左表すべてのサイズで製作可能。

ツーウェイ

- の範囲のみ製作可能。

価格表 C-2

| 幅 (mm) | アンサンブル | | | | | | | | |
|-------------|--------------|---------------|---------------|---------------|---------------|---------------|---------------|---------------|---|
| | 600 ~3200 | 3205 ~3600 | 3605 ~4000 | 4005 ~4400 | 4405 ~4800 | 4805 ~5200 | 5205 ~5600 | 5605 ~6000 | |
| 高さ | ツーウェイ | | | | | | | | |
| | 600 ~3200 | 3205 ~3600 | 3605 ~4000 | — | — | — | — | — | — |
| 400 ~ 1000 | ※ | 131,700 | 146,700 | 158,000 | 169,300 | 180,600 | 191,900 | 203,200 | |
| 1010 ~ 1400 | ※ | 176,700 | 196,200 | 212,800 | 229,400 | 246,000 | 262,600 | 279,200 | |
| 1410 ~ 1800 | ※ | 194,200 | 216,300 | 234,900 | 253,500 | 272,100 | 290,700 | 309,300 | |
| 1810 ~ 2200 | ※ | 213,800 | 238,300 | 259,200 | 280,100 | 301,000 | 321,900 | 342,800 | |
| 2210 ~ 2600 | ※ | 233,100 | 260,300 | 283,300 | 306,300 | 329,300 | 352,300 | 375,300 | |
| 2610 ~ 3000 | ※ | 251,400 | 282,000 | 307,200 | 332,400 | 357,600 | 382,800 | 408,000 | |
| 3010 ~ 3300 | ※ | 266,700 | 288,000 | 315,500 | 343,000 | 370,500 | 398,000 | 425,500 | |

※印は「製品本体価格+3,000円/台」となります。製品本体価格は、35~37ページをご覧ください。

アンサンブル

バトン操作

- の範囲のみ製作可能。
- の文字は面積16㎡以下での製作。

バトン・コード操作 +3,000円/台

- の範囲のみ製作可能。

コード操作

- 左表すべてのサイズで製作可能。

ツーウェイ

- の範囲のみ製作可能。

価格表 C-3

| 幅 (mm) | アンサンブル | | | | | | | | |
|-------------|--------------|---------------|---------------|---------------|---------------|---------------|---------------|---------------|---|
| | 600 ~3200 | 3205 ~3600 | 3605 ~4000 | 4005 ~4400 | 4405 ~4800 | 4805 ~5200 | 5205 ~5600 | 5605 ~6000 | |
| 高さ | ツーウェイ | | | | | | | | |
| | 600 ~3200 | 3205 ~3600 | 3605 ~4000 | — | — | — | — | — | — |
| 400 ~ 1000 | ※ | 131,700 | 146,700 | 158,000 | 169,300 | 180,600 | 191,900 | 203,200 | |
| 1010 ~ 1400 | ※ | 176,700 | 196,200 | 212,800 | 229,400 | 246,000 | 262,600 | 279,200 | |
| 1410 ~ 1800 | ※ | 194,200 | 216,300 | 234,900 | 253,500 | 272,100 | 290,700 | 309,300 | |
| 1810 ~ 2200 | ※ | 213,800 | 238,300 | 259,200 | 280,100 | 301,000 | 321,900 | 342,800 | |
| 2210 ~ 2600 | ※ | 233,100 | 260,300 | 283,300 | 306,300 | 329,300 | 352,300 | 375,300 | |
| 2610 ~ 3000 | ※ | 251,400 | 282,000 | 307,200 | 332,400 | 357,600 | 382,800 | 408,000 | |
| 3010 ~ 3300 | ※ | 266,700 | 288,000 | 315,500 | 343,000 | 370,500 | 398,000 | — | |

※印は「製品本体価格+3,000円/台」となります。製品本体価格は、35~37ページをご覧ください。

アンサンブル

バトン操作

- の範囲のみ製作可能。
- の文字・ の文字は面積10㎡以下での製作。

バトン・コード操作 +3,000円/台

- の範囲のみ製作可能。
- の文字は面積10㎡以下での製作。

コード操作

- の文字は面積16㎡以下での製作。

ツーウェイ

- の範囲のみ製作可能。

価格表 D-1

| 幅 (mm) | アンサンブル | | | | | | | | |
|-------------|--------------|---------------|---------------|---------------|---------------|---------------|---------------|---------------|---|
| | 600 ~3200 | 3205 ~3600 | 3605 ~4000 | 4005 ~4400 | 4405 ~4800 | 4805 ~5200 | 5205 ~5600 | 5605 ~6000 | |
| 高さ | ツーウェイ | | | | | | | | |
| | 600 ~3200 | 3205 ~3600 | 3605 ~4000 | — | — | — | — | — | — |
| 400 ~ 1000 | ※ | 134,700 | 149,900 | 161,700 | 173,500 | 185,300 | 197,100 | 208,900 | |
| 1010 ~ 1400 | ※ | 181,500 | 201,800 | 218,900 | 236,000 | 253,100 | 270,200 | 287,300 | |
| 1410 ~ 1800 | ※ | 200,300 | 223,400 | 242,700 | 262,000 | 281,300 | 300,600 | 319,900 | |
| 1810 ~ 2200 | ※ | 221,200 | 246,900 | 268,700 | 290,500 | 312,300 | 334,100 | 355,900 | |
| 2210 ~ 2600 | ※ | 241,700 | 270,300 | 294,300 | 318,300 | 342,300 | 366,300 | 390,300 | |
| 2610 ~ 3000 | ※ | 261,500 | 293,600 | 320,000 | 346,400 | 372,800 | 399,200 | 425,600 | |
| 3010 ~ 3300 | ※ | 278,600 | 301,100 | 330,000 | 358,900 | 387,800 | 416,700 | 445,600 | |

※印は「製品本体価格+3,000円/台」となります。製品本体価格は、35~37ページをご覧ください。

アンサンブル

バトン操作

- の範囲のみ製作可能。
- の文字は面積13㎡以下での製作。

バトン・コード操作 +3,000円/台

- の範囲のみ製作可能。

コード操作

- 左表すべてのサイズで製作可能。

ツーウェイ

- の範囲のみ製作可能。

価格

※表示価格は消費税を含まないメーカー希望小売価格(本体価格)です。 [単位:円(税別)]
 *幅は5mm単位、高さは10mm単位での製作になります。

ラインドレープ ペア アンサンブル / ツーウェイ

価格表に掲載している製品本体価格とは別に物流諸経費を申し受けます。

レース:「マタン遮熱^{*}」「ジュルネ遮熱^{*}」「フィラレ遮熱」「リノレ」との組み合わせ

※アンサンブルは製作不可。ツーウェイのみの製作。

| 価格表 D-2 | 幅 (mm) | アンサンブル | | | | | | | | |
|---------|-------------|--------------|---------------|---------------|---------------|---------------|---------------|---------------|---------------|---|
| | | 600 ~3200 | 3205 ~3600 | 3605 ~4000 | 4005 ~4400 | 4405 ~4800 | 4805 ~5200 | 5205 ~5600 | 5605 ~6000 | |
| ライフ遮光 | 高さ | 600 ~3200 | 3205 ~3600 | 3605 ~4000 | — | — | — | — | — | — |
| | 400 ~ 1000 | ※ | 134,700 | 149,900 | 161,700 | 173,500 | 185,300 | 197,100 | 208,900 | |
| | 1010 ~ 1400 | ※ | 181,500 | 201,800 | 218,900 | 236,000 | 253,100 | 270,200 | 287,300 | |
| | 1410 ~ 1800 | ※ | 200,300 | 223,400 | 242,700 | 262,000 | 281,300 | 300,600 | 319,900 | |
| | 1810 ~ 2200 | ※ | 221,200 | 246,900 | 268,700 | 290,500 | 312,300 | 334,100 | 355,900 | |
| | 2210 ~ 2600 | ※ | 241,700 | 270,300 | 294,300 | 318,300 | 342,300 | 366,300 | — | |
| | 2610 ~ 3000 | ※ | 261,500 | 293,600 | 320,000 | 346,400 | — | — | — | |

※印は「製品本体価格+3,000円/台」となります。製品本体価格は、35~37ページをご覧ください。

アンサンブル

コード操作

■青文字は面積12m²以下での製作。
 ※バトン操作、バトン・コード操作は製作不可。

ツーウェイ

■緑色の範囲のみ製作可能。

| 価格表 E-1 | 幅 (mm) | アンサンブル | | | | | | | | |
|---------|-------------|--------------|---------------|---------------|---------------|---------------|---------------|---------------|---------------|--|
| | | 600 ~3200 | 3205 ~3600 | 3605 ~4000 | 4005 ~4400 | 4405 ~4800 | 4805 ~5200 | 5205 ~5600 | 5605 ~6000 | |
| ヴェルタ遮光 | 高さ | 600 ~3200 | 3205 ~3600 | 3605 ~4000 | — | — | — | — | — | |
| | 400 ~ 1000 | ※ | 137,700 | 153,400 | 165,600 | 177,800 | 190,000 | 202,200 | 214,400 | |
| | 1010 ~ 1400 | ※ | 186,500 | 207,300 | 225,000 | 242,700 | 260,400 | 278,100 | 295,800 | |
| | 1410 ~ 1800 | ※ | 206,500 | 230,400 | 250,500 | 270,600 | 290,700 | 310,800 | 330,900 | |
| | 1810 ~ 2200 | ※ | 228,700 | 255,500 | 278,200 | 300,900 | 323,600 | 346,300 | 369,000 | |
| | 2210 ~ 2600 | ※ | 250,500 | 280,300 | 305,400 | 330,500 | 355,600 | 380,700 | — | |
| | 2610 ~ 3000 | ※ | 271,600 | 305,300 | 332,900 | 360,500 | — | — | — | |
| | 3010 ~ 3300 | ※ | 289,500 | 312,800 | — | — | — | — | — | |

※印は「製品本体価格+3,000円/台」となります。製品本体価格は、35~37ページをご覧ください。

アンサンブル

コード操作

■青文字は面積12m²以下での製作。
 ※バトン操作、バトン・コード操作は製作不可。

ツーウェイ

■緑色の範囲のみ製作可能。

| 価格表 F-1 | 幅 (mm) | アンサンブル | | | | | | | | |
|---------|-------------|--------------|---------------|---------------|---------------|---------------|---------------|---------------|---------------|--|
| | | 600 ~3200 | 3205 ~3600 | 3605 ~4000 | 4005 ~4400 | 4405 ~4800 | 4805 ~5200 | 5205 ~5600 | 5605 ~6000 | |
| ヒラハ | 高さ | 600 ~3200 | 3205 ~3600 | 3605 ~4000 | — | — | — | — | — | |
| | 400 ~ 2200 | ※ | 221,200 | 246,900 | 268,700 | 290,500 | 312,300 | 334,100 | 355,900 | |
| | 2210 ~ 3000 | ※ | 261,500 | 293,600 | 320,000 | 346,400 | 372,800 | 399,200 | 425,600 | |

※印は「製品本体価格+3,000円/台」となります。製品本体価格は、35~37ページをご覧ください。

アンサンブル

バトン操作

■赤色の範囲のみ製作可能。
 ■ピンク文字は面積13m²以下での製作。

バトン・コード操作 +3,000円/台

■緑色の範囲のみ製作可能。

コード操作

■左表すすべてのサイズで製作可能。

ツーウェイ

■緑色の範囲のみ製作可能。

| 価格表 F-2 | 幅 (mm) | アンサンブル | | | | | | | | |
|---------|-------------|--------------|---------------|---------------|---------------|---------------|---------------|---------------|---------------|--|
| | | 600 ~3200 | 3205 ~3600 | 3605 ~4000 | 4005 ~4400 | 4405 ~4800 | 4805 ~5200 | 5205 ~5600 | 5605 ~6000 | |
| リンド | 高さ | 600 ~3200 | 3205 ~3600 | 3605 ~4000 | — | — | — | — | — | |
| | 400 ~ 1000 | ※ | 142,500 | 158,900 | 171,400 | 183,900 | 196,400 | 208,900 | 221,400 | |
| | 1010 ~ 1400 | ※ | 194,500 | 216,400 | 235,000 | 253,600 | 272,200 | 290,800 | 309,400 | |
| | 1410 ~ 1800 | ※ | 216,800 | 242,200 | 263,500 | 284,800 | 306,100 | 327,400 | 348,700 | |
| | 1810 ~ 2200 | ※ | 241,000 | 269,700 | 293,800 | 317,900 | 342,000 | 366,100 | 390,200 | |
| | 2210 ~ 2600 | ※ | 265,100 | 297,200 | 324,000 | 350,800 | 377,600 | 404,400 | 431,200 | |
| | 2610 ~ 3000 | ※ | 288,300 | 324,400 | 354,000 | 383,600 | 413,200 | 442,800 | 472,400 | |
| | 3010 ~ 3300 | ※ | 308,500 | 333,600 | 366,000 | 398,400 | 430,800 | — | — | |

※印は「製品本体価格+3,000円/台」となります。製品本体価格は、35~37ページをご覧ください。

アンサンブル

バトン操作

■赤色の範囲のみ製作可能。
 ■ピンク文字・緑文字は面積10m²以下での製作。

バトン・コード操作 +3,000円/台

■緑色の範囲のみ製作可能。

■緑文字は面積10m²以下での製作。

コード操作

■青文字は面積15m²以下での製作。

ツーウェイ

■緑色の範囲のみ製作可能。

| 価格表 F-3 | 幅 (mm) | アンサンブル | | | | | | | | |
|----------|-------------|--------------|---------------|---------------|---------------|---------------|---------------|---------------|---------------|--|
| | | 600 ~3200 | 3205 ~3600 | 3605 ~4000 | 4005 ~4400 | 4405 ~4800 | 4805 ~5200 | 5205 ~5600 | 5605 ~6000 | |
| エージェント遮光 | 高さ | 600 ~3200 | 3205 ~3600 | 3605 ~4000 | — | — | — | — | — | |
| | 400 ~ 1000 | ※ | 142,500 | 158,900 | 171,400 | 183,900 | 196,400 | 208,900 | 221,400 | |
| | 1010 ~ 1400 | ※ | 194,500 | 216,400 | 235,000 | 253,600 | 272,200 | 290,800 | 309,400 | |
| | 1410 ~ 1800 | ※ | 216,800 | 242,200 | 263,500 | 284,800 | 306,100 | 327,400 | 348,700 | |
| | 1810 ~ 2200 | ※ | 241,000 | 269,700 | 293,800 | 317,900 | 342,000 | 366,100 | 390,200 | |
| | 2210 ~ 2600 | ※ | 265,100 | 297,200 | 324,000 | 350,800 | 377,600 | 404,400 | — | |
| | 2610 ~ 3000 | ※ | 288,300 | 324,400 | 354,000 | 383,600 | — | — | — | |
| | 3010 ~ 3300 | ※ | 308,500 | 333,600 | — | — | — | — | — | |

※印は「製品本体価格+3,000円/台」となります。製品本体価格は、35~37ページをご覧ください。

アンサンブル

コード操作

■青文字は面積12m²以下での製作。
 ※バトン操作、バトン・コード操作は製作不可。

ツーウェイ

■緑色の範囲のみ製作可能。

一覧
製品・スラット

ラインドレープ

ペア
アンサンブル

ツーウェイ

木製

傾斜窓

カーブ

ホームタコス(電動)
ラインドレープ

ホームタコス(電動)
ペアアンサンブル

ホームタコス(電動)

オランダ
カーゴ
カーゴ
カーゴ

オフショ

採寸・発注・取付け

2連取付仕様

連窓で取付ける場合に、両側の製品のスラットを伸ばすことで、製品間の光漏れがなく総幅8000mmまで対応できます。大開口の窓におすすめ。また左右の製品は別々に操作でき、サイズもそれぞれ指定できるので、部分的に採光・開閉もできて便利です。



ラインドレープ ベア アンサンプル ドレープ：LD-7196 ビブレ (アクアブルー) レース：LD-7632 エール (ライトブルー)

POINT

連窓で取付ける場合に、製品間の光漏れを防ぎます。

2台を連窓して取付ける場合に、製品突き合わせ部分のスラットが重なり光漏れを防ぎます。大開口の窓におすすめ。

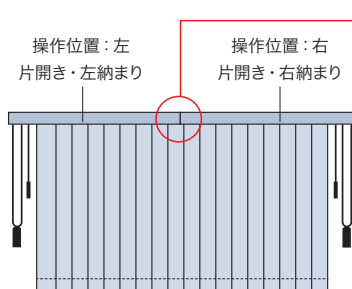
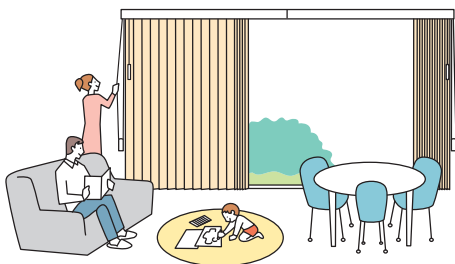

製品突き合わせ部分のスラットが重なり、光漏れを防ぎます。
*重なり寸法：約10mm (木製は約20mm)

※ベア アンサンプルの場合、製品の構造上、レース状態にした時には、突き合わせ部分には約20mmのすき間が生じます。

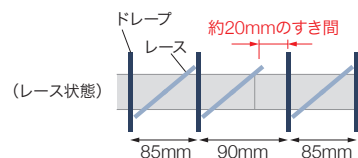

POINT

製品サイズは左右それぞれで指定できます。

片引き窓など、左右でサイズが違う窓にもおすすめです。



片引き窓



両袖片引き窓

POINT

左右の製品は別々に操作できます。

スラット角度の調整、製品の開閉とも左右別々に操作できるため、部分的な採光調整ができて便利です。

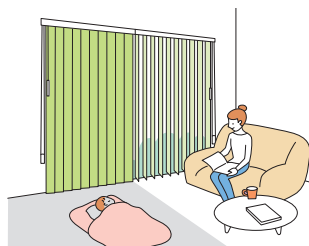

部分的に採光量をコントロールして、読書やお昼寝も快適に。

対応製品

| | | | |
|---------------------------------------|---|-----|------------------------------|
| ラインドレープ (ボタン・コード操作 [片ボタン]・コード操作のみ) | ペア アンサンブル (ボタン・コード操作 [片ボタン]・コード操作のみ) | 木 製 | ホームタコス ラインドレープ (100mm幅のみ) |
|---------------------------------------|---|-----|------------------------------|

※製品本体と同時にご注文ください。
 ※「コーナー取付仕様」と組み合わせることはできません。

製作可能寸法

* 幅は5mm単位、高さは10mm単位での製作になります。

[単位: mm]

片開きの製品を2台並べて取付けます。

左側…… 操作位置: 左、左納まり (片開き)

右側…… 操作位置: 右、右納まり (片開き)

* ボタン・コード操作は、ボタンを使うと操作位置と反対側にたたみ込むことができます。

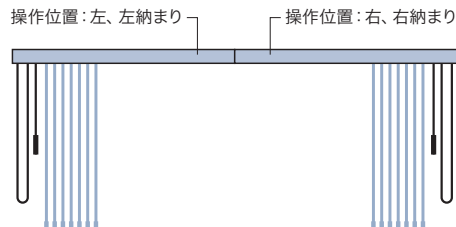

■ ラインドレープ

| 操作方法 | ボタン・コード操作 [片ボタン] | コード操作 |
|--------|---------------------|------------------|
| 納まり | 片開き | |
| スラット幅 | 80mm・100mm | |
| 製品幅 | 300~4000 | 300~4000 |
| 連窓時の総幅 | 600~8000 | 600~8000 |
| 製品高さ | 400~3000 | 400~4000 |
| 最大面積 | 12m ² | 12m ² |

■ ラインドレープ ペア アンサンブル

| 操作方法 | ボタン・コード操作 [片ボタン] | コード操作 |
|--------|---------------------|--------------------|
| 納まり | 片開き | |
| スラット幅 | 100mm | |
| 製品幅 | 500~2900 | 500~2900 |
| 連窓時の総幅 | 1000~5800 | 1000~5800 |
| 製品高さ | 400~3000 | 400~3300 |
| 最大面積 | 8.7m ² | 9.57m ² |

※製品の構造上、レース状態にした時には、接合部には約20mmのすき間が生じます。

■ ラインドレープ 木製

| 操作方法 | ツーコード操作 |
|--------|------------------|
| 納まり | 片開き |
| スラット幅 | 89mm |
| 製品幅 | 300~4000 |
| 連窓時の総幅 | 600~8000 |
| 製品高さ | 400~3000 |
| 最大面積 | 12m ² |

■ ホームタコス ラインドレープ

| 電動仕様 | コンセント仕様 | バッテリー仕様 |
|--------|---------------------|--------------------|
| 納まり | 片開き | |
| スラット幅 | 100mm | |
| 製品幅 | 600~2690 | 1000~2690 |
| 連窓時の総幅 | 1200~5380 | 2000~5380 |
| 製品高さ | 400~4000 | 400~2800 |
| 最大面積 | 10.76m ² | 7.53m ² |

| コンセント仕様 | バッテリー仕様 |
|--|---|
| <p>※コンセント(電源)が2カ所必要です。 電源コードの出る位置は左右それぞれ指定できます。 ※「電源分岐ジョイント(オプション)」でコンセントを1つにまとめることもできます。(左右2台分で+6,000円となります。)</p> <p>製品 (左) 製品 (右)</p> | <p>※それぞれの製品で充電が必要です。</p> <p>製品 (左) 製品 (右)</p> <p>持出し受光部 (赤外線リモコン使用時)</p> |
| <p>* 持出し受光部は不要。 使用する場合は「1個」手配してください。</p> | <p>【赤外線リモコン使用時】 * 持出し受光部は「1個」必要。 ③赤外線リモコン操作の場合は製品に付属。</p> |

価格

加算価格なし

※左右の製品価格の合算(2台のご注文)となります。

コーナー取付仕様

片側の製品のスラットを突き出して製作することで、コーナー部のすき間を最小限に抑えます。
通常製品を設置するよりも光漏れが少なく、プライバシーも確保できます。



LD-7157 ライフ (ソフトベージュ) 【右】コーナー取付仕様

コーナー取付仕様

片側の製品のスラットを突き出して製作することで、コーナー部のすき間を最小限に抑えます。
※より光を遮りたい側を通常製品 (B) で、もう一方を「コーナー取付仕様製品 (A)」として手配します。

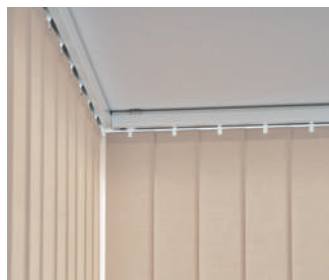

スラット全開時 (水平状態)

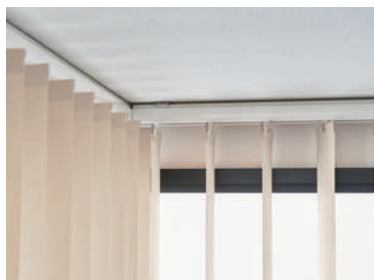

スラット全開時 (垂直状態)



通常製品 (B) (より光・視線を遮りたい側)
「コーナー取付仕様」の製品 (A) (スラットを突き出して製作する側)



通常製品

全閉にした時に、コーナー部にすき間が大きくなってしまいます。

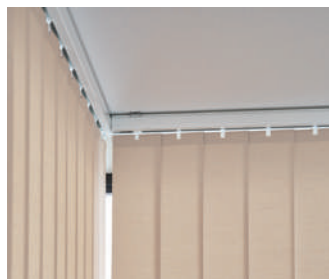

スラット全閉時 (水平状態)



スラット全閉時 (垂直状態)

コーナー窓2面のうち、より光・視線を遮りたい側を「B」、もう一方を「A」として製品を手配します。

A 「コーナー取付仕様」の製品 …… スラットを突き出して製作する側

B 通常の製品 …… より光・視線を遮りたい側

●コーナー取付仕様製品（A）の位置が左の場合

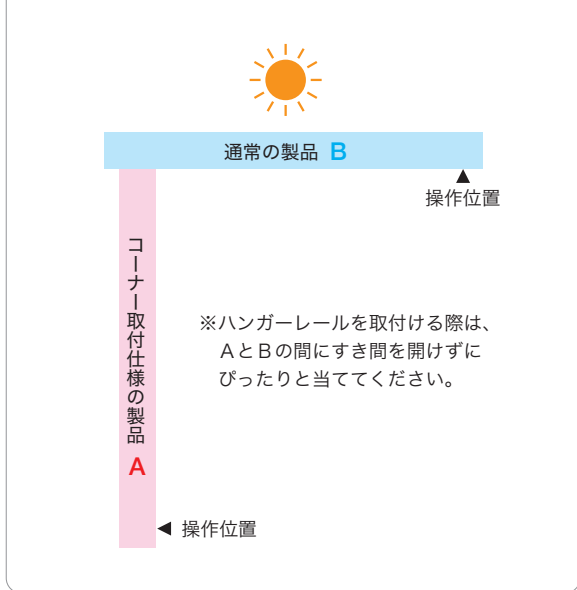

●コーナー取付仕様製品（A）の位置が右になる場合

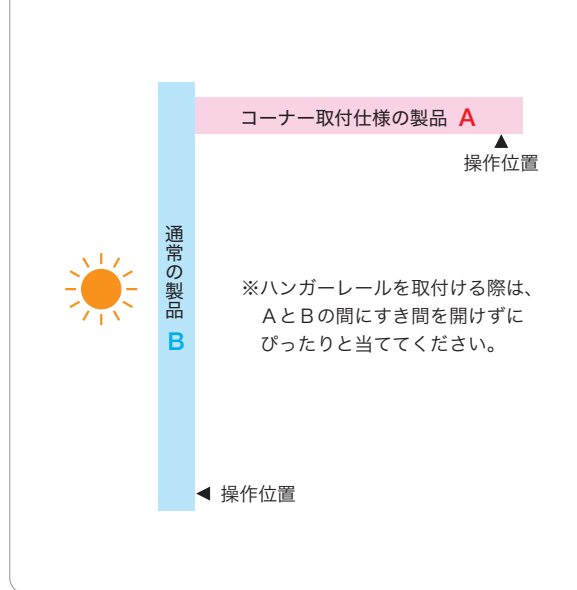

対応製品

ラインドレープ
(100mm幅のみ)

ペア アンサンブル

木製

※片開き・片バトンのみ製作。(両開き・両バトンは製作不可)

※製品本体と同時にご注文ください。

※「2連取付仕様」「ナチュラルウッドバランス」と組み合わせることはできません。

製作可能寸法 * 幅は5mm単位、高さは10mm単位での製作になります。

[単位: mm]

※製品幅が大きい場合は、エレベーターや廊下などの運搬経路をあらかじめご確認ください。

■ラインドレープ

| 操作方法 | バトン操作 [片バトン] | バトン・コード操作 [片バトン] | コード操作 | ワンチェーン操作 |
|-------|------------------|------------------|------------------|------------------|
| 納まり | 片開き | | | |
| スラット幅 | 100mm | | | |
| 製品幅 | 300～4000 | 300～4000 | 300～4000 | 300～4000 |
| 製品高さ | 400～3000 | 400～3000 | 400～4000 | 400～4000 |
| 最大面積 | 12m ² | 12m ² | 12m ² | 12m ² |

■ラインドレープ ペア アンサンブル

| 操作方法 | バトン操作 [片バトン] | バトン・コード操作 [片バトン] | コード操作 |
|-------|-----------------|------------------|------------------|
| 納まり | 片開き | | |
| スラット幅 | 100mm | | |
| 製品幅 | 500～3000 | 500～3000 | 500～4000 |
| 製品高さ | 400～3000 | 400～3000 | 400～3300 |
| 最大面積 | 9m ² | 9m ² | 12m ² |

■ラインドレープ 木製

| 操作方法 | ツェアーコード操作 |
|-------|------------------|
| 納まり | 片開き |
| スラット幅 | 89mm |
| 製品幅 | 300～4000 |
| 製品高さ | 400～3000 |
| 最大面積 | 12m ² |

納まり

製品の納まりは下表のようになります。

- A 「コーナー取付仕様」の製品**
(スラットを突き出して製作する側)
- B 通常の製品**
(より光・視線を遮りたい側)

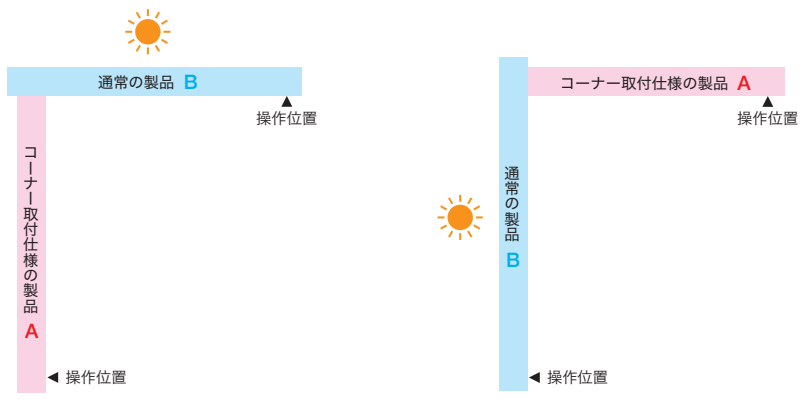

■バトン操作 [片バトン] 対象製品

| | | 「コーナー取付仕様」製品の位置 | |
|------------|--|--|--|
| | | 左側 | 右側 |
| 片開き [片バトン] | | <p>A 【コーナー取付仕様】 操作位置：左・右納まり B 【通常の製品】 操作位置：右・左納まり</p> | <p>A 【コーナー取付仕様】 操作位置：右・左納まり B 【通常の製品】 操作位置：左・右納まり</p> |
| | | | |

■バトン・コード操作 [片バトン] 対象製品

*下図はコードによる操作時の納まり。
バトンによる操作時は非操作側にもたたみ込めます。

| | | 「コーナー取付仕様」製品の位置 | |
|------------|--|--|--|
| | | 左側 | 右側 |
| 片開き [片バトン] | | <p>A 【コーナー取付仕様】 操作位置：左・左納まり B 【通常の製品】 操作位置：右・右納まり</p> | <p>A 【コーナー取付仕様】 操作位置：右・右納まり B 【通常の製品】 操作位置：左・左納まり</p> |
| | | | |

■コード操作 対象製品

■ツーコード操作 対象製品

■ワンチェーン操作 対象製品

*図はコード操作

| | | 「コーナー取付仕様」製品の位置 | |
|-----|------------|--|--|
| | | 左側 | 右側 |
| 片開き | 操作側へのたたみ込み | <p>A 【コーナー取付仕様】 操作位置：左・左納まり B 【通常の製品】 操作位置：右・右納まり</p> | <p>A 【コーナー取付仕様】 操作位置：右・右納まり B 【通常の製品】 操作位置：左・左納まり</p> |
| | | | |

■天井付け

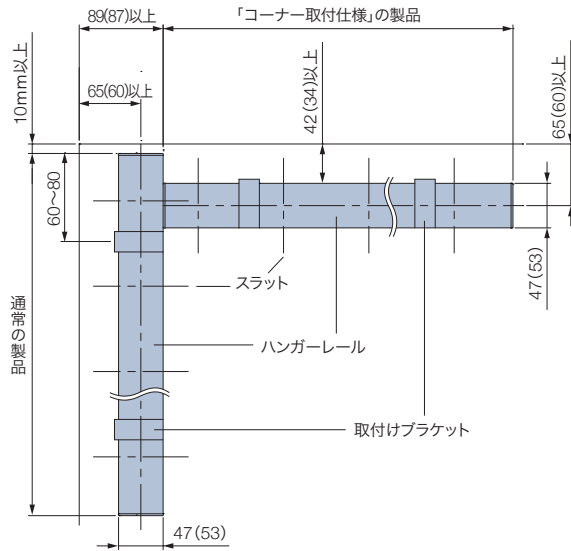

※ () はラインドレープ 木製の場合

■正面付け

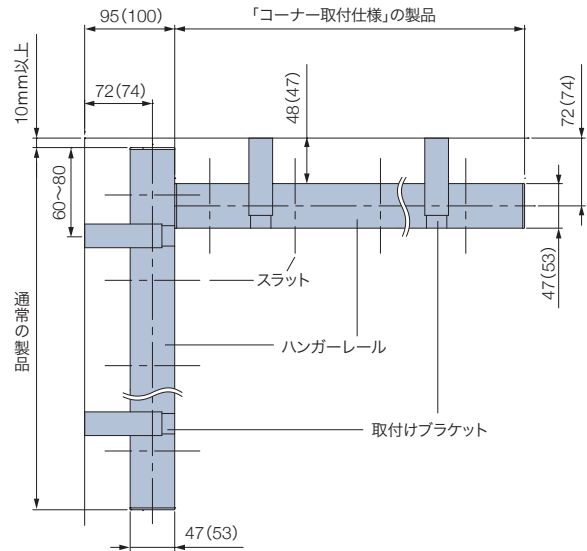

※ () はラインドレープ 木製の場合

操作方法 ※製品に添付の取扱説明書をご覧ください。

操作方法是各製品仕様ページをご覧ください。
 ※「通常の製品」のブラケット角度を調整する時は、必ず「コーナー取付仕様」のブラケットをハンガーレールに対して垂直の状態にしてから行ってください。

価格

加算価格なし

※2台の製品 (A・B) は個別に価格を算出してください。

ワイドスラット仕様

通常よりもスラットどうしの重なりを大きくし、全閉時の光漏れを少なくした遮蔽性の高い仕様です。遮光生地を選ぶことで、寝室や日射しの強い窓での安心感・快適性をさらに高めることができます。

ワイドスラット仕様



80mm幅用のハンガーレールに100mm幅のスラットを取付けることで、スラットの重なりが通常よりも約20mm大きくなります。光漏れがより少なくなり、遮蔽性が高まります。

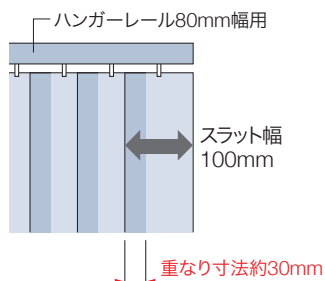

通常製品

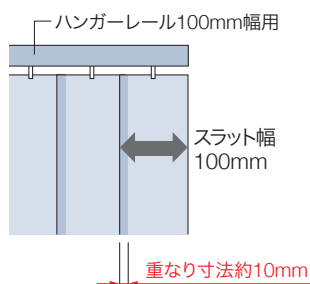

対応製品

ラインドレープ

※製品本体と同時にご注文ください。
※「レールジョイント仕様」と組み合わせることはできません。

製作可能寸法

ラインドレープと同様です。

対応スラット一覧 ※青字のNo.のスラットは洗濯機で洗うことができます。

- ※1 「セイラス」は、ワイドスラット仕様の場合、グラデーションの幅が小さくなります。
- ※2 「ハンプトン」は、パトン・コード操作は製作不可。
- ※3 「リンネル」「リンド」「ミント遮熱」「ミント遮熱」は、ワンチェーン操作は製作不可。

| カテゴリ | スラットNo. (LD-) | スラット名 | 最大面積 | 価格の計算方法 |
|---------------------|---------------|----------|------|---------|
| カーブ & フライト | 7001 ~ 7004 | セイラス ※1 | 12㎡ | B |
| | 7005 ~ 7006 | ランバル | 12㎡ | A |
| | 7007 ~ 7009 | ヴェルタ | 12㎡ | A |
| | 7010 ~ 7011 | セーヌ | 12㎡ | A |
| スク & フアン | 7012 ~ 7013 | ヒラハ | 12㎡ | B |
| | 7014 ~ 7015 | オーガスタ | 12㎡ | A |
| | 7016 ~ 7017 | ノエル | 12㎡ | A |
| フィ ール クリ ア | 7018 ~ 7019 | リュース | 12㎡ | B |
| | 7020 ~ 7021 | デルセ遮光 | 11㎡ | A |
| | 7022 ~ 7024 | ティンバル遮光 | 11㎡ | A |
| | 7025 ~ 7026 | ゼブラノ遮光 | 11㎡ | A |
| | 7027 ~ 7028 | ハンプトン ※2 | 9㎡ | B |
| 無 地 | 7101 ~ 7124 | ミスト | 12㎡ | A |
| | 7131 ~ 7142 | ミスト遮熱 | 12㎡ | A |
| | 7151 ~ 7174 | ライフ | 12㎡ | A |
| | 7181 ~ 7204 | ビブレ | 12㎡ | A |
| | 7211 ~ 7234 | マカロンラテ | 12㎡ | A |
| | 7241 ~ 7249 | マカロンラテ遮熱 | 12㎡ | A |
| | 7251 ~ 7255 | シャイニー遮熱 | 12㎡ | A |
| | 7256 ~ 7258 | デイズ遮熱 | 12㎡ | A |

| カテゴリ | スラットNo. (LD-) | スラット名 | 最大面積 | 価格の計算方法 |
|-------------|---------------|-------------|--------|---------|
| 無 地 | 7259 ~ 7262 | デイズ | 12㎡ | A |
| | 7263 ~ 7268 | ブライト | 12㎡ | A |
| | 7269 ~ 7274 | ジョルノ | 12㎡ | A |
| | 7275 ~ 7279 | リンネル ※3 | 12㎡ | A |
| | 7280 ~ 7281 | リンド ※3 | 12㎡ | A |
| | 遮 光 | 7401 ~ 7420 | ピアット遮光 | 12㎡ |
| 7421 ~ 7440 | | ライフ遮光 | 9㎡ | A |
| 7441 ~ 7460 | | ビブレ遮光 | 12㎡ | A |
| 7461 ~ 7466 | | ルフト遮光 | 12㎡ | A |
| 7467 ~ 7470 | | ニーマ遮光 | 12㎡ | A |
| 7471 ~ 7473 | | ヴェルタ遮光 | 10㎡ | A |
| 7474 ~ 7476 | | アジェント遮光 | 11㎡ | A |
| 7477 ~ 7491 | | ミント | 11㎡ | A |
| 7492 ~ 7496 | | ミント遮熱 ※3 | 6㎡ | A |
| レ ー ス | | 7601 ~ 7603 | マタン遮熱 | 12㎡ |
| | 7604 ~ 7606 | ジュルネ遮熱 | 12㎡ | A |
| | 7607 ~ 7611 | フィラレ遮熱 | 12㎡ | B |
| | 7612 ~ 7614 | リノレ | 12㎡ | B |
| | 7621 ~ 7635 | エール | 12㎡ | B |

バランスウェイト

下記から選べます。ご指定がない場合は、「巻き込みウェイト」になります。 ※下表のスラットは「挟み込みウェイト」のみとなります。

巻き込みウェイト

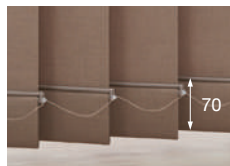

±20mm程度、製品の高さ調整が可能。

袋縫いウェイト

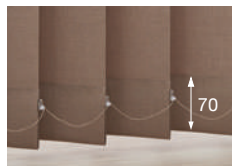

バランスウェイトがきれいに納まります。

袋縫いシンプルウェイト

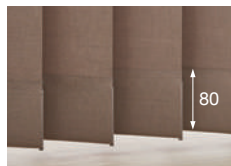

ボトムコードがなくすっきりとしたウェイトです。

挟み込みウェイト



±10mm程度、製品の高さ調整が可能。

※「挟み込みウェイト」対象スラット

| スラットNo. (LD-) | スラット名 |
|---------------|---------|
| 7018 ~ 7019 | リュース |
| 7020 ~ 7021 | デルセ遮光 |
| 7022 ~ 7024 | ティンバル遮光 |
| 7025 ~ 7026 | ゼブラノ遮光 |
| 7027 ~ 7028 | ハンプトン |
| 7477 ~ 7491 | ミント |
| 7492 ~ 7496 | ミント遮熱 |

※バランスウェイトはスラットと同色になります。

「ボトムコード付き」、「ボトムコードなし」が選べます。ご指定がない場合は、「ボトムコード付き」になります。

ボトムコード付き



ボトムコードなし

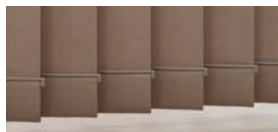

※「袋縫いシンプルウェイト」は、「ボトムコードなし」のみとなります。

価格

※表示価格は消費税を含まないメーカー希望小売価格(本体価格)です。

スラットによって計算方法が異なります。

価格の計算方法は上表の「対応スラット一覧」をご覧ください。

価格表に掲載している製品本体価格とは別に物流諸経費を申し受けます。

| 価格の計算方法 | 価格 |
|---------------------|-----------------------------------|
| A (80mm幅に対応するスラット) | ラインドレープ(スラット幅 80mm) 製品本体価格 × 1.1 |
| B (80mm幅に対応しないスラット) | ラインドレープ(スラット幅 100mm) 製品本体価格 × 1.1 |

※ラインドレープの製品本体価格は、サンプル帳「スラット紹介ページ」の価格表をご覧ください。

ウォームシリーズ



ドレープ: LD-7445 ピプシ遮光(コットン) レース: LD-7622 エール(イエロー)
ウォームシリーズ: ナチュラルブラウン(木目調)

ハンガーレールに木目デザインを取り入れた「ウォームシリーズ」。ナチュラルな木目の温もりと落ち着きが空間を引き立てます。お部屋のフローリングや家具に合わせてたり、スラットの色に合わせてたりと、空間と調和しやすく、窓辺のアクセントにもなる5色をラインナップ。



ウォームシリーズの色は5色から選べます。

※製品本体の部品色は、ハンガーレールの色に合わせた下記の「本体部品色」になります。

| 色名 No. | 木目柄(原寸) | 木目柄(原寸) | 木目柄(原寸) | 木目柄(原寸) | 木目柄(原寸) |
|-----------|---------------------------|----------------------------|------------------------|----------------------|--------------------------|
| | | | | | |
| | ファインホワイト(木目調) [No.193] | ナチュラルブラウン(木目調) [No.250] | グレージュ(木目調) [No.295] | セピア(木目調) [No.276] | ダークブラウン(木目調) [No.280] |
| 本体 部品色 | | | | | |
| | マットホワイト | ベージュ | ベージュ | ダークブラウン | ダークブラウン |

■バトン操作

■バトン・コード操作

■コード操作



ファインホワイト(木目調)
[No.193]



ナチュラルブラウン(木目調)
[No.250]



グレージュ(木目調)
[No.295]



セピア(木目調)
[No.276]



ダークブラウン(木目調)
[No.280]

■ワンチェーン操作



ファインホワイト(木目調)
[No.193]



ナチュラルブラウン(木目調)
[No.250]



グレージュ(木目調)
[No.295]



セピア(木目調)
[No.276]



ダークブラウン(木目調)
[No.280]

対応製品

ラインドレープ

ベア
アンサンブル

ベア
ツーウェイ

※製品本体と同時にご注文ください。

価格

※表示価格は消費税を含まないメーカー希望小売価格(本体価格)です。

| 製品幅(mm) | 加算価格 |
|-----------|--------|
| 300~1000 | 1,000円 |
| 1005~2000 | 2,000円 |
| 2005~3000 | 3,000円 |
| 3005~4000 | 4,000円 |
| 4005~5000 | 5,000円 |
| 5005~6000 | 6,000円 |

ナチュラルウッドバランス



空間への調和を高め、さらに上質に仕上げる「ナチュラルウッドバランス」。
 さまざまなインテリアとのコーディネートが楽しめる20色。
 家具や床・建具と色を合わせて空間に統一感を持たせたり、
 窓辺のアクセントにしたり、楽しみ方もいろいろ。

【バランス形状】 I型・C型・L型(左)(右)
 【バランスの高さ】 90mm



(注) 本製品は天然木を使用しているため、経時変化等の変形・色変化が生じる場合があります。
 また、木目・色・風合等において、原材料に起因するバラつきが生じる場合があります。
 製品の色調等は、印刷物と多少異なる場合があります。

断面図

[単位: mm]

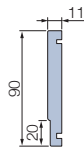

対応製品

| | | | |
|-------------------|---------------------|--------------|----|
| ラインドレープ | ペア アンサンブル | ペア ツウウェイ | 木製 |
| ホームタコス ラインドレープ | ホームタコス ペア アンサンブル | ホームタコス 木製 | |

※水まわりへのご使用はおやめください。
 ※「コーナー取付仕様」と組み合わせることはできません。
 ※後付けも可能です。

バランス形状

| I型 (内付け用) (外付け用) | C型 (外付け用) | L型 (外付け用 (左) (右)) |
|---------------------|----------------|----------------------|
| | | |
| 製品を窓枠内に天井付け | 製品を窓枠の外に正面付け | コーナーや連窓での正面付け |
| | | |
| 窓枠の内側に納める場合 | 窓枠を覆うように取付ける場合 | 片側が壁面の場合など |

製作可能寸法

[単位: mm]

規格品 製品幅に対して、バランスの幅があらかじめ決まっています。
「バランス仕上がり寸法」をご覧ください。

各製品最小幅 ~2400mm

オーダー品 バランスの幅は、1mm単位での製作となります。

| | | | |
|------------------------|----------------|----|----------------------|
| バランス 製作可能寸法 (mm) | W1・W3 (奥行き寸法) | | 40~190 |
| | W2※ (仕上がり幅) | I型 | (製品幅) ~ (製品幅+200) |
| | | C型 | (製品幅+32) ~ (製品幅+200) |
| バランス幅 (総幅) = W1+W2+W3 | | | ≦ 2812 |

※W2は幅2432mm以下での製作。

連窓の場合の使用例

連窓の際には、L型・I型を組み合わせることで多様な取付けが可能となります。

※図中の—は「バランスジョイント」を示します。 [単位: mm]

例① 規格品で2連窓をL型バランスで連結する場合

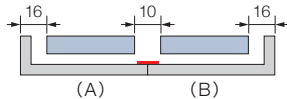

●組み合わせ

| | | |
|-----|-----------------|-------|
| (A) | 規格品・L型<外付け用(左)> | 連窓・左側 |
| (B) | 規格品・L型<外付け用(右)> | 連窓・右側 |

例② 規格品で3連窓をL型・I型バランスで連結する場合

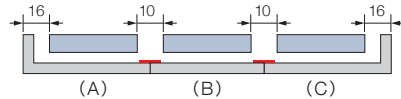

●組み合わせ

| | | |
|-----|-----------------|-------|
| (A) | 規格品・L型<外付け用(左)> | 連窓・左側 |
| (B) | 規格品・I型<外付け用> | 連窓・中間 |
| (C) | 規格品・L型<外付け用(右)> | 連窓・右側 |

例③ オーダー品で3連窓をI型バランスで連結する場合

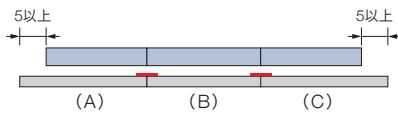

●組み合わせ

| | | |
|-----|----------|-------|
| (A) | オーダー品・I型 | 連窓・左側 |
| (B) | オーダー品・I型 | 連窓・中間 |
| (C) | オーダー品・I型 | 連窓・右側 |

例④ オーダー品で2連窓をL型・I型バランスで連結する場合

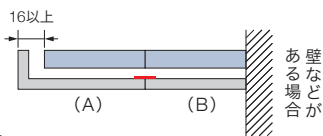

●組み合わせ

| | | |
|-----|-------------|-------|
| (A) | オーダー品・L型(左) | 連窓・左側 |
| (B) | オーダー品・I型 | 連窓・右側 |

※上記使用例(①~④)は、施工条件により取付けできない場合があります。詳しくは弊社支店、営業所へお問い合わせください。

※バランス取付金具と製品に付属している取付けブラケットを同じ個数で重ね合わせて取付けますので、ご注文の際は、必ず製品幅をご指示ください。

※連窓仕様で取付ける際は、必ず2人以上で行ってください。

バランス仕上がり寸法

[単位: mm]

規格品 バランスを取付ける製品の幅を基準に、下記寸法で仕上がりします。

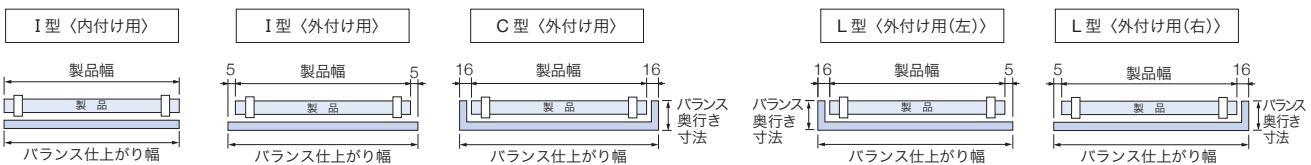

| 製品 | スラット幅 | バランス奥行き寸法※ | | バランス仕上がり幅 | | | |
|----------------------------------|----------------------|--------------|--------------------|--------------|--------------|--------------|--------------------|
| | | C型 <外付け用> | L型 <外付け用(左)(右)> | I型 <内付け用> | I型 <外付け用> | C型 <外付け用> | L型 <外付け用(左)(右)> |
| ラインドレープ ペア アンサンブル ペア ツーウェイ | 80mm | 129 (132) | | 製品幅と同じ | 製品幅+10 | 製品幅+32 | 製品幅+21 |
| | 100mm | 169 (172) | | | | | |
| 木製 | 89mm | 146 (149) | | | | | |
| ホーム タコス | ラインドレープ ペア アンサンブル | 80mm | 141 (144) | | | | |
| | | 100mm | 166 (169) | | | | |
| | 木製 | 89mm | 146 (149) | | | | |

※()はブラケット背面までの寸法。

オーダー品 ご指定の寸法で1mm単位で製作します。

バランス総幅 = W1+W2+W3

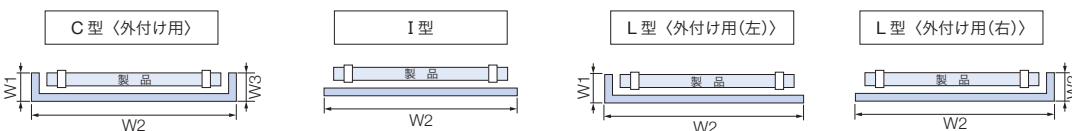

※バランスをご注文の際は、製品本体はブラケットを使用して取付けるよう指定してください。※取付け方法が「天井付け(直付け)」の場合、バランスは製作不可。

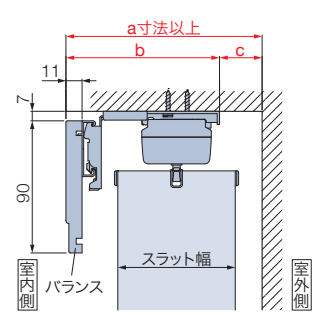
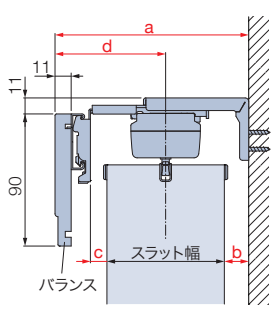
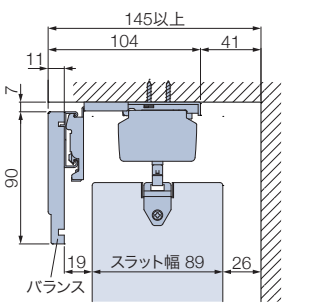
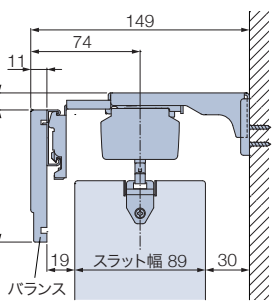
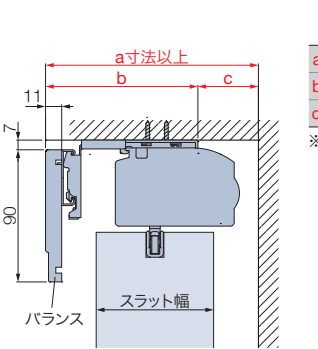
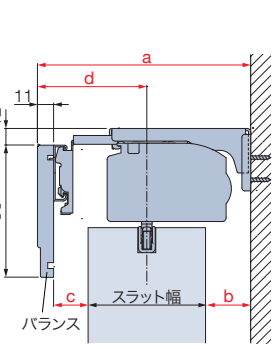
| | バランス I 型 (内付け用)〈外付け用〉 | バランス C 型〈外付け用〉 バランス L 型〈外付け用(左) (右)〉 ※バランスの奥行き寸法は取付けブラケット背面よりも3mm短く仕上がります。 | | | | | | | | | | | | | | | | | | |
|---------------------------------|---|---|-----------|-----|---------------|-----|---------------|--|------------|--|-----|---------|-----|---------------|-----|------------|-----|----------|-----|------------|
| | 天井付け | 正面付け | | | | | | | | | | | | | | | | | | |
| ベアタワーウェイ ヘアアンサンブル ラインドレーフ |  <table border="1"> <tr><td>a寸法</td><td>169 (132)</td></tr> <tr><td>b寸法</td><td>126 (103)</td></tr> <tr><td>c寸法</td><td>43 (29)</td></tr> </table> <p>※()は80mm幅</p> | a寸法 | 169 (132) | b寸法 | 126 (103) | c寸法 | 43 (29) |  <table border="1"> <tr><td>a寸法</td><td>169 (132)</td></tr> <tr><td>b寸法</td><td>21 (17)</td></tr> <tr><td>c寸法</td><td>25 (10)</td></tr> <tr><td>d寸法</td><td>99 (76)</td></tr> </table> <p>※()は80mm幅</p> | a寸法 | 169 (132) | b寸法 | 21 (17) | c寸法 | 25 (10) | d寸法 | 99 (76) | | | | |
| a寸法 | 169 (132) | | | | | | | | | | | | | | | | | | | |
| b寸法 | 126 (103) | | | | | | | | | | | | | | | | | | | |
| c寸法 | 43 (29) | | | | | | | | | | | | | | | | | | | |
| a寸法 | 169 (132) | | | | | | | | | | | | | | | | | | | |
| b寸法 | 21 (17) | | | | | | | | | | | | | | | | | | | |
| c寸法 | 25 (10) | | | | | | | | | | | | | | | | | | | |
| d寸法 | 99 (76) | | | | | | | | | | | | | | | | | | | |
| 木製 |  <p>145以上 104 41 11 7 90 19 スラット幅 89 26</p> |  <p>149 74 11 12 90 19 スラット幅 89 30</p> | | | | | | | | | | | | | | | | | | |
| ホームタコス各製品 |  <table border="1"> <tr><td colspan="2">木製</td></tr> <tr><td>a寸法</td><td>169 (144) 144</td></tr> <tr><td>b寸法</td><td>126 (104) 104</td></tr> <tr><td>c寸法</td><td>43 (40) 40</td></tr> </table> <p>※()は80mm幅</p> | 木製 | | a寸法 | 169 (144) 144 | b寸法 | 126 (104) 104 | c寸法 | 43 (40) 40 |  <table border="1"> <tr><td colspan="2">木製</td></tr> <tr><td>a寸法</td><td>169 (144) 144</td></tr> <tr><td>b寸法</td><td>21 (31) 26</td></tr> <tr><td>c寸法</td><td>25 (9) 4</td></tr> <tr><td>d寸法</td><td>99 (74) 74</td></tr> </table> <p>※()は80mm幅</p> | 木製 | | a寸法 | 169 (144) 144 | b寸法 | 21 (31) 26 | c寸法 | 25 (9) 4 | d寸法 | 99 (74) 74 |
| 木製 | | | | | | | | | | | | | | | | | | | | |
| a寸法 | 169 (144) 144 | | | | | | | | | | | | | | | | | | | |
| b寸法 | 126 (104) 104 | | | | | | | | | | | | | | | | | | | |
| c寸法 | 43 (40) 40 | | | | | | | | | | | | | | | | | | | |
| 木製 | | | | | | | | | | | | | | | | | | | | |
| a寸法 | 169 (144) 144 | | | | | | | | | | | | | | | | | | | |
| b寸法 | 21 (31) 26 | | | | | | | | | | | | | | | | | | | |
| c寸法 | 25 (9) 4 | | | | | | | | | | | | | | | | | | | |
| d寸法 | 99 (74) 74 | | | | | | | | | | | | | | | | | | | |

価格

※バランス形状は、I型・C型・L型とも同価格です。

※表示価格は消費税を含まないメーカー希望小売価格(本体価格)です。

規格品

※製品幅に対して、バランスの幅があらかじめ決まっています。

| 製品幅 (mm) | 各製品の最小幅 ~1000 | 1005~1500 | 1505~2000 | 2005~2400 |
|----------|------------------|-----------|-----------|-----------|
| 加算価格 | 10,000円 | 12,000円 | 14,400円 | 16,500円 |

オーダー品

バランスの幅は1mm単位での製作となります。

| バランス幅 (mm) | 各製品の最小幅 ~1000 | 1001~1500 | 1501~2000 | 2001~2500 | 2501~2812 |
|------------|------------------|-----------|-----------|-----------|-----------|
| 加算価格 | 10,000円 | 12,000円 | 14,400円 | 16,500円 | 18,500円 |

※バランス幅=W1+W2+W3(総幅)

クリアチェーン



樹脂ボール部分がクリアカラーなので
スタイリッシュな光沢感を楽しめます。
また通常カラーに比べ、操作チェーンが目立ちにくくなります。

クリアホワイト



クリアホワイト
[No.9013]



クリアベージュ
[No.9123]



クリアグレー
[No.9027]



クリアブラウン
[No.9667]



クリアブラック
[No.9005]

対応製品

ラインドレープ (ワンチェーン操作のみ)

※製品本体と同時にご注文ください。

価格

加算価格なし

マルチチェーンハンガー

チャイルド
セーフティ

お子さまの手が届かない高さに操作チェーンを束ねることができます。
付属のフックを壁に固定し、マルチチェーンハンガーを掛けることで、壁に掛けたまま操作ができます。
お子さまのいるご家庭での使用にも安心です。

動画はこちら▶



カラー：クリアー
付属部品：フック（クリアー）

操作チェーンを束ねたとき



壁面に掛けたとき



ループ部分の広がりを抑えて、見た目もすっきり。

装着前



装着後



（お願い）安全対策部品をご使用になっても、事故が完全に回避されるわけではございません。コードやチェーンの危険性を十分に認識した上でご使用をお願いします。
「マルチチェーンハンガー」は、お子さまの手が届かない高さに操作チェーンを束ねることで、チャイルドセーフティが有効になります。

操作チェーンを束ねたとき

お子さまの手が届かない高さに操作チェーンを束ねられます。

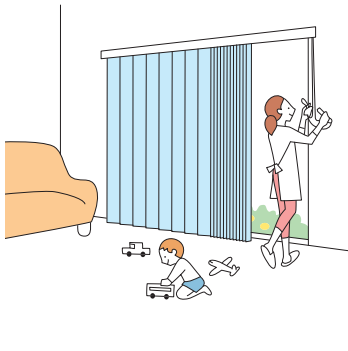

壁面に掛けたとき

壁に掛けたまま操作が行えます。
操作チェーンを窓枠の横に移動させるので、製品の意匠性が向上します。

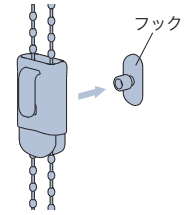
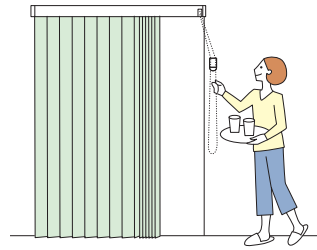

壁に掛けるときは、付属のフックを壁に固定して取付けます。

対応製品

ラインドレープ（ワンチェーン操作のみ）

*後付けも可能です。

価格

※表示価格は消費税を含まないメーカー希望小売価格（本体価格）です。

1,000円／個

マルチチェーンハンガー

フック（壁付けの際に使用） [単位：mm]

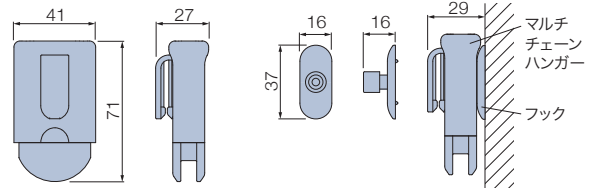

材質：樹脂成形品
カラー：クリアー
取付けビス（φ3×25）1本付属

※フックを壁付けする際は、取扱説明書で取付け条件をご確認ください。

サイズの測り方



サイズを測る前の注意点について

1. 窓枠内に取付けるとき(天井付け)は、窓枠のゆがみに注意してください。
2. 窓枠を覆うとき(正面付け)は、製品のまわりにある障害物等に注意してください。

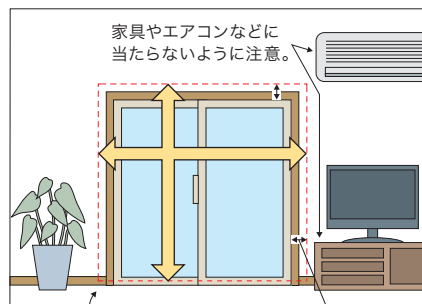
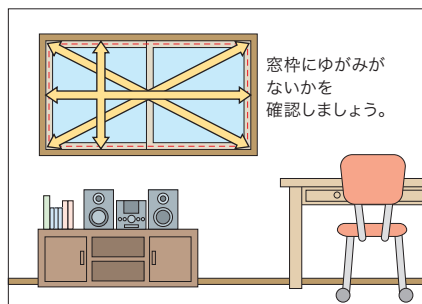

ゆがみのある窓枠へ製品を取付ける場合、ゆがみに合わせた製作寸法になっていないと、製品が窓枠に干渉し製品の昇降動作に不具合が生じる恐れがあります。製品の発注寸法を決める前に、窓枠のゆがみの有無を確認することをおすすめします。

製品が床までくるときは、床に当たらないように10mm以上製品高さを小さく。窓枠より50~100mm程度製品幅を大きく。

主な窓枠のゆがみについて

| | | | |
|-----------------------|--|--|--|
| 窓枠のゆがみを考慮しない製作寸法にしたとき | | | |
| 窓枠のゆがみに合わせた製作寸法にしたとき | | | |

特に窓サイズが大きときは、窓枠のゆがみに対してより注意が必要になります。

窓枠のゆがみを確認する方法

- 窓枠のゆがみの有無は、以下の手順で確認することができます。
- ① 取付ける窓枠の内側寸法(右図の幅①~対角③)を測ります。
 - ・幅③の測り方 : 高さ④または高さ⑥の真ん中(1/2)の位置に印をつけて、その位置から寸法を測ってください。
 - ・高さ⑥の測り方 : 幅①または幅②の真ん中(1/2)の位置で寸法を測ってください。
 - ② ①で測った寸法から窓枠のゆがみの有無を確認します。「対角①~③」「高さ④~⑥」「対角⑦~⑧」それぞれで寸法の誤差がないことを確認してください。特に「対角⑦~⑧」で寸法の誤差がある場合は、ゆがみに合わせた製作寸法にしないと、製品の動作に不具合を生じる恐れがあります。最寄りの販売店等にご相談ください。

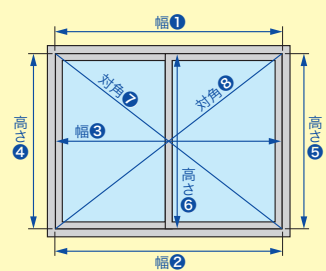

取付けの種類

窓枠を覆う場合

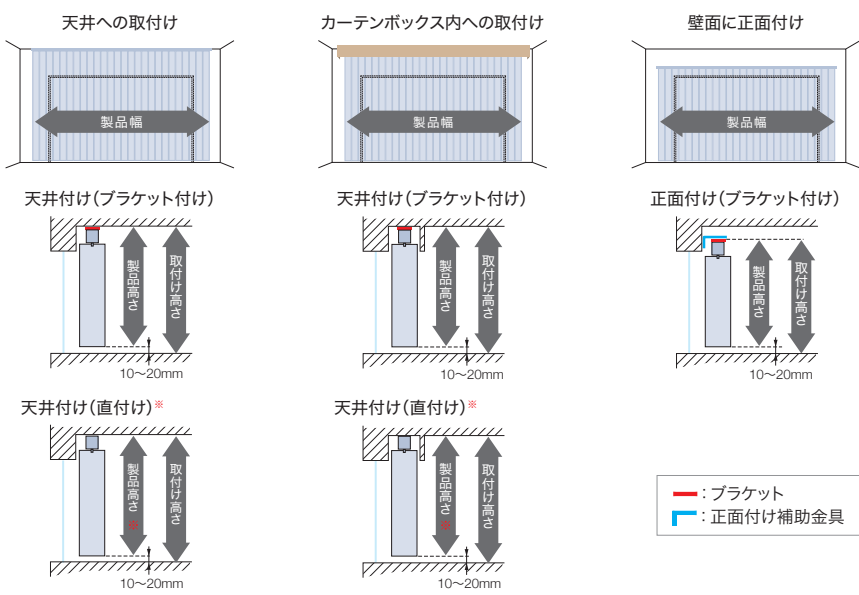

窓枠内に取付けの場合

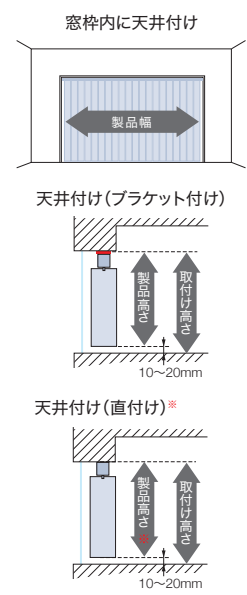

— : ブラケット
— : 正面付け補助金具

※天井付け(直付け)の場合、製品高さはブラケット厚の4mm分短くなります。
※床面にカーペットを敷く場合は毛足の長さも考慮して、製品高さをさらに短くしてください。

対象製品

ラインドレープ

ペア アンサンブル

ペア ツウウェイ

木製

[単位：mm]

ホームタコス ラインドレープ

ホームタコス ペア アンサンブル

ホームタコス 木製

取付け方法に合わせて「製品幅」・「製品高さ」・「取付け高さ」をご指定ください。

*製品幅は5mm単位、製品高さは10mm単位での製作になります。

■ 窓枠を覆う場合

■ 窓枠内に取付ける場合

※幅①：製品本体の取付け面

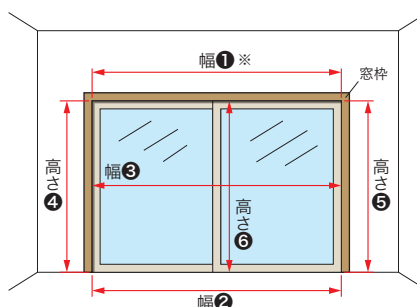
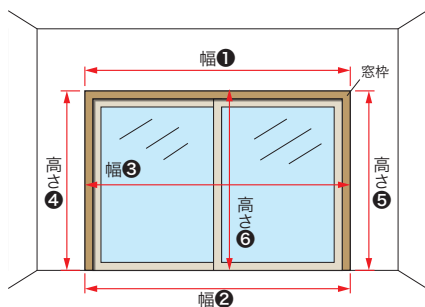

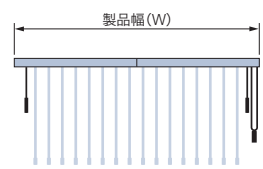
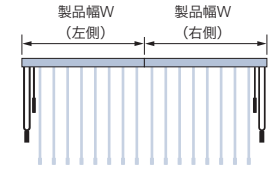
| 製品幅 | 窓枠を覆う場合 | 窓枠内に取付ける場合 |
|-------|---|--|
| | 窓枠の上部（幅①）、下部（幅②）、中央部（幅③）の3カ所の外側を測定し、最も大きい寸法以上を製品幅としてご指定ください。 | 窓枠の上部（幅①）、下部（幅②）、中央部（幅③）の3カ所の内側を測定し、最も小さい寸法から10mm以上*引いて製品幅をご指定ください。 *製品の製作寸法幅が5mm単位であっても、窓枠からの引き寸法は5mmではありません。 スラットやコード類が干渉しないよう、幅は窓枠の内側寸法から10mm以上引いてください。 |
| | 窓枠の内側にたたみしるを残したくない場合は、「納まり寸法計算ツール」にて製品幅を算出してください。  | |
| | <p>レールジョイント仕様の場合</p>  <p>製品幅 (W) に対して、レールは中央で分割されます。</p> | <p>2連取付仕様の場合</p>  <p>製品幅は、左側・右側をそれぞれご指定ください。（左右1台ずつ）</p> |
| 製品高さ | 窓枠の左部（高さ④）、右部（高さ⑤）、中央部（高さ⑥）の3カ所の外側を測定し、取付け方法に合わせて製品高さをご指定ください。 スラットの下部位置は床面より10～20mm短くしてください。 ※床面にカーペットを敷く場合は毛足の長さも考慮して、製品高さをさらに短くしてください。 ※製品高さにブラケットの厚み（4mm）は含まれます。 | |
| 取付け高さ | 製品取付け高さを10mm単位でご指定ください。取付け高さによって、バトン・操作コード・操作チェーンの長さが決まります。 取付け高さによるバトン・操作コード・操作チェーンの長さは各製品仕様ページをご覧ください。 | |

サイズの測り方

対象製品

傾斜窓

*幅・高さとも1mm単位での製作になります。

[単位：mm]

窓枠内に取付ける場合 (天井直付けのみ)

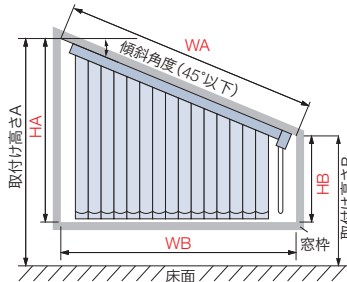

← スラットのたたみしる側
スラットは取付け高さの高い側にたたみ込みます。

窓枠外に取付ける場合 (天井直付け・正面付け)

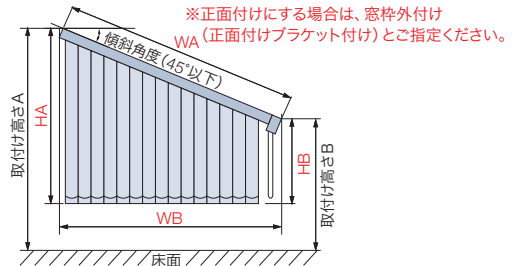

← スラットのたたみしる側
スラットは取付け高さの高い側にたたみ込みます。

取付ける窓枠の内側寸法を測ります。

| | |
|------|---|
| 製品幅 | WA (窓枠上部の内側寸法) WB (窓枠下部の内側寸法) の2カ所 (1mm単位) |
| 製品高さ | HA (高いほうの窓枠内側寸法) HB (低いほうの窓枠内側寸法) の2カ所 (1mm単位) |

| | |
|-------|--|
| 取付け高さ | 納まり形態によって取付け高さAもしくはBを10mm単位でご指定ください。 ●操作部が傾斜の上部になる場合 [操作位置：右・右納まり/操作位置：左・左納まり]取付け高さAを指定 ●操作部が傾斜の下部になる場合 [操作位置：右・左納まり/操作位置：左・右納まり]取付け高さBを指定 |
|-------|--|

製品の仕上がり寸法を測ります。

| | |
|------|--|
| 製品幅 | WA (製品上部の幅寸法) WB (製品下部の幅寸法) の2カ所 (1mm単位) |
| 製品高さ | HA (高いほうの製品高さ寸法) HB (低いほうの製品高さ寸法) の2カ所 (1mm単位) ※製品高さにブラケットの厚みは含みません。 |

| | |
|-------|--|
| 取付け高さ | 納まり形態によって取付け高さAもしくはBを10mm単位でご指定ください。 ●操作部が傾斜の上部になる場合 [操作位置：右・右納まり/操作位置：左・左納まり]取付け高さAを指定 ●操作部が傾斜の下部になる場合 [操作位置：右・左納まり/操作位置：左・右納まり]取付け高さBを指定 |
|-------|--|

注意 正面付けブラケット使用時

- ・正面付けブラケットの厚みは製品高さに含みません。
- ・取付けの際は、ブラケットの上端と天井とのすき間を5mm以上あけてください。
- ・正面付けブラケットの取付け位置は傾斜に対し、「セーフティービス」よりも下側に取付けてください。「セーフティービス」は、正面付けブラケットからハンガーレールが滑り落ちないようにする部品で、あらかじめハンガーレールの正面（操作部の端部から95mm）に取付けられています。正面付け採寸時は下地の位置を十分確認するとともに、セーフティービスの位置を考慮しブラケットの取付け位置を注意して決めてください。（正面付けブラケットを適切な位置に取付けないと、製品が希望の位置に取付けられないことがあります。）

※正面付けブラケットの寸法について、詳しくは製品仕様をご覧ください。
※セーフティービスの取付け位置は、操作部の端部から60～100mmの範囲内にてmm単位で指定することもできます。ご指定がない場合は、操作部の端部から95mmとなります。
※ブラケットの中心位置は、セーフティービスから傾斜に対して下側15mmです。

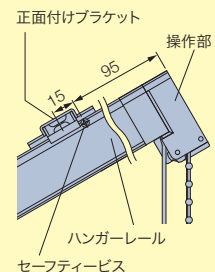

対象製品

カーブ

[単位：mm]

※幅・高さとも10mm単位での製作になります。※天井付け（直付け）のみ。
以下の手順で幅・高さの発注寸法を算出してください。

①製品幅・製品高さ・レール中心半径(R)の寸法を実測してください。

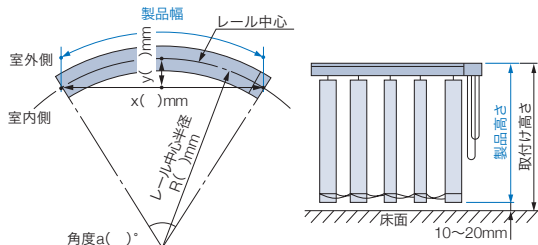

※角度aが90°を超える製品は製作できません。
※レール中心半径(R)が650mm未満の製品は製作できません。

●レール中心半径(R)・製品幅は、x、yの寸法が分かれば以下の計算式でも算出できます。

レール中心半径(R)の計算式
$$\text{レール中心半径}(R) = \frac{x^2 + y^2}{8y}$$
 Rは650mm以上の整数

製品幅の計算式
$$\text{製品幅} = 2R \times 3.14 \times \frac{a}{360}$$
 aは90°以下
※1mm単位は切り捨て

※角度(a)の求め方
$$a = 2 \times \tan^{-1} \times \frac{x}{2(R-y)}$$

②下記の計算式を用いて寸法の確認をしてください。
製作可能なカーブ角度は90°以下であるため、
製品幅とレール中心半径(R)は下記の関係式が成り立ちます。

製品幅
$$\leq \frac{(2 \times R \times 3.14)}{90} \div 4$$

↑ ↑
レール中心半径(R)の円の全周 90°分
※小数点以下は切り捨て

| |
|---------------------|
| レール中心半径(R) = () mm |
| x = () mm |
| y = () mm |
| 角度(a) = () ° |

上記の式にあてはまらない場合は各寸法
あるいは角度を見直してください。
詳細については最寄りの弊社支店・営業所へ
お問い合わせください。

発注方法

ホームページに各製品ごとの発注シートをご用意しています。ご利用ください。



注意

製品やスラットによって、対応や指定が必要な項目が異なります。
必ず、各製品仕様ページ・サイズの測り方をご確認ください。

ラインドレープ 傾斜窓 ▶ P.135
 ラインドレープ カーブ ▶ P.136
 ホームタコス ラインドレープ ▶ P.137
 ホームタコス ラインドレープ ペア アンサンブル ▶ P.137
 ホームタコス ラインドレープ 木製 ▶ P.137

1 製品名をご指定ください。

- ラインドレープ
- ラインドレープ ペア アンサンブル
- ラインドレープ ペア ツーウェイ
- ラインドレープ 木製

2 スラットNo.とスラット幅をご指定ください。 ※「ペア」製品の場合は、ドレープとレースのスラットをそれぞれご指定ください。

LD-7101

例) ミスト (ホワイト)
スラット幅: 100mm

3 バランスウェイト仕様とボトムコードの有無をご指定ください。 ※「ペア アンサンブル」「木製」の場合は、ご指定不要です。

例) 巻き込みウェイト
ボトムコード付き

4 部品色をご指定ください。

例) マットホワイト

5 操作方法・操作位置・納まりをご指定ください。 ※「ペア ツーウェイ」の場合は、切替え用コードの位置をご指定ください。

コード操作
例) 操作位置: 右
片開き、右納まり

6 製品の取付け方法をご指定ください。

例) 天井付け
(ブラケット付け)

7 製品サイズと取付け高さをご指定ください。

幅: 1800mm
例) 高さ: 1800mm
取付け高さ: 1820mm

8 製品台数をご指定ください。

例) 2台

9 〈オプション〉をご注文の場合はご指定ください。



オリジナル カラーコーディネート ▶ P.84

ホームページにスラットの配色を
簡単にシミュレーションできる
「ブラインドカラーシミュレーション」を
ご用意しています



1 製品名をご指定ください。

ラインドレープ 傾斜窓

2 スラットNo.とスラット幅をご指定ください。

LD-7101
例) ミスト (ホホワイト)
スラット幅: 100mm

3 バランスウェイト仕様とボトムコードの有無をご指定ください。

例) 巻き込みウェイト
ボトムコード付き

4 操作位置・納まりをご指定ください。

例) 操作位置: 右
右納まり

5 製品の取付け方法をご指定ください。

例) 窓枠内付け
(天井直付け)

6 製品サイズをご指定ください。

WA _____ mm WB _____ mm HA _____ mm WB _____ mm

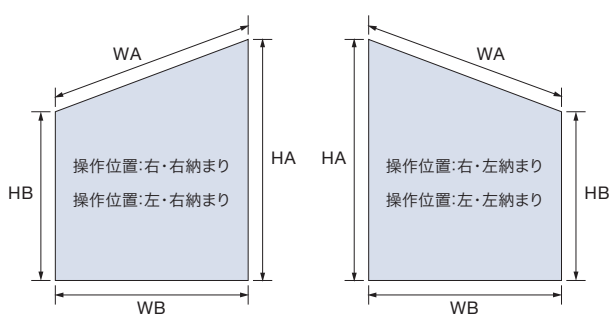

※納まりは必ずハンガーレールの高い位置 (上部) になります。

7 取付け高さをご指定ください。

例) 3000mm

8 製品台数をご指定ください。

例) 2台

発注方法

1 製品名をご指定ください。

ラインドレープカーブ

2 スラットNo.とスラット幅をご指定ください。

LD-7101

例) ミスト(ホワイト)

スラット幅: 100mm

3 バランスウェイト仕様とボトムコードの有無をご指定ください。

例) 巻き込みウェイト
ボトムコード付き

4 納まりと操作位置をご指定ください。

例) 片開き・右納まり
操作位置: 右

5 製品サイズをご指定ください。

幅・高さ・レール中心半径を記入した図面をご提出ください。

①製品幅・製品高さ・レール中心半径(R)の寸法を実測してください。

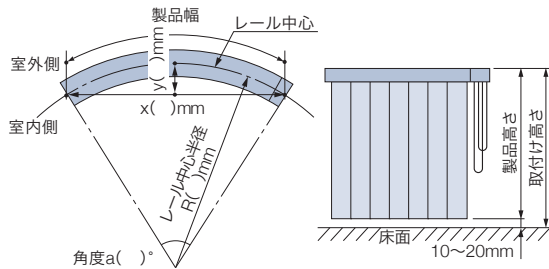

※角度aが90°を超える製品は製作できません。
※レール中心半径(R)が650mm未満の製品は製作できません。

●レール中心半径(R)・製品幅は、x、yの寸法が分かれば以下の計算式でも算出できます。

レール中心半径(R)の計算式
$$\text{レール中心半径}(R) = \frac{x^2 + 4y^2}{8y}$$
 Rは650mm以上の整数

製品幅の計算式
$$\text{製品幅} = 2R \times 3.14 \times \frac{a}{360}$$
 aは90°以下
※1mm単位は切り捨て

※角度(a)の求め方
$$a = 2 \times \tan^{-1} \times \frac{x}{2(R-y)}$$

②下記の計算式を用いて寸法の確認をしてください。

製作可能なカーブ角度は90°以下であるため、
製品幅とレール中心半径(R)は下記の関係式が成り立ちます。

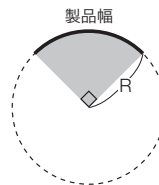

$$\text{製品幅} \leq \frac{(2 \times R \times 3.14) \div 4}{90^\circ}$$

※小数点以下は切り捨て

| |
|---------------------|
| レール中心半径(R) = () mm |
| x = () mm |
| y = () mm |
| 角度(a) = () ° |

上記の式にあてはまらない場合は
各寸法あるいは角度を見直して
ください。
詳細については最寄りの弊社支店・
営業所へお問い合わせください。

6 取付け高さをご指定ください。

例) 2000mm

7 製品台数をご指定ください。

例) 2台

1 製品名と電源仕様をご指定ください。

- ホームタコス ラインドレープ (コンセント仕様)
- ホームタコス ラインドレープ ペア アンサンブル (コンセント仕様)
- ホームタコス ラインドレープ 木製 (コンセント仕様)
- ホームタコス ラインドレープ (バッテリー仕様)
- ホームタコス ラインドレープ ペア アンサンブル (バッテリー仕様)
- ホームタコス ラインドレープ 木製 (バッテリー仕様)

2 スラットNo.とスラット幅をご指定ください。

※「ヘア」製品の場合は、ドレープとレースのスラットをそれぞれご指定ください。

LD-7101
例) ミスト (ホワイト)
スラット幅: 100mm

3 バランスウェイト仕様とボトムコードの有無をご指定ください。

※「ヘア アンサンブル」「木製」の場合は、ご指定不要です。

例) 巻き込みウェイト
ボトムコード付き

4 部品色をご指定ください。

例) マットホワイト

5 操作方法の種類をご指定ください。

- ①スマホ操作
- ②RFリモコン操作
- ③赤外線リモコン操作

「④スイッチ操作」については
詳しい打合せが必要になりますので、
最寄りの弊社支店・営業所へお問い合わせください。

6 IoTアダプタ・リモコンの必要数量をご指定ください。

- IoTアダプタ (ホワイト) 個
- IoTアダプタ (ブラック) 個
- RFリモコン (ホワイト) 個
- RFリモコン (ブラック) 個
- 赤外線リモコン (ホワイト) 個
- 赤外線リモコン (ブラック) 個
- リモコンホルダー (ホワイト) 個
- リモコンホルダー (ブラック) 個

※「①スマホ操作」の場合も、
故障の際の動作確認などに必要なため、
必ず弊社のリモコンを併用してください。

7 持出し受光部が必要な場合はご指定ください。

- 持出し受光部 (ホワイト) 個
- 持出し受光部 (ブラック) 個
- 持出し受光部延長コード (ホワイト) 1m x 本 3m x 本
- 持出し受光部延長コード (ブラック) 1m x 本 3m x 本

※バッテリー仕様「③赤外線リモコン操作」の場合は
製品1台につき1個付属しています。

※最大で9mまで延長できます。

8 コンセント仕様の場合は、電源コードの出る位置・長さ・色をご指定ください。

- 電源コードの出る位置: 右 左
- 電源コードの長さ: m
- 電源コードの色: ホワイト ブラック

9 コンセント仕様 (電源分岐ジョイント〈オプション〉)の場合はご指定ください。

- 電源分岐ジョイント 先頭
- 電源分岐ジョイント 中間
- 電源分岐ジョイント 末尾

〈中間または末尾の場合〉

- 電源分岐コードの出る位置: 右 左
- 電源分岐コードの長さ: m
- 電源分岐コードの色: ホワイト ブラック

10 納まりをご指定ください。

例) 片開き
右納まり

11 製品の取付け方法をご指定ください。

例) 天井付け
(ブラケット付け)

12 製品サイズをご指定ください。

幅: 1800mm
例) 高さ: 1800mm
取付け高さ: 1820mm

13 製品台数をご指定ください。

例) 2台

14 その他部品が必要な場合はご指定ください。

- ACアダプター 個
- 補助バトン 0.8 x 本 1.2m x 本
- ワイヤークランプ 個 ※製品1台につき3個付属しています。

取付け方法

取扱説明書をご確認ください。



対象製品

ラインドレープ

ベア
アンサンブルベア
ツーウェイ

木製

ホームタコス
ラインドレープホームタコス
ベアアンサンブルホームタコス
木製

取付け方法

1. 取付けブラケットの取付け

製品本体のフレームの端から40～60mm内側に、取付けブラケットをビスで固定してください。

- 取付けブラケットが3個以上の場合は、ブラケット間隔が均等になるように両端の取付けブラケット位置を基準に、残りの取付けブラケット位置を決めてください。
- 取付けブラケットの位置は、サインペン等で下地に印を付けておくと取付けが簡単です。

(見下げ図)

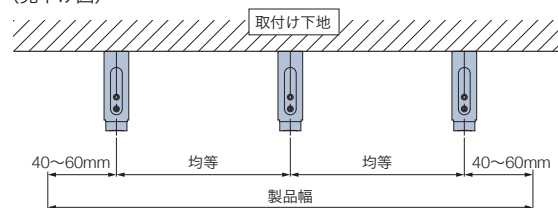

天井付け

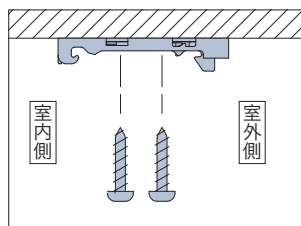
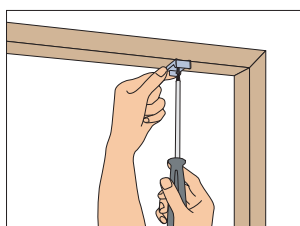

正面付け

[正面付け補助金具を使用]

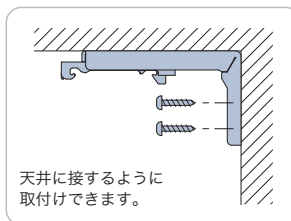
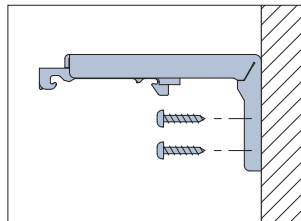
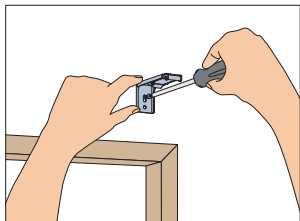

2. ハンガーレールの取付け

- ①取付けブラケットのスライドブロックを指で押し込んでください。
- ②ハンガーレールを両手で持ち、取付けブラケットの手前のツメにハンガーレールを引っ掛けてください。
ハンガーレールをブラケットのツメに引っ掛けた状態で、左右のバランスを見て位置を決めてください。
- ③ハンガーレールを矢印の方向にもっていき、「カチッ」と音がするまで押し上げてください。
すべての取付けブラケットに確実に固定されていることを確認してください。

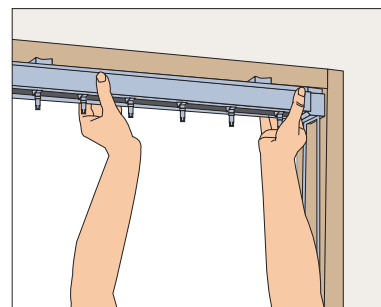

天井付け・正面付け (ブラケット付け)

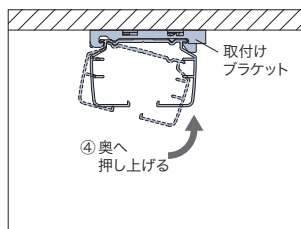
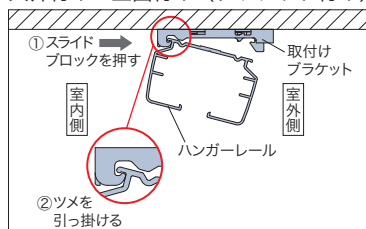

天井付け (直付け)

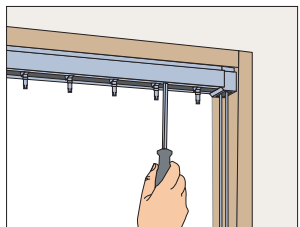

- ①ハンガーレールにはあらかじめビス止め用の穴があいていますので、施工の際はその穴を利用し、ビスで固定してください。
- ②ハンガーレールが確実に固定されていることを確認してください。

3. バトン (チルトボール) の取付け

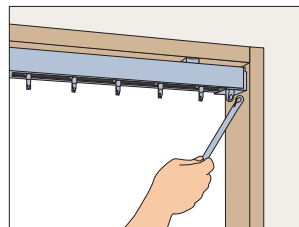

操作部についているフックにバトン (チルトボール) を取付けてください。

4. スラット・ボトムコードの取付け

- ①スラットフックの表裏を確認し、スクリーンハンガーを下からフックに通します。
- ②スラットハンガーをフックに引っ掛けます。
- ③スラットの向きを揃えてから、ボトムコードに付いているコネクタを、バランスウェイトの取付け部に上から下に掛けてください。
※ボトムコードなしの製品もあります。

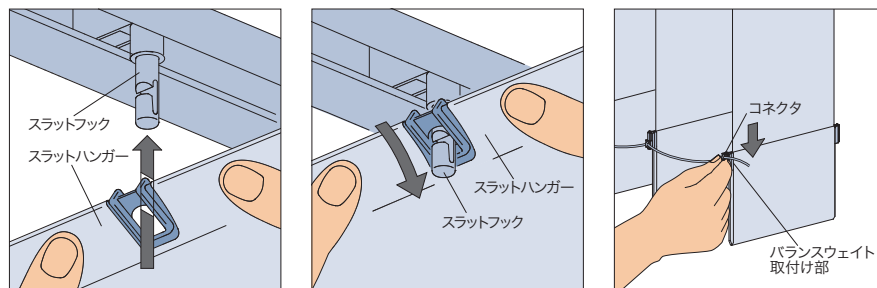

注意

スラットフックには表裏があります。生地の取付けを行う前に、チルトポール（パトン）やチェーンを操作して図の向きに合わせてください。



下記の製品は、スラットを取付ける順番が決まっています。製品に付属の取扱説明書をご確認ください。

- ・ラインドレープ ペア アンサンブル / ラインドレープ ペア ツウウェイ
- ・ホームタコス ラインドレープ ペア アンサンブル
- ・ラインドレープ オリジナル カラーコーディネート

取外し方法

1. ボトムコード・スラットの取外し

- ①スラットの向きを揃えてから、ボトムコードに付いているコネクタをバランスウェイト取付け部から上へ取外します。
※ボトムコードなしの製品もあります。
- ②スラットハンガーを傾けフックから外します。
- ③スラットハンガーを下へ抜きます。

2. ハンガーレールの取外し

ハンガーレールを支えた状態で、取付けブラケットのスライドブロックを押し、ハンガーレールを少し持ち上げるようにして取外してください。

天井付け・正面付け（ブラケット付け）

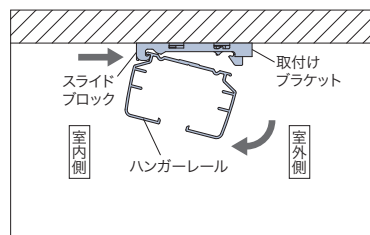

※危険防止のため、落下しないようにハンガーレールを手で押さえながら作業をしてください。

スラット長さの調節方法

バランスウェイトが「巻き込みウェイト」・「挟み込みウェイト」の場合、スラットの長さを調整することができます。「挟み込みウェイト」の場合の調節方法は、取扱説明書をご確認ください。

- ①フックを外し、バランスウェイトのカバーを外します。
バランスウェイトを両手で持ち、両側のフックを同時に押し広げてください。
- ②スラットの位置を変えて長さを調整します。
バランスウェイトにあるツメの位置を上下に変更することで、長さを±20mm調整ができます。

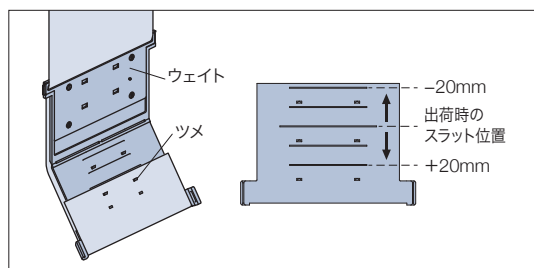
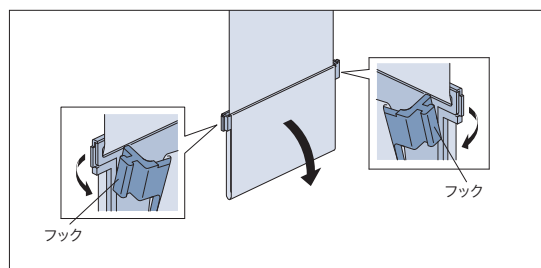

メンテナンス

お手入れ方法

洗えないスラット (非ウォッシュャブル) の場合

ふだんのお掃除は、取付けたままで簡単にできます。
小型ホウキやハンディモップなどで
スラットやコードのホコリを落とします。

「ウォッシュャブル」スラットの場合

汚れた場合に、スラットを取外して、
洗濯機などで洗濯できます。
洗濯方法は下記をご覧ください。
※ドラム式洗濯機は使用しないでください。

このマークが目印



「水拭き」スラットの場合

右記のスラットは、水拭きができるスラットです。
汚れがひどい場合は、中性洗剤を含ませた布も
お使いいただけます。
結露しやすい窓や、水はねする場所などでの
使用に適しています。

このマークが目印

水拭き

使用上の注意

- ・スラットの端部には水滴を残さないようにしてください。水滴の残った状態で長時間放置すると内部にしみ込む可能性があります。
- ・浴室など湿気の多い場所ではご使用になれません。

〈水拭き対象スラット〉

| | |
|--------------|---------|
| LD-7018～7019 | リュース |
| LD-7020～7021 | デルセ遮光 |
| LD-7022～7024 | ティンバル遮光 |
| LD-7025～7026 | ゼブラノ遮光 |
| LD-7027～7028 | ハンプトン |
| LD-7477～7491 | ミント |
| LD-7492～7496 | ミント遮熱 |

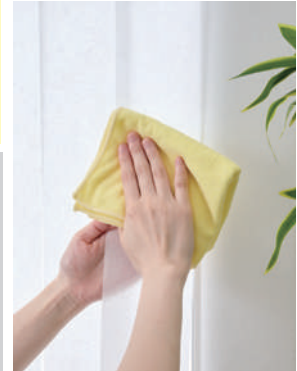

お手入れ方法

- ①スラットを取外し、床などの平らな場所にスラットを置きます。
- ②水または中性洗剤を含ませた布を軽く絞り、スラットを折り曲げないように注意しながら汚れた部分を拭き取ります。
※中性洗剤を使用した場合は、必ず水拭きをして洗剤を除去してください。
- ③最後にから拭きをします。

「ウォッシュャブル」スラットの洗濯方法

あらかじめ洗濯ができるスラットかどうかを確認してください。スラットに縫い付けられている「取扱い表示ラベル」でご確認いただけます。

スラットの取外し

①ボトムコードを外す。

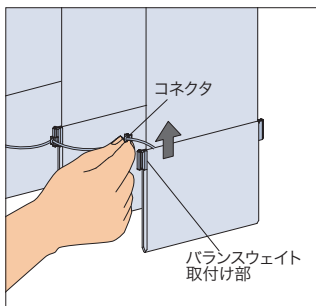

②ハンガーレールから外す。

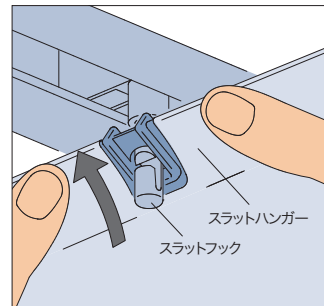

③バランスウェイトを外す。

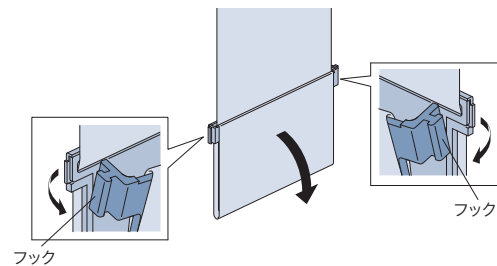

スラットの洗濯

- ①スラットを10枚程度まとめて、スラットハンガーにヒモ (各自ご用意ください) を通して束ねます。
- ②スラットハンガーを中心に巻き、巻きがほどけないようネットに入れます。
ネットが大きい場合は、スラットの束を軽くヒモで結んでネットに入れてください。
- ③洗濯機に入れて「取扱絵表示ラベル」に従って洗濯してください。
- ④洗濯後はスラットにシワがよらないようにして自然乾燥してください。
シワが気になる場合は、アイロンをかけてください。

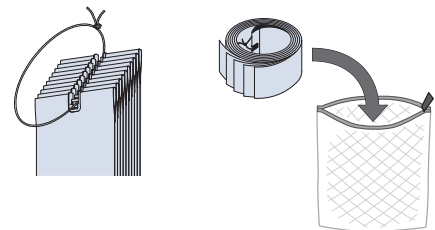

- ・ドラム式洗濯機は使用しないでください。スラットを傷める原因となります。
- ・衣類など、他のものと一緒に洗わないでください。
- ・漂白剤の使用は避けてください。
- ・スラットの一部分が汚れた場合は、洗濯の前に汚れた部分を軽くたたき洗いでください。

スラットの取付け

スラットの取付けは、上記「スラットの取外し」と逆の手順で行います。

お取替え用スラット

機構部はそのまま、スラットのみお取替えができます。スラット幅の変更はできません。現在使用している製品のスラット幅をご指定ください。

構造と部品

*図はラインドレーフの場合

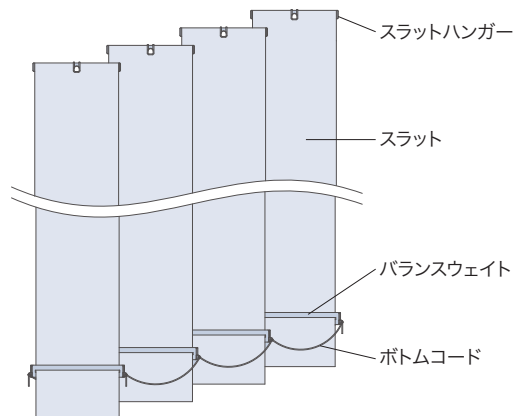

セット内容

| 部品名 | 備考 |
|----------|----------------------------|
| スラットハンガー | クリアー |
| スラット | |
| バランスウェイト | ご指定のバランスウェイト仕様 スラットと同系色 |
| ボトムコード* | スラットと同系色 |

※ボトムコードなしを指定の場合は付属しません。

ご注文の際に必要な項目

製品には、その製品のスラットNo.や製品サイズなど製品情報を記載したメンテナンスシールを貼付けています。

1. メンテナンスシールをご確認ください。

【メンテナンスシール貼付け位置】

製品を室内側から見て
ハンガーレールの左側下面

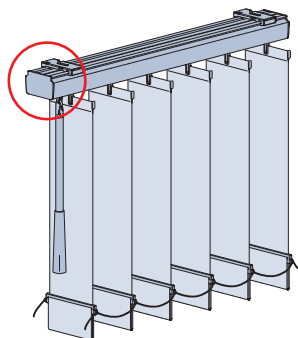

2. 記載内容をご確認ください。

- ・メンテナンス番号
- ・製品略称
- ・スラットNo.
- ・製品サイズ (幅×高さ)

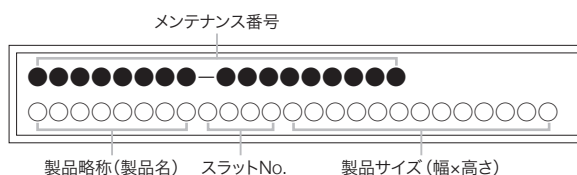

3. ご注文の際は、「お取替え生地」として以下をご指定ください。

「発注方法」に記載している項目をご指定ください。

生地のお取替え方法

「取付け方法」をご覧ください。

価格

※表示価格は消費税を含まないメーカー希望小売価格(本体価格)です。

各製品本体価格×0.7

価格表に掲載している製品本体価格とは別に物流諸経費を申し受けます。

製品の安全対策について

安全で快適にご使用いただけるよう、製品取扱いにおける操作部（操作コードやチェーンなど）の安全性向上を推進しております。

特に小さなお子さまがいらっしゃるご家庭や施設では、コードやチェーンのある製品、カーテンのタッセルなどが首や体に巻き付くなど、思わぬ事故につながる可能性があります。

当社では、製品を安全・安心にご使用いただくために、3段階の安全基準を設けています。小さなお子さまのいらっしゃるご家庭や施設にお勧めしております「チャイルドセーフティー製品」「チャイルドセーフティー部品」や、その他事故低減を目的とした「セーフティー部品」を施した製品をご用意しています。

また、日本ブラインド工業会では、事故に対する危険性や事故防止の啓蒙を図るため、2005年に「ブラインド類の操作コード（チェーン）事故防止表示」に関する規定を制定しております。

3段階のセーフティー基準（当社内基準）

1 **チャイルドセーフティー製品**

2 **チャイルドセーフティー部品**

3 **セーフティー部品**

1 **チャイルドセーフティー製品**

子どもがふれるコードがない、もしくは円周30cm以上（社内基準）のループがない製品です。

このマークが目印

▼
チャイルドセーフティー

プルコード操作・ハンドル操作

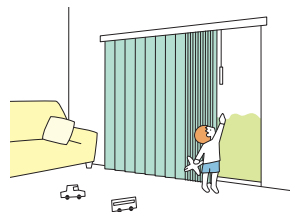

電動製品（リモコン操作など）



2 **チャイルドセーフティー部品**

ループ状になったブラインドのコードやカーテンのタッセルに6kg（社内基準）の力が掛かるとループが分離する安全対策を施した部品、もしくは子どもが届かない高さに束ねる、触れられないようにできる等で安全が確保できる部品です。

操作コードや操作チェーンを危険のないよう束ねる部品です。

操作コードを危険のないよう引っ掛ける部品です。

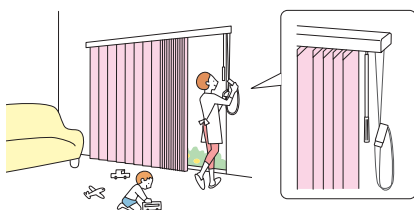

コードウェイト



コードクリップ



マルチチェーンハンガー



コードフック



3 **セーフティー部品**

チャイルドセーフティー基準（社内基準）は満たしませんが、ループ状になったブラインドのコードに力が掛かるとループが分離して安全側に働き、人体・製品の保護につながる部品です。

セーフティーチェーン

操作チェーンに通常操作以上の力が掛かると、ジョイント部分で分離する仕組みの部品です。

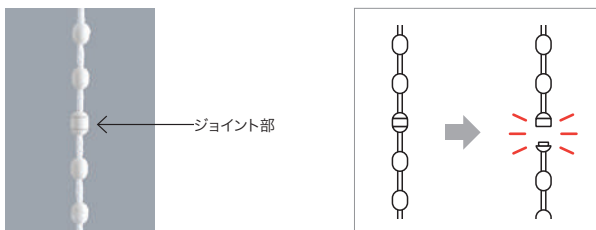

（お願い）安全対策部品をご使用になっても、事故が完全に回避されるわけではありません。コードやチェーンの危険性を十分に認識した上でご使用をお願いします。「コードウェイト」「コードクリップ」「マルチチェーンハンガー」「コードフック」は、お子さまの手が届かない高さに操作コードやチェーンを束ねることで、チャイルドセーフティーが有効になります。

製品別対応一覧

| 製品 | チャイルドセーフティ製品 | チャイルドセーフティ部品 | | | | セーフティ部品 |
|-----------------------------|---------------------------|--------------|---------|--------|-------------|-----------|
| | | コードウェイト | コードクリップ | コードフック | マルチチェーンハンガー | セーフティチェーン |
| ラインドレープ | ボタン操作 | ● | — | — | — | — |
| | ボタン・コード操作 | — | ● | — | — | — |
| | コード操作 | — | ● | — | — | — |
| | ワンチェーン操作 | — | — | ● | (●) | ● |
| ラインドレープ ペア アンサンブル | ボタン操作 | ● | — | — | — | — |
| | ボタン・コード操作 | — | ● | — | — | — |
| | コード操作 | — | ● | — | — | — |
| ラインドレープ ペア ツーウェイ | ボタン操作 | — | ● | — | — | — |
| ラインドレープ 木製 | ツーコード操作 | — | — | ● | — | — |
| ラインドレープ 傾斜窓 | コード・チェーン操作 | — | — | — | ● | — |
| ラインドレープ カーブ | ツーコード操作 | — | — | ● | — | — |
| ホームタコス ラインドレープ | | ● | — | — | — | — |
| ホームタコス ラインドレープ ペア アンサンブル | スマホ操作 リモコン操作 スイッチ操作 | ● | — | — | — | — |
| ホームタコス ラインドレープ 木製 | | ● | — | — | — | — |

※()はオプションとなります。

安心してブラインド等をご利用いただくために | 日本ブラインド工業会

日本ブラインド工業会では小さなお子さまがいるご家庭でも、安心してブラインドやスクリーン類をご使用いただくために、次の部品を整備しています。

・解除ジョイント(セーフティジョイント)

子供の体重がかかると外れる部品です。

セーフティジョイント

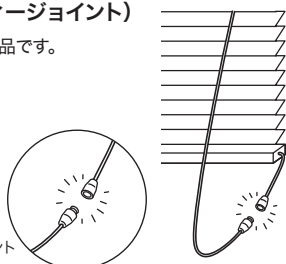

・コード留め具(クリップ)

コードやチェーンを束ねる部品です。子供の手の届かない位置で束ねることにより事故を防止する効果があります。操作部に装着した状態で出荷されます。

クリップ

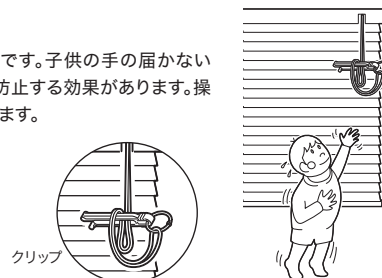

注意

子供は思わぬ行動を取ります。大人の常識は通用しません。子供をコードやチェーンで遊ばせないように注意してください。



警告

コードやチェーンが体に巻きついたり、引っかかるようなことをしないでください。事故の恐れがあります。



日本ブラインド工業会



警告

クリップでコードを束ねない場合は、コードやチェーンが体に巻きついたり引っかかったり、思わぬ事故につながる恐れがあります。



警告

ボトムコードを外さない場合、子供が引っかかり思わぬ事故につながる恐れがあります。



警告

小さなお子さまがいるご家庭では、ブラインドやスクリーンのコードやチェーン類の近くにソファやベッドを置かないでください。ソファやベッドに上がれば手が届き、事故の恐れがあります。



日本ブラインド工業会

セーフティジョイントやクリップをご使用になっても、事故が完全に回避されるわけではありません。コードやチェーンの危険性を十分に認識したうえでご使用をお願いします。

製品を注文・使用するうえでの注意について

- ・本製品には、経時変化等の変形・色変化が生じることがあります。
- ・木目・色・風合等において、原材料に起因するバラつきが生じることがあります。
- ・サンプル帳に貼付の見本のうち、天然の素材を使用しているものには、木目・色・風合い等にバラつきが生じることがあります。
- ・特殊環境（火気のある場所・結露・高温多湿の著しい場所・温泉施設等）ではご使用にならないようお願いします。
- ・サンプル帳に記載の試験データは実測値であり、品質保証値ではありません。

●木製スラット「マテラ」について

- ・節（ふし）・筋（すじ）・縦じま・凹凸などが含まれることがあります。
- ・天然木は使いはじめに製品特有のにおいがあります。このにおいは、主原料である天然素材のにおいと製法上添加される塗料のにおいが混じりあったにおいであり、人体に害をあたえるものではありません。このにおいは時間が経つと少しずつ薄れていきますが、気になる場合にはできるだけ換気をしていただくことをお勧めいたします。
- ・使用環境により、若干の曲がり・反りが生じる場合があります。そのため、スラット全閉状態でも閉まりが甘く、光が漏れることがあります。

品質の保証について

タチカワブラインド タテ型ブラインド ラインドレープは、厳密なる品質管理および検査を経てお届けしております。商品の引渡し日より3年以内*に取扱説明書に記載通りの正常なご使用状態において、万一故障した場合は無料で修理いたします。（スラット部は対象外）

詳しくは商品に同梱しております取扱説明書をご覧ください。

尚、本保証は日本国内においてのみ有効です。

※「生地以外のスラット部」「コード類」の無償保証期間は1年となります。

●製品には、その製品のスラットNo.や製品サイズなど製品情報を記載したメンテナンスシールを貼付けています。

修理や部品交換等のお問い合わせの際は、あらかじめご確認ください。

1. メンテナンスシールをご確認ください。

製品を室内側から見て、ハンガーレールの左側下面に貼付けてあります。

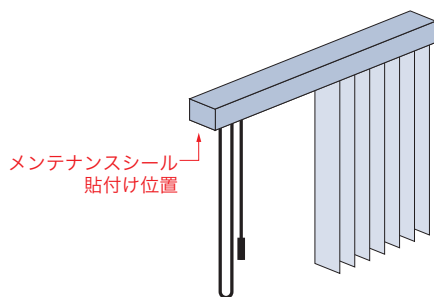

2. 記載内容をご確認ください。

メンテナンスシールに記載されている次の事項をご確認ください。

記載事項以外の製品詳細はメンテナンス番号を最寄りの弊社支店、営業所へお伝えください。

- ・メンテナンス番号
- ・製品略称
- ・スラットNo.
- ・製品サイズ（幅×高さ）

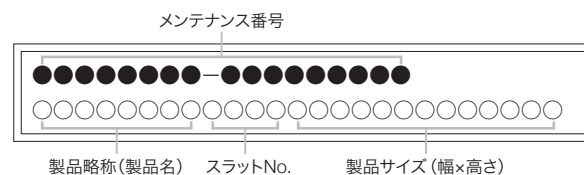

※製品の仕様、価格は品質改良や諸物価の変動等により、予告なく変更することがありますので、あらかじめご了承ください。

※表示価格は消費税を含まないメーカー希望小売価格（本体価格）です。取付け費、工事費等は含まれておりません。

※写真の色調等は、印刷のため実物と多少異なる場合があります。



製品情報が確認できる「デジタルカタログ」だけでなく、「マイルームシミュレーション」や「フォトギャラリー」など、お客様の製品選びや弊社製品のご提案時に活用いただける、さまざまなコンテンツをご用意しています。

*画像はイメージです。



デジタルカタログ

実際のカatalogと同じ内容をご覧いただけます。
PDFカタログや掲載画像のダウンロードも可能です。



動画

製品の特長や動き、操作方法などの動画をご覧いただけます。



マイルームシミュレーション

自分で撮影した空間画像を使って、タチカワブラインド製品を取付けたイメージを確認できます。



フォトギャラリー

タチカワブラインドの施工例写真をご覧いただけます。
絞り込み検索も可能です。



納まり寸法計算ツール

製品の納まり寸法を簡単に算出できます。



省エネシミュレーション

製品・色柄を選んで、省エネ効果のシミュレーションができます。



お役立ち COLUMN

製品のポイントからリアルな施工例まで。インテリアをもっと楽しむためのコラムを掲載しています。



ショールームのご案内

アドバイザーと相談しながら実際に製品を見て触って確かめられる全国のショールーム。ホームページから展示製品の確認や事前予約ができます。



LINE DRAPE



TACHIKAWA CORPORATION www.blind.co.jp

立川ブラインド工業株式会社
東京都港区三田3丁目1番12号
〒108-8334

03-5484-6100 phone
03-5484-6200 fax

掲載の価格には消費税は含まれません