



BRAIR

ハニカムスクリーン ブレア



 タチカワブラインド

<製品価格について>

製品本体価格に物流諸経費 **3,000円/台** (税別) を
加算して下さい。

(2023年10月10日受注分より)



INDEX 目次

4 ハニカムスクリーンの特長

21 シーン別製品紹介

28 製品一覧

生地紹介

30 メライト

34 メライト遮光

38 ストラル遮光

42 〈レース〉エテルノ

43 〈レース〉ラジエ遮熱

製品仕様

48 プレア ペア

60 プレア

78 ホームタコス プレア ペア

84 ホームタコス プレア

90 オプション



採寸・発注・取付け・生地詳細

98	サイズの測り方	103	メンテナンス
100	発注方法	104	生地詳細情報
102	取付け方法		





わたしと窓のすてきな関係。 自由に、自分らしさを楽しもう。

今日を楽しむために、
明日を心地よくするために、
お家で過ごす時間をもっと豊かに。
窓辺から始まる新しい空間づくり。

ライフスタイルを表現したり、
お気に入りの家具にあわせたり。
自分らしさを叶えるウィンドウトリートメント。

快適に過ごすための
デザイン性、機能性が備わったアイテムで
あなたの想いをカタチにします。

I さまざまな大きさ・形の窓に

テラス窓

開放感いっぱいのリビング・ダイニングの大きな窓を、1台でスマートに魅せる **ブレア**。

▶ P.60



POINT

窓の種類や使い方に合わせて選べる操作方法。

窓の大きさや配置・使い勝手に合わせて、最適な操作方法を選ぶことができます。リモコンで簡単に操作できるホームタコもあります。(▶P.8)

コード操作



- ・コードを引いた分だけ生地が上がります。少し引くと生地はゆっくり自動的に降ります。
- ・コンパクトですっきりとした納まりは、小さな窓や腰高窓におすすめです。

チェーン操作

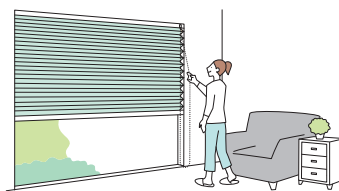

- ・チェーンを引くと生地が上がります。少し引くと生地はゆっくり自動的に降ります。
- ・大きな窓でも軽い力で操作できるため、テラス窓におすすめです。

ハンドル操作



- ・ハンドルをつまんで生地を上げ下げします。
- ・腰高窓や地窓、小窓など取付け位置の低い窓におすすめです。
- ・小さなお子さまがふれるループ状のコードやチェーンがなく(コードレス)、安心です。

POINT

断熱性と意匠性に優れたハニカム (蜂の巣) 構造。

ハニカム (蜂の巣) 構造の生地がつくる空気層により、窓辺の断熱性が高まり、冷暖房効率を向上します。また、生地の内部をコードが通るため、コード穴からの光漏れがないうえ、意匠性にも優れています。



生地の中の空気層が断熱性を高めます。



生地の中に空気層をつくるハニカム (蜂の巣) 構造。

夏の室内温度推移

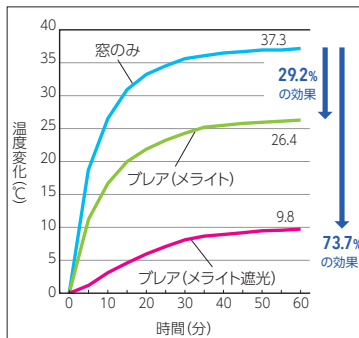

冬の室内温度推移

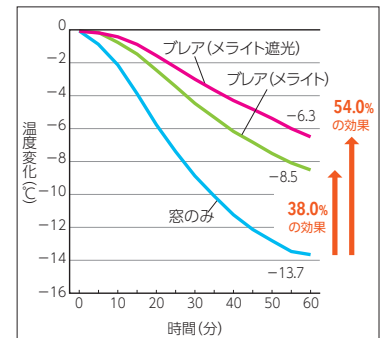

※上記数値は、当社独自の試験で算出したものであり、性能を保証するものではありません。
 ※上記の試験結果は測定値であり、保証値ではありません。詳しくは107ページをご覧ください。

生地の内部をコードが通るため、穴からの光漏れがなく、光のチラつきを抑え、意匠性に優れています。

D型の生地断面形状で、生地のフォームを美しく保ちます。

生地断面の形状は、室内側と室外側で山の高さが異なる「D型」の形状のため、生地に重量がかかっても室内側の生地が伸びきらず、生地のフォームを美しく保ちます。

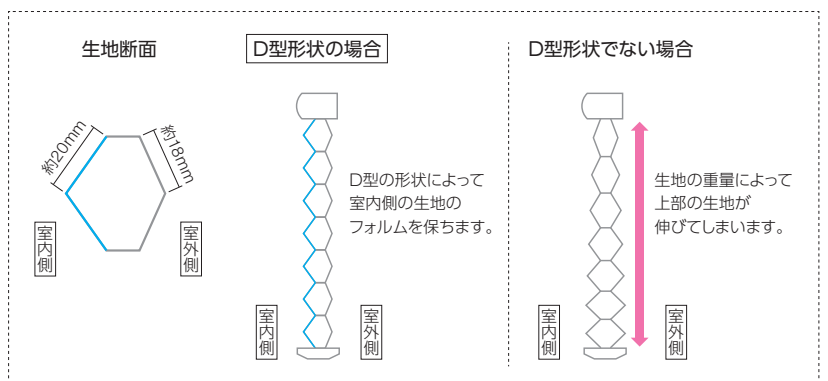

さらに、「ガイドレール (オプション)」で生地両サイドからの直射光を遮ります。



詳しくは▶P.90

ガイドレールを設置することで、生地の両サイドからの直射光を遮り、まぶしさを抑え、遮光性を高めます。

I さまざまな大きさ・形の窓に

テラス窓

上下に配したドレープとレースの分量を、調節して採光・視線をコントロールできる **ブレア ペア**。

▶ P.48



POINT

お部屋のシーンや用途に合わせて選べる3種類の生地。

日中、生地越しに柔らかく光を採り入れて明るく過ごしたいお部屋には「メライト」、日射しの強い窓や寝室でしっかりと光を遮りたい場合は「メライト遮光」、「ストラル遮光」がおすすめです。

1台にドレープとレースを組み合わせた「ブレア ペア」なら、日射しや視線を遮りながら、1日中快適に過ごせます。

レースには、カラー豊富な「エテルノ」と遮熱性能に優れた「ラジエ遮熱」をラインナップしています。

メライト



透過性ランク **A**

メライト遮光



遮光1級 (B)

ストラル遮光 **NEW**

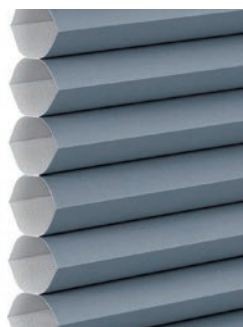

遮光1級 (A)



レース：
プリーツ生地

ドレープ：
ハニカム生地

※写真は「メライト」と「エテルノ」の組み合わせ。

POINT

プライバシーを守りながら、やわらかな光をお部屋に。
昼間の快適性がさらに高まります。

ドレープとレース、上下の生地は分量を調節することで採光と視線を細やかにコントロールできます。
レースがあることで、日中は明るく光を採り入れながら外からの視線を遮り、プライバシーを確保できます。

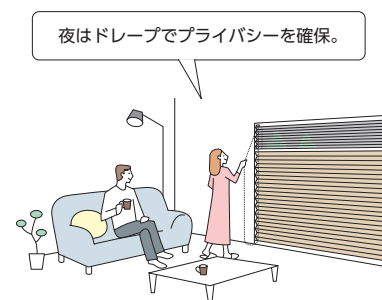
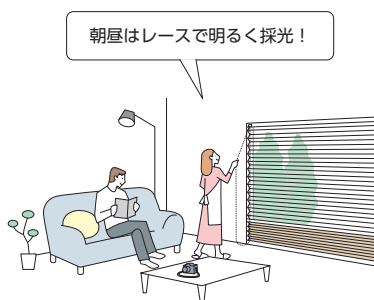

昼 レース時

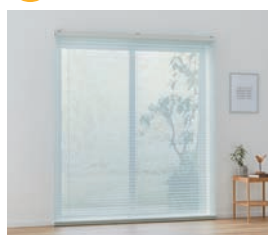

昼間はレースで開放的に。

中間時

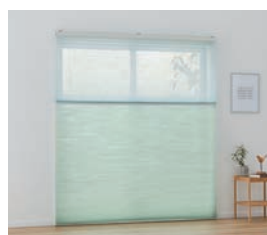

部分的な目隠しもできます。

夜 ドレープ時

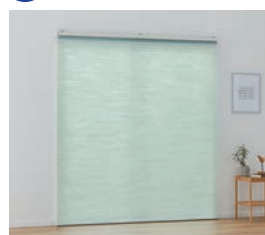

夜はしっかり目隠しができます。

製品全開時



全体の開け閉めも行えます。

POINT

シーンに合わせて「レースの位置」は上下どちらでも指定できます。

視線を遮りたい位置や、光の採り入れ方など、シーンに合わせて「レースの位置」は上下どちらでも指定できます。

レースを上部にした場合

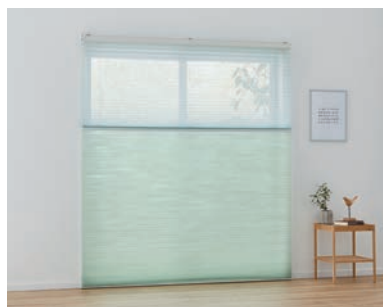

レースを下部にした場合



● プライバシーを確保したい

上:レース生地
下:ドレープ生地



道路に面した窓でも、外からの視線を遮りながら、上部から採光できます。

上:ドレープ生地
下:レース生地

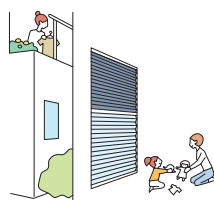

隣接する建物の上階からの視線を遮りながら、下部から採光できます。

● 外の景色を楽しみたい

上:ドレープ生地
下:レース生地



和室などの低い目線の空間では、下部のレース生地を少し上げると、雪見障子のように外の景色を楽しめます。

I さまざまな大きさ・形の窓に

テラス窓

座ったままで大きな窓や高窓、複数ある窓にもリモコンで簡単に操作できる
スマートインテリアシェード ホームタコス。

▶ P.70



POINT

リモコンやスイッチで操作できるホームタコスなら、操作もスマートに。

リモコンやスイッチで簡単・ラクラク操作！

ドレープとレースを上下に配した「ブレア ペア」なら採光と眺望のコントロールも簡単に行えます。

●吹き抜けの窓に



手の届かない高窓でも、リモコンやスイッチで簡単に操作できます。座ったままでも製品を動かせるので便利です。

●複数ある窓や大きな窓に

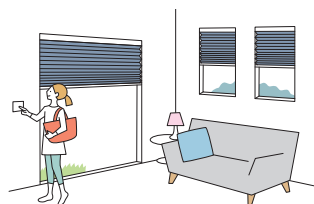

複数の製品を個別にも一斉にも操作が可能です。外出時にはまとめて製品を操作して、さっとお出かけ。

●フリーポジション機能でもっと便利に
(赤外線リモコンに対応)



お好みのポジション(製品の高さやレースの分量)を事前に登録すると毎回調整する手間が省けます。

POINT

コントローラ(制御装置)内蔵で、意匠性・施工性の高い仕様!

コントローラ(制御装置)が製品本体に内蔵されているため、壁に取付ける手間もなく、見た目もすっきり。電源はコンセントにプラグを差し込むだけ。複雑な配線工事も不要なので簡単に取付けできます。

※赤外線リモコンを使用する場合、持出し受光部の取付けが必要です。
※スイッチ操作の場合は、専用コントローラの取付け配線が必要になります。

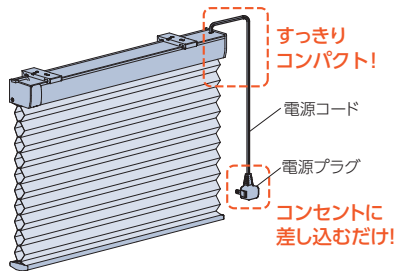

電源プラグをコンセントに差し込むだけ!

POINT

リモコンやスイッチを、用途・シーンに合わせて選べます。

●リモコンは2種類から選べます。

RFリモコン *RF:Radio Frequency

RFリモコン
8グループRFリモコン
4グループ

電波を用いたリモコン。製品にリモコンを向けなくても操作できます。離れた場所や障害物がある場所におすすめ。

赤外線リモコン



ホワイト



ブラック

赤外線を用いたリモコン。テレビのリモコンのように製品に向けて操作します。便利なフリーポジション機能を搭載。ホワイトとブラックの2色から選べます。

●壁に取付けて使用するスイッチもご用意しています。

※スイッチ操作のお見積り・注文に際しては、詳しい打合せが必要となりますので、最寄りの弊社支店・営業所へお問い合わせください。

POINT

スマート家電リモコンと組み合わせることで、スマートスピーカーやスマートフォンでも操作ができます。

「ホームタコス」は、HEMSやスマート家電リモコンと連携し、IoT化することが可能。リモコンやスイッチだけでなく、タブレットやスマートフォン、スマートスピーカーで操作することができます。

●スマートスピーカーで操作

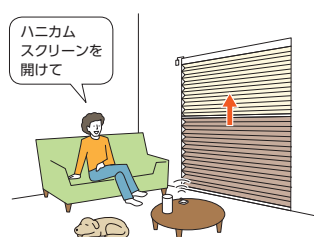

スマートスピーカーに呼びかけるだけで製品を開閉できます。手がふさがっていても簡単、ラクラク!

●外出先からスマートフォンで操作

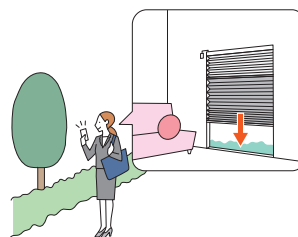

スマートフォンで外出先からも操作できます。お出かけ中に製品の閉め忘れに気付いたときも便利です。

●タイマー機能でもっと便利に

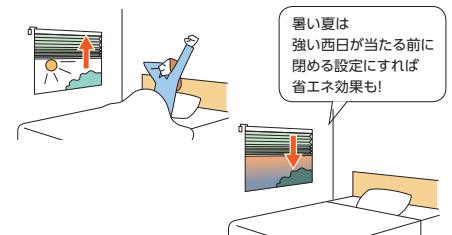

タイマー機能があるスマート家電リモコンなら、起床時には製品を自動で開けて朝日を探り入れ、快適な目覚めをサポート。外出時の防犯対策や閉め忘れ防止にもおすすめです。

I さまざまな大きさ・形の窓に

腰高窓
・
小さな窓

シンプルなフォルムだから、どんな形の窓にもスマートに納まります。
連窓でもすっきり！家具のレイアウトも自由自在です。



POINT

スリット窓や小さな窓には納まりがコンパクトな「コード操作」がおすすめです。
幅は15cmから対応。

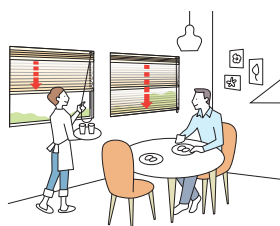
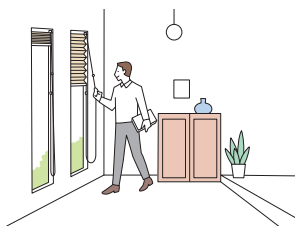

コード操作はRDS搭載で、
操作コードから手を放しても、
ゆっくりと降りるので安全・安心。
※RDSは、Reduce Down System (Reduce:減速)。

POINT

手が届く高さの窓には、直接ハンドルをつまんで生地を上げ下げする「ハンドル操作」が便利です。

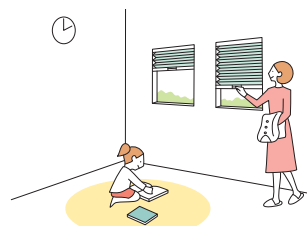
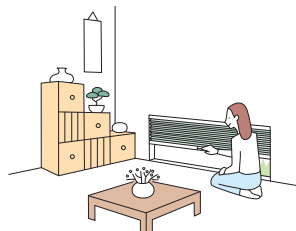

チャイルド
セーフティ

小さなお子さまのふれるループ状の操作コードやチェーンがない「チャイルドセーフティ製品 (操作方法)」なので安心です。
※タチカワブラインドの安全対策については、14ページをご覧ください。

POINT

高い位置の窓に取付けるときは、操作コードやチェーンを長く指定することができるので、
ご注文の際にご指定ください。(10mm単位)

II 取付け方法について

製品を設置する窓の条件に応じて、取付け方法をお選びいただけます。

■天井付け

窓枠内にすっきりと納めたいときにおすすめです。



*写真はブレア ペア (ワンチェーン操作) の場合。



- ・窓枠内に製品が納まるので、すっきりと見えます。
- ・窓枠の奥行きが少ない場合は、納まりがコンパクトな「コード操作」がおすすめです。

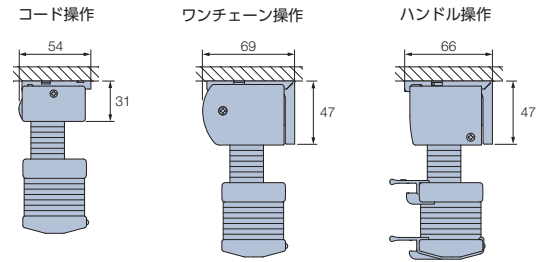

■天井付け (カーテンボックス付け)

カーテンボックス内への取付けは、ヘッドボックスが隠れるのですっきりと納まります。



*写真はブレア ペア (ワンチェーン操作) の場合。

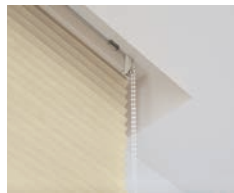

- ・カーテンボックス内への取付けは、ヘッドボックスが隠れるので、納まりがすっきり。
- ・窓を覆うように取付けるため、光漏れを抑えることができます。

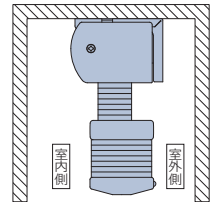

POINT 窓枠や床との接触音を軽減する「ボトムクッション(オプション)」 ▶P.96

製品降下時に、ボトムレールと窓枠や床面との接触音を軽減します。



価格: 300円 / (入数6個)

※ 製品本体と同時にご注文ください。

■正面付け

窓枠を覆うように、壁面に取付けます。



*写真はブレア ペア (ワンチェーン操作) の場合。

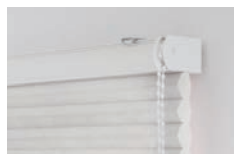

- ・窓枠内の奥行き寸法が少ない場合に適しています。
- ・製品と窓枠のすき間からの光漏れを抑えます。

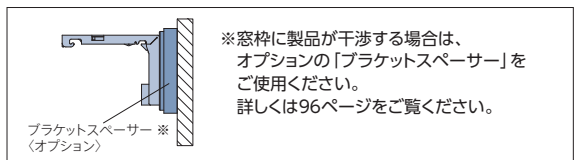
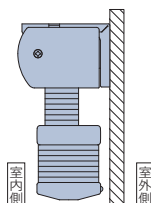

Ⅲ 窓の種類や使い方にあわせて選べる操作方法

製品の種類により、対応する操作方は異なります。下記では「ブレア ペア」の操作方法をご紹介します。

コード操作

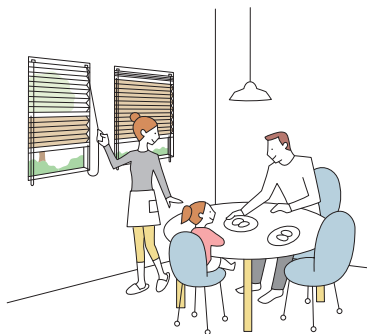

動画はこちら ▶



- ・製品の昇降と上下生地（トップ生地・ボトム生地）の切替えを別々のコードで行います。
 - ・コードを引いた分だけ生地が上がります。少し引くと生地はゆっくり自動的に降ります。安心・安全のRDS（減速降下機能）を搭載。
 - ・コンパクトですっきりとした納まりは、小さな窓や腰高窓におすすめです。
- ※RDSは、Reduce Down System（Reduce:減速）。
- ※RDS（減速降下機能）は製品全体の下降時に作動します。（ブレア ペアの場合、上部生地の下降時には作動しません。）



ワンチェーン操作



動画はこちら ▶



- ・製品の昇降と上下生地の切替えを1本のチェーンで行います。
- ・チェーンを引くと生地が上がります。少し引くと生地はゆっくり自動的に降ります。
- ・大きな窓でも軽い力で操作できるため、テラス窓におすすめです。

安全性に配慮した「セーフティーチェーン」。

通常操作以上の力が掛かると外れるセーフティーチェーンを標準装備。

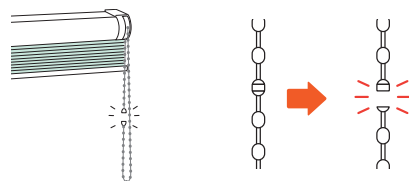

ハンドル操作



動画はこちら ▶



- ・製品の昇降と上下生地の切替えをハンドルをつまんで行うシンプルで分かりやすい操作です。
- ・腰高窓や地窓、小窓など取付け位置の低い窓におすすめです。
- ・小さなお子さまがふれるループ状のコードやチェーンがないチャイルドセーフティー製品（操作方法）です。

チャイルドセーフティー

リモコン操作 (電動)



チャイルド
セーフティー

- ・リモコンで操作します。
座ったままで操作できるので、大きな窓や手の届かない高窓、複数ある窓での操作に便利です。
- ・HEMSやスマート家電リモコンとの連携で、IoT化が可能です。
- ・小さなお子さまがふれるループ状のコードやチェーンがない、チャイルドセーフティー製品 (操作方法) です。

RFリモコン

電波を用いたリモコンです。
製品にリモコンを向けなくても操作できます。



RFリモコン
8グループ



RFリモコン
4グループ

赤外線リモコン

赤外線を用いたリモコンです。
テレビのリモコンと同じように製品に向けて操作します。



ホワイト

ブラック

便利な「フリーポジション機能」。

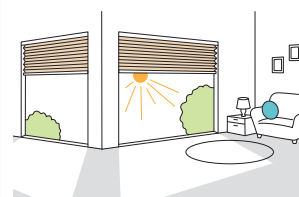

ボタンをワンタッチするだけで、あらかじめ登録したお好みのポジションを自動的に再現します。

スイッチ操作 (電動)

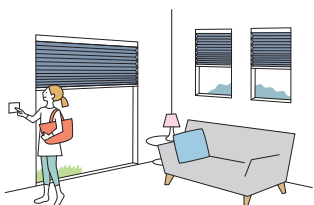

チャイルド
セーフティー

- ・壁に取付けたスイッチで操作します。
大きな窓や複数ある窓の他、多くの人が使用する場合に便利です。
リモコンと併用することもできます。
- ・HEMSやスマート家電リモコンとの連携で、IoT化が可能です。
- ・小さなお子さまがふれるループ状のコードやチェーンがない、チャイルドセーフティー製品 (操作方法) です。

スイッチ

壁に取付けるスイッチです。

※スイッチ操作のお見積り・注文に際しては、詳しい打合せが必要となりますので、最寄りの弊社支店・営業所へお問い合わせください。

IoT化でさらに便利に。 ▶P.72

「ホームタコス」は
HEMSやスマート家電リモコンとの連携で、IoT化が可能です。
もっと便利に快適に。

●複数の家電とまとめて操作

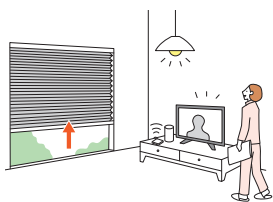

●外出先からスマートフォンで操作

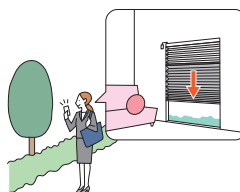

●スマートスピーカーで音声操作

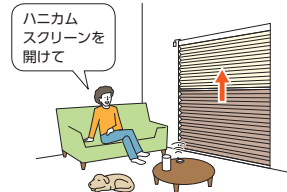

製品別操作方法

製品	コード操作	チェーン操作	ワンチェーン操作	ハンドル操作	リモコン操作	スイッチ操作
ブレア ペア	●	—	●	●	—	—
ブレア	●	●	—	●	—	—
ホームタコス ブレア ペア	—	—	—	—	●	●
ホームタコス ブレア	—	—	—	—	●	●

動画はこちら ▶



安心を届けるタッチカワブラインドの安全対策

小さなお子さまがふれるループ状の操作コードやチェーンがない製品や、手が届かないよう操作コードやチェーンをまとめたり、首や体に操作チェーンが引っ掛かるとジョイント部分が外れる部品をご用意しています。

当社では小さなお子さまのいらっしゃるご家庭などにおすすめの製品や部品を「チャイルドセーフティー製品」「チャイルドセーフティー部品」、その他事故低減を目的とした部品を「セーフティー部品」とし、3段階の安全基準を設けています。

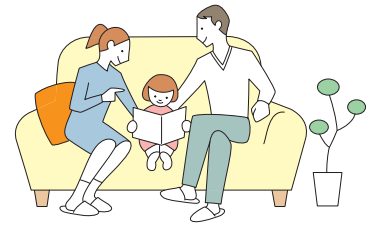

チャイルドセーフティー製品

チャイルドセーフティー

小さなお子さまがふれるループ状の操作コードやチェーンがない製品(操作方法)です。



ハンドル操作

電動 (リモコン操作 / スイッチ操作)

チャイルドセーフティー部品

チャイルドセーフティー

お子さまの手が届かない高さに操作コードやチェーンを束ねる部品です。

コードに6kg以上の力が掛かると外れる部品です。



コードクリップ

マルチチェーンハンガー (オプション)

セーフティージョイント

セーフティイコライザー (オプション)

セーフティー部品

操作チェーンに通常操作以上の力が掛かると外れる部品です。

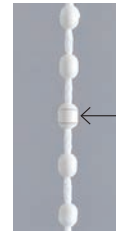

←ジョイント部

セーフティチェーン

マルチチェーンハンガー (オプション)

お子さまの手の届かない高さにチェーンを束ねられます。付属のフックを使い、壁に掛けたまま操作ができます。

操作チェーンを束ねたとき

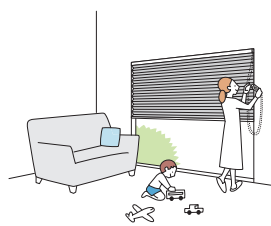

壁面に掛けたとき

壁に掛けたまま操作が行えます。操作チェーンを窓枠の横に移動させるので、製品の意匠性が向上します。

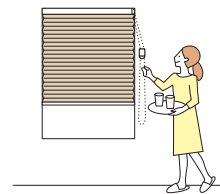

製品	チャイルドセーフティー製品	チャイルドセーフティー部品				セーフティー部品
		コードクリップ	マルチチェーンハンガー	セーフティージョイント	セーフティイコライザー	セーフティチェーン
ブレア ペア	コード操作	-	-	●	(●)	-
	ワンチェーン操作	-	●	(●)	-	●
	ハンドル操作	●	-	-	-	-
ブレア	コード操作	-	-	●	(●)	-
	チェーン操作	-	●	(●)	-	●
	ハンドル操作	●	-	-	-	-
ホームタコスブレア ペア	リモコン操作 / スイッチ操作	●	-	-	-	-
ホームタコスブレア	リモコン操作 / スイッチ操作	●	-	-	-	-

※ () 内はオプションとなります。

(お願い) 安全対策部品をご使用になっても、事故が完全に回避されるわけではありません。コードやチェーンの危険性を十分に認識した上でご使用をお願いします。「コードクリップ」「マルチチェーンハンガー」は、お子さまの手が届かない高さに操作コードやチェーンを束ねることで、チャイルドセーフティーが有効になります。

抗菌加工製品として「SIAAマーク」を取得。快適で衛生的な環境づくりへ。

近年の抗菌・衛生面などの安全性へのニーズの高まりにお応えし、ハニカムスクリーン「ブレア」では操作時に手の触れる部品の抗菌化を行っています。ハニカムスクリーン「ブレア」の抗菌加工部品は、一般社団法人抗菌製品技術協議会（SIAA）に、抗菌加工製品として登録し、「SIAAマーク」を取得いたしました。製品本体にはSIAAマークを表示しています。



SIAAマークは、ISO22196法（抗菌加工）により評価された結果に基づき、抗菌製品技術協議会ガイドラインで品質管理・情報公開された製品に表示されています。

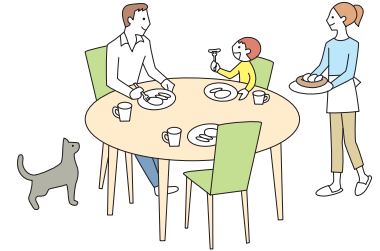

SIAA(抗菌製品技術協議会) について

SIAA(抗菌製品技術協議会) とは、適正で安心できる抗菌・防カビ加工製品の普及を目的とし、抗菌剤・防カビ剤および抗菌・防カビ加工製品のメーカー、抗菌試験機関が集まってできた団体です。抗菌・防カビ・抗ウイルス加工製品に関する品質や安全性の確認を行い、SIAA登録された製品について、SIAAマークを表示しています。

製品名:ハニカムスクリーン「ブレア」

対象製品	抗菌部品	操作チェーン (ボール部)	セーフティー チェーン (ジョイント部)	コード クリップ	セーフティー ジョイント	イコライザー	ハンドル	補助ボール
	抗菌剤種類	無機抗菌剤						
	加工方法	練込						
	登録番号	JP0122984X0008P						
ブレア ペア	コード操作				●	●		
	ワンチェーン操作	●	●	●				
	ハンドル操作						●	●
ブレア	コード操作				●	●		
	チェーン操作	●	●	●				
	ハンドル操作						●	●

抗菌加工部品の抗菌効果

黄色ぶどう球菌・大腸菌ともに、
24時間後に99%以上の減少を確認しています。

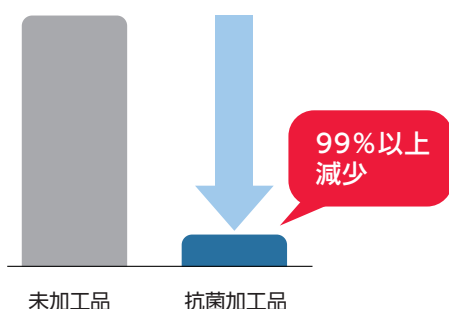

- 試験方法：抗菌加工製品－抗菌性試験方法・抗菌効果（JIS Z 2801法）
- 試験機関：一般財団法人 ボーケン品質評価機構
- 試験菌株：黄色ぶどう球菌・大腸菌
- 試験対象：上記抗菌部品

生地 ラインナップ一覧



プレア HS-1006 メライト(グリーン) 部品色:オフホワイト

メライト



※生地裏面(室外側)はホワイト色です。

HS-1001

ホワイト



透過性ランク A

HS-1002

グレー



透過性ランク A

HS-1006

グリーン



透過性ランク A

HS-1003

ベージュ



透過性ランク A

HS-1004

ライトブラウン



透過性ランク A

HS-1005

ダークブラウン



透過性ランク A

生地側面図

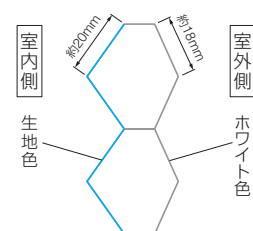



プレア ペア 上生地:HS-1102 メライト遮光(グレー) 下生地:HS-1202 エテルノ(ライトグレー) 部品色:オフホワイト

メライト遮光



※生地の裏面(室外側)はホワイト色です。

HS-1101

ホワイト



遮光1級(B)

HS-1102

グレー



遮光1級(B)

HS-1103

ベージュ



遮光1級(B)

HS-1106

グリーン



遮光1級(B)

生地側面図

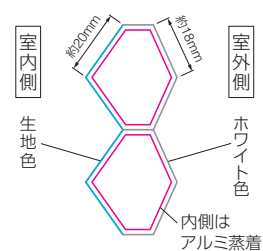

生地 ラインナップ一覧



ホームタコス プレア HS-1115 ストラル遮光(ココア) 部品色:ブラウン(木目調)

NEW ストラル遮光



生地性能:

※生地裏面(室外側)はホワイト色です。

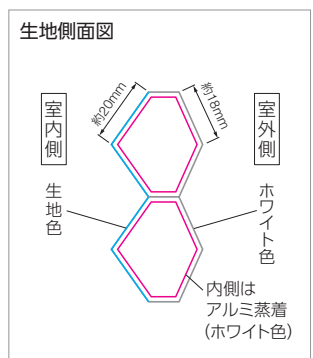

おすすめレース

エテルノ

生地性能:



HS-1201

キナリ



透過性ランク C

HS-1202

ライトグレー



透過性ランク C

HS-1203

グレージュ



透過性ランク C

生地側面図

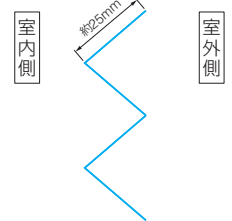

HS-1204

ページュ



透過性ランク C

HS-1205

ブラウン



透過性ランク C

HS-1206

ブルージュ



透過性ランク C

HS-1207

アイボリー



透過性ランク C

HS-1209

ブルー



新色

透過性ランク C

HS-1210

チャコール



新色

透過性ランク C

NEW

ラジエ遮熱

生地性能:



抗菌

HS-1221

キナリ



透過性ランク B

HS-1222

アイボリー



透過性ランク B

HS-1223

ライトグレー



透過性ランク B

生地側面図

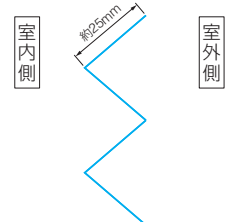

ハニカムスクリーン ブレアの特長

シーンに合わせて生地(ドレープ部)の透過性が選べます。

用途やシーンに応じた透過性の生地を選ぶことで、よりいっそう快適に過ごせます。

下記の写真は、透過性ランクごとに「ドレープ全閉時の生地見え方」の目安として表示しています。

生地選定の目安としてご覧ください。実際は天候や使用環境・生地の色により見え方は異なります。

ご注意 高い遮光性を持つ生地でも、製品の構造上完全に光漏れを防ぐことはできません。

透過性ランク (ドレープ部)		遮光	
		透けにくい	透けやすい
写真の生地		HS-1103 メライト遮光 (ベージュ) 遮光1級	HS-1003 メライト (ベージュ)
 昼	室内から外を見た場合		
	外から室内を見た場合		
 夜	室内から外を見た場合		
	外から室内を見た場合		

※生地の透過性ランクについて詳しくは105ページをご覧ください。

シーン別 製品紹介

リビング・ダイニング LIVING & DINING

家族が自然と集まる、明るいくつろぎのナチュラルリビング。



プレア ペア 上生地:HS-1221 ラジエ遮熱(キナリ) 下生地:HS-1002 メライト(グレー) 部品色:オフホワイト

カラーをアクセントにしたモダンリビング。

やさしい風合いのマットな質感「ストラル遮光」。日射しの強い窓におすすめです。

プレア
HS-1113
ストラル遮光
(ブルーグレー)
部品色:ブラウン(木目調)

リビング・ダイニング LIVING & DINING

採光とプライバシーの確保を両立した「ブレア ペア」。

1台にドレープとレースを組み合わせた「ブレア ペア」。上下生地分量を調節することで、採光と視線を最適にコントロールできます。



ブレア ペア 上生地:HS-1203 エテルノ(グレージュ) 下生地:HS-1003 メライト(ベージュ) 部品色:ナチュラルブラウン(木目調)

キッチンを明るく彩る、スクリーン越しの柔らかな透過光。



ブレア
HS-1006
メライト(グリーン)
部品色:オフホワイト

光があふれる開放感のあるリビング。幅3mの窓にも1台でスマートに納まります。



ブレア ペア 上生地:HS-1101 メライト遮光(ホワイト) 下生地:HS-1201 エテルノ(キナリ) 部品色:オフホワイト

ダイニングに設けた
家族共有の
ワークスペース。

窓辺をスマートにみせる
コンパクトな納まりが魅力です。



ブレア
HS-1005 メライト(ダークブラウン)
部品色:セビア(木目調)

寝室 BED ROOM

光をしっかりと抑える遮光生地で心から安らげるベッドルームに。

ハニカム（蜂の巣）構造の生地の内側に、アルミ蒸着を施した遮光1級生地。断熱性・遮光性に優れています。



プレア ペア 上生地:HS-1102 メライト遮光(グレー) 下生地:HS-1202 エテルノ(ライトグレー) 部品色:オフホワイト



ベッドルームの側につくった
リモートワークスペース。
西日の強い日射しも
遮光生地でシャットアウト。

プレア
HS-1114
ストラル遮光(オークル)
部品色:ナチュラルブラウン(木目調)

高窓や複数ある窓に便利なりモコン操作の「ホームタコス」。
快適な眠りをサポートします。



ホームタコス プレア HS-1111 ストラル遮光(アイボリー) 部品色:オフホワイト



プレア HS-1103 メライト遮光(ベージュ) 部品色:ホワイト(木目調)

ホテル HOTEL

インテリアにこだわった、くつろぎのゲストルーム。

複数ある窓もリモコン操作でスマートに開閉。快適な空間づくりへ。



ホームタコス プレア HS-1115 ストラル遮光(ココア) 部品色:ブラウン(木目調)

やわらかな光とともに、眺望も愉しめるホテルラウンジ。

レースを上部に配した「プレア ペア」。日射しの強い窓には遮光生地を組み合わせることで快適に。



ホームタコス プレア ペア 上生地:HS-1210 エテルノ(チャコール) 下生地:HS-1116 ストラル遮光(ダークグレー) 部品色:ブラック

和モダンの雰囲気が心地よく、贅沢な休日をも。

まるで和紙のような柔らかな透過光が美しい「メライト」。日当たりのいい窓にはレース生地「ラジエ遮熱」を組み合わせ。



ブレア ペア 上生地:HS-1004 メライト(ライトブラウン) 下生地:HS-1222 ラジエ遮熱(アイボリー) 部品色:ブラウン(木目調)

遮光性をさらに高める「ガイドレール」。快適な寝心地を提供します。

ガイドレール構造により、生地のお両サイドのすき間からの直射光を防ぎます。



ブレア HS-1103 メライト遮光(ベージュ) 部品色:オフホワイト (オプション)ガイドレール

製品一覧

※生地や操作方法により製作可能寸法・価格は異なります。目安としてお使いください。詳しくは生地紹介ページ・製品仕様ページをご覧ください。

製品名・特長	1台にドレープとレース、 2種類の生地を組み合わせ	スリット窓から 大きなテラス窓まで	リモコン・スイッチで操作したい窓に	
製品名・特長	<p>ブレア ペア</p>  <p>1台にドレープとレースを配した「ペア」。上下のボリュームを調整することで、採光と視線をコントロールできます。</p>	<p>ブレア</p>  <p>シーンに合わせて選べる3つの操作方法。大きなテラス窓やスリット窓まで幅広く対応します。</p>	<p>ホームタコス ブレア ペア</p>  <p>便利な電動のハニカムスクリーン。リモコンやスイッチで操作も簡単。大きな窓や複数ある窓・高窓にもおすすめ。</p>	<p>ホームタコス ブレア</p> 
	操作方法・製作可能寸法	<p>コード操作</p> <p>製品幅：150～2000mm 製品高さ：300～3000mm 最大面積：6m²</p> <p>ワンチェーン操作 ブレア ペア チェーン操作 ブレア</p> <p>製品幅：420～3000mm 製品高さ：300～3000mm 最大面積：7.5m²</p> <p>ハンドル操作</p> <p>製品幅：400(330)～2000mm 製品高さ：300～2000mm 最大面積：4m²</p> <p>※()内はブレアの場合</p>		<p>電動 (リモコン・スイッチ操作)</p> <p>製品幅：510～3000mm 最大面積：7.5m² 製品高さ：300～3000mm</p> <p>リモコン</p> <p>RFリモコン (ファブリック製品用) *RF: Radio Frequency</p> <p>RFリモコン 8グループ  RFリモコン 4グループ </p> <p>赤外線リモコン</p> <p>ホワイト  ブラック </p> <p>スイッチ</p> <p>※スイッチ操作のお見積り・注文に際しては、詳しい打合せが必要となりますので、最寄りの弊社支店・営業所へお問い合わせください。</p>
部品色	 <p>オフホワイト ダークブラウン ブラック</p> <p>ホワイト(木目調) ナチュラルブラウン(木目調) ブラウン(木目調) セビア(木目調) ダークブラウン(木目調)</p>			
参考価格	<p>123,000円</p> <p>幅1800mm×高さ1800mm ドレープ生地：メライト、 レース生地：エテルノ ワンチェーン操作の場合</p>	<p>87,000円</p> <p>幅1800mm×高さ1800mm 生地：メライト チェーン操作の場合</p>	<p>188,000円</p> <p>幅1800mm×高さ1800mm ドレープ生地：メライト、 レース生地：エテルノ 赤外線リモコンの場合</p>	<p>132,000円</p> <p>幅1800mm×高さ1800mm 生地：メライト 赤外線リモコンの場合</p>
掲載ページ	48 ページ	60 ページ	78 ページ	84 ページ



BRAIR

ハニカムスクリーン ブレア

生地紹介

目次

〈ドレープ〉

メライト 30

メライト遮光 34

ストラル遮光 38

〈レース〉

エテルノ 42

ラジエ遮熱 43

メライト

HS-1001~1006

生地画像
施工例写真 ▶



生地性能 : F☆☆☆☆



生地組成 : ポリエステル100%



プレア ペア 上生地:HS-1203 エテルノ(グレージュ) 下生地:HS-1003 メライト(ベージュ) 部品色:ナチュラルブラウン(木目調)



明るく開放感のある、居心地の良いリビング。
光を柔らかく透過し、どんな空間にも合わせやすい
6色をラインナップしています。

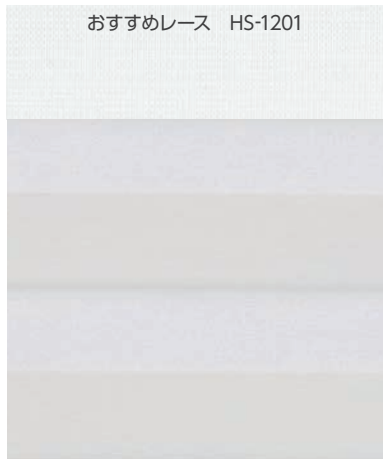

おすすめレース HS-1201

HS-1001
ホワイト

透過性ランク A

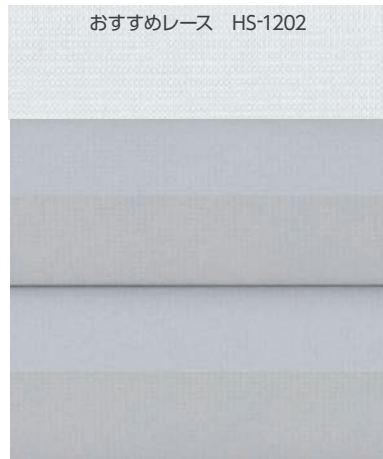

おすすめレース HS-1202

HS-1002
グレー

透過性ランク A



おすすめレース HS-1206

HS-1006
グリーン

透過性ランク A

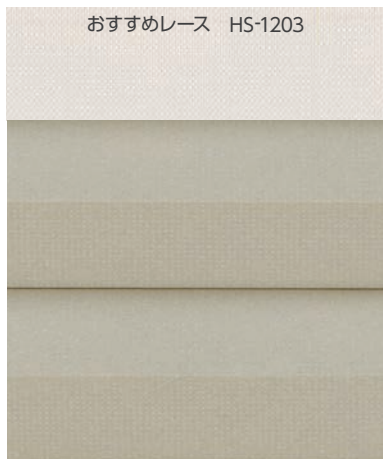

おすすめレース HS-1203

HS-1003
ベージュ

透過性ランク A

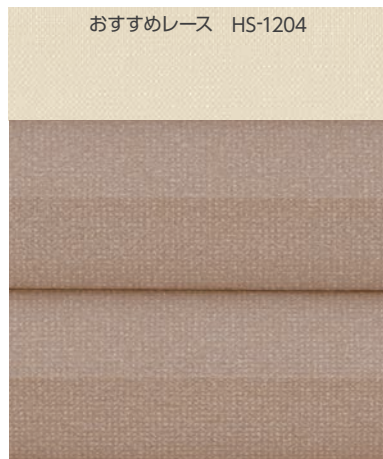

おすすめレース HS-1204

HS-1004
ライトブラウン

透過性ランク A



おすすめレース HS-1205

HS-1005
ダークブラウン

透過性ランク A

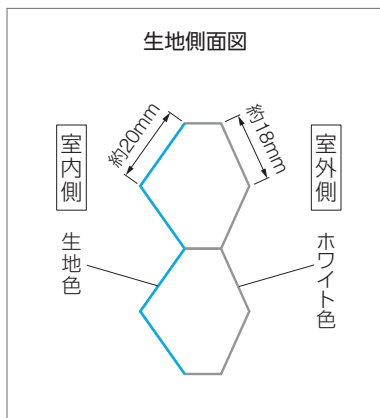

部 品 色	右の8色から選べます。 ご指定がない場合は オフホワイトになります。	オフホワイト	ダークブラウン	ブラック	ホワイト (木目調)	ナチュラルブラウン (木目調)	ブラウン (木目調)	セピア (木目調)	ダークブラウン (木目調)
-------------	--	--------	---------	------	---------------	--------------------	---------------	--------------	------------------

メライト HS-1001~1006

価格表に掲載している製品本体価格とは別に物流諸経費を申し受けます。

ブレア ペア エテルノとの組み合わせ おすすめペア

ワンチェーン操作 価格		[単位:円(税別)]							
レース : エテルノ (HS-1201~1207・1209・1210) との組み合わせ									
高さ (mm)	幅	420 ~ 800	805 ~ 1200	1205 ~ 1600	1605 ~ 2000	2005 ~ 2400	2405 ~ 2800	2805 ~ 3000	
300~ 600		48,500	57,700	67,900	78,700	91,700	103,900	118,800	
610~1000		58,700	68,900	80,000	92,400	107,300	121,400	138,600	
1010~1400		69,300	80,500	93,300	107,100	125,200	140,400	161,300	
1410~1800		81,500	93,400	107,600	123,000	143,200	162,000	183,900	
1810~2200		93,900	107,800	121,500	140,400	163,200	184,900	208,400	
2210~2600		106,900	122,300	139,000	157,700	184,800	208,500	(232,900)	
2610~3000		121,600	137,700	156,300	177,300	-	-	-	

■ レースは幅2905mm以上の場合、幅寸法の1/2の位置で生地が重ね合わせ(ジョイント)になります。
 ■ ()の部分は面積7.5m²以下の製作。
 ■ 幅695mm以下は高さ1500mm以下での製作。
 ■ 幅2005mm以上は高さ2500mm以下での製作。

コード操作 価格		[単位:円(税別)]				
レース : エテルノ (HS-1201~1207・1209・1210) との組み合わせ						
高さ (mm)	幅	150 ~ 800	805 ~ 1200	1205 ~ 1600	1605 ~ 2000	
300~ 600		40,100	49,500	59,100	69,900	
610~1000		50,200	60,000	71,000	83,300	
1010~1400		60,600	71,900	84,600	98,100	
1410~1800		72,100	85,000	98,700	114,200	
1810~2200		84,700	98,800	112,800	131,100	
2210~2600		97,600	112,900	129,400	149,600	
2610~3000		107,800	127,600	141,900	169,600	

■ 製作可能な幅:高さの比率は1:10以下。
 ■ 幅445mm以下の場合、RDS(減速降下機能)は付きません。
 ■ 幅450mm以上でRDS(減速降下機能)なしを選択した場合の価格:加算価格なし

ハンドル操作 価格		[単位:円(税別)]			
レース : エテルノ (HS-1201~1207・1209・1210) との組み合わせ					
高さ (mm)	幅	400 ~ 800	805 ~ 1200	1205 ~ 1600	1605 ~ 2000
300~ 600		50,100	58,400	68,900	80,100
610~1000		60,600	68,800	81,300	94,200
1010~1400		68,200	82,600	95,500	108,700
1410~1800		80,400	94,400	110,200	125,200
1810~2000		93,300	106,900	123,500	142,300

■ 幅560mm以下は高さ1500mm以下での製作。

ブレア ペア ラジエ遮熱との組み合わせ

ワンチェーン操作 価格		[単位:円(税別)]							
レース : ラジエ遮熱 (HS-1221~1223) との組み合わせ									
高さ (mm)	幅	420 ~ 800	805 ~ 1200	1205 ~ 1600	1605 ~ 2000	2005 ~ 2400	2405 ~ 2800	2805 ~ 3000	
300~ 600		51,000	60,600	71,300	82,700	96,300	109,100	124,800	
610~1000		61,700	72,400	84,000	97,100	112,700	127,500	145,600	
1010~1400		72,800	84,600	98,000	112,500	131,500	147,500	169,400	
1410~1800		85,600	98,100	113,000	129,200	150,400	170,100	193,100	
1810~2200		98,600	113,200	127,600	147,500	171,400	194,200	218,900	
2210~2600		112,300	128,500	146,000	165,600	194,100	219,000	(244,600)	
2610~3000		127,700	144,600	164,200	186,200	-	-	-	

■ レースは幅2005mm以上の場合、幅寸法の1/2の位置で生地が重ね合わせ(ジョイント)になります。
 ■ ()の部分は面積7.5m²以下の製作。
 ■ 幅695mm以下は高さ1500mm以下での製作。
 ■ 幅2005mm以上は高さ2500mm以下での製作。

コード操作 価格		[単位:円(税別)]				
レース : ラジエ遮熱 (HS-1221~1223) との組み合わせ						
高さ (mm)	幅	150 ~ 800	805 ~ 1200	1205 ~ 1600	1605 ~ 2000	
300~ 600		42,200	52,000	62,100	73,400	
610~1000		52,800	63,000	74,600	87,500	
1010~1400		63,700	75,500	88,900	103,100	
1410~1800		75,800	89,300	103,700	120,000	
1810~2200		89,000	103,800	118,500	137,700	
2210~2600		102,500	118,600	135,900	157,100	
2610~3000		113,200	134,000	149,000	178,100	

■ 製作可能な幅:高さの比率は1:10以下。
 ■ 幅445mm以下の場合、RDS(減速降下機能)は付きません。
 ■ 幅450mm以上でRDS(減速降下機能)なしを選択した場合の価格:加算価格なし

ハンドル操作 価格		[単位:円(税別)]			
レース : ラジエ遮熱 (HS-1221~1223) との組み合わせ					
高さ (mm)	幅	400 ~ 800	805 ~ 1200	1205 ~ 1600	1605 ~ 2000
300~ 600		52,700	61,400	72,400	84,200
610~1000		63,700	72,300	85,400	99,000
1010~1400		71,700	86,800	100,300	114,200
1410~1800		84,500	99,200	115,800	131,500
1810~2000		98,000	112,300	129,700	149,500

■ 幅560mm以下は高さ1500mm以下での製作。

ブレア

チェーン操作		価格							[単位:円(税別)]
高さ (mm)	幅	420 ~ 800	805 ~ 1200	1205 ~ 1600	1605 ~ 2000	2005 ~ 2400	2405 ~ 2800	2805 ~ 3000	
	300 ~ 600		33,200	40,300	47,800	55,600	64,800	68,800	79,200
610 ~ 1000		40,200	47,800	56,300	65,300	75,500	80,900	92,400	
1010 ~ 1400		47,400	55,900	65,200	75,700	86,900	93,600	106,800	
1410 ~ 1800		55,800	64,800	75,200	87,000	99,400	109,400	123,400	
1810 ~ 2200		64,700	74,800	85,900	99,300	113,300	128,400	139,800	
2210 ~ 2600		74,200	84,900	97,200	112,600	128,300	146,800	(158,400)	
2610 ~ 3000		83,800	95,600	109,300	126,600	-	-	-	

- () の部分は面積7.5㎡以下での製作。
- 幅695mm以下は高さ1500mm以下での製作。
- 幅2005mm以上は高さ2500mm以下での製作。

コード操作		価格				[単位:円(税別)]
高さ (mm)	幅	150 ~ 800	805 ~ 1200	1205 ~ 1600	1605 ~ 2000	
	300 ~ 600		27,800	34,800	41,600	49,200
610 ~ 1000		34,800	41,600	49,200	58,200	
1010 ~ 1400		41,200	49,200	57,900	68,800	
1410 ~ 1800		48,700	57,800	67,600	79,200	
1810 ~ 2200		56,800	67,200	78,200	90,900	
2210 ~ 2600		66,800	76,800	88,900	103,700	
2610 ~ 3000		73,800	86,800	97,800	117,600	

- 製作可能な幅:高さの比率は1:10以下。
- 幅245mm以下の場合、RDS(減速降下機能)は付きません。
- 幅250mm以上でRDS(減速降下機能)なしを選択した場合の価格:加算価格なし

ハンドル操作		価格				[単位:円(税別)]
高さ (mm)	幅	330 ~ 800	805 ~ 1200	1205 ~ 1600	1605 ~ 2000	
	300 ~ 600		36,300	44,200	49,900	58,400
610 ~ 1000		43,900	49,800	58,900	68,700	
1010 ~ 1400		49,400	59,800	69,200	82,300	
1410 ~ 1800		58,200	68,400	79,800	94,800	
1810 ~ 2000		67,600	77,400	91,500	108,600	

- 幅500mm以下は高さ1500mm以下での製作。

メライト遮光

HS-1101~1103・1106

生地画像
施工例写真 ▶



生地性能 : F☆☆☆☆



生地組成 : ポリエステル100% (内側アルミ蒸着)



プレア ペア 上生地:HS-1101 メライト遮光(ホワイト) 下生地:HS-1201 エテルノ(キナリ) 部品色:オフホワイト



4色の明るいカラーバリエーション「メライト遮光」。
寝室だけでなく、日射しの強いリビングでも
快適に過ごせます。

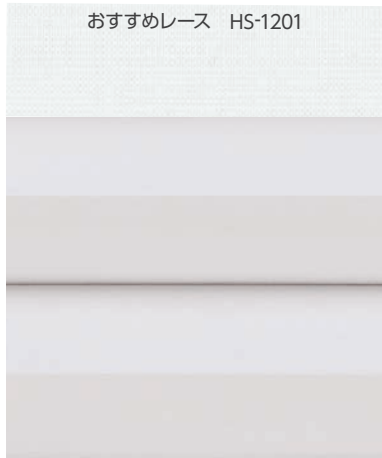

HS-1101
ホワイト

遮光1級 (B)



HS-1102
グレー

遮光1級 (B)



HS-1103
ベージュ

遮光1級 (B)



HS-1106
グリーン

遮光1級 (B)

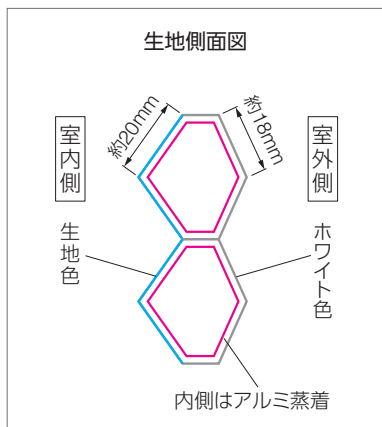

部 品 色	右の8色から選べます。 ご指定がない場合は オフホワイトになります。	オフホワイト	ダークブラウン	ブラック	ホワイト (木目調)	ナチュラルブラウン (木目調)	ブラウン (木目調)	セピア (木目調)	ダークブラウン (木目調)
-------------	--	--------	---------	------	---------------	--------------------	---------------	--------------	------------------

メライト遮光 HS-1101~1103・1106

価格表に掲載している製品本体価格とは別に物流諸経費を申し受けます。

ブレア ペア エテルノとの組み合わせ おすすめペア

ワンチェーン操作 価格

レース：エテルノ(HS-1201~1207・1209・1210)との組み合わせ [単位:円(税別)]

高さ(mm) \ 幅	420 ~ 800	805 ~ 1200	1205 ~ 1600	1605 ~ 2000	2005 ~ 2400	2405 ~ 2800	2805 ~ 3000
300~ 600	55,500	67,000	79,200	91,700	107,400	120,300	137,200
610~1000	67,500	79,600	93,200	107,200	125,900	140,900	160,200
1010~1400	80,200	93,800	109,000	124,300	145,300	163,900	186,700
1410~1800	94,400	108,600	125,300	143,600	167,900	188,600	213,100
1810~2200	109,100	125,400	143,100	163,600	191,300	(215,400)	(241,500)
2210~2600	125,000	142,600	161,500	185,200	(215,000)	(242,500)	—
2610~3000	141,200	160,300	181,800	209,100	—	—	—

- レースは幅2905mm以上の場合、幅寸法の1/2の位置で生地が重ね合わせ(ジョイント)になります。
- ()の部分は面積6.0㎡以下での製作。
- 幅695mm以下は高さ1500mm以下での製作。
- 幅2005mm以上は高さ2500mm以下での製作。

コード操作 価格

[単位:円(税別)]

レース：エテルノ(HS-1201~1207・1209・1210)との組み合わせ

高さ(mm) \ 幅	150 ~ 800	805 ~ 1200	1205 ~ 1600	1605 ~ 2000
300~ 600	46,900	58,500	70,400	82,100
610~1000	58,700	70,600	84,700	98,200
1010~1400	71,500	85,100	99,900	115,300
1410~1800	85,100	100,000	116,200	134,800
1810~2200	100,000	115,800	133,800	155,000
2210~2600	115,100	133,400	152,000	176,700
2610~3000	132,000	151,600	176,500	195,900

- 製作可能な幅:高さの比率は1:8以下。
- 幅445mm以下の場合、RDS(減速降下機能)は付きません。
- 幅450mm以上でRDS(減速降下機能)なしを選択した場合の価格:加算価格なし

ハンドル操作 価格

[単位:円(税別)]

レース：エテルノ(HS-1201~1207・1209・1210)との組み合わせ

高さ(mm) \ 幅	400 ~ 800	805 ~ 1200	1205 ~ 1600	1605 ~ 2000
300~ 600	56,700	68,400	79,700	92,600
610~1000	69,200	81,000	93,800	108,200
1010~1400	80,900	94,200	110,200	123,400
1410~1800	93,500	108,300	125,900	145,500
1810~2000	107,200	122,900	143,800	159,600

- 幅560mm以下は高さ1500mm以下での製作。

ブレア ペア ラジエ遮熱との組み合わせ

ワンチェーン操作 価格

レース：ラジエ遮熱(HS-1221~1223)との組み合わせ [単位:円(税別)]

高さ(mm) \ 幅	420 ~ 800	805 ~ 1200	1205 ~ 1600	1605 ~ 2000	2005 ~ 2400	2405 ~ 2800	2805 ~ 3000
300~ 600	58,300	70,400	83,200	96,300	112,800	126,400	144,100
610~1000	70,900	83,600	97,900	112,600	132,200	148,000	168,300
1010~1400	84,300	98,500	114,500	130,600	152,600	172,100	196,100
1410~1800	99,200	114,100	131,600	150,800	176,300	198,100	223,800
1810~2200	114,600	131,700	150,300	171,800	200,900	(226,200)	(253,600)
2210~2600	131,300	149,800	169,600	194,500	(225,800)	(254,700)	—
2610~3000	148,300	168,400	190,900	219,600	—	—	—

- レースは幅2005mm以上の場合、幅寸法の1/2の位置で生地が重ね合わせ(ジョイント)になります。
- ()の部分は面積6.0㎡以下での製作。
- 幅695mm以下は高さ1500mm以下での製作。
- 幅2005mm以上は高さ2500mm以下での製作。

コード操作 価格

[単位:円(税別)]

レース：ラジエ遮熱(HS-1221~1223)との組み合わせ

高さ(mm) \ 幅	150 ~ 800	805 ~ 1200	1205 ~ 1600	1605 ~ 2000
300~ 600	49,300	61,500	74,000	86,300
610~1000	61,700	74,200	89,000	103,200
1010~1400	75,100	89,400	104,900	121,100
1410~1800	89,400	105,000	122,100	141,600
1810~2200	105,000	121,600	140,500	162,800
2210~2600	120,900	140,100	159,600	185,600
2610~3000	138,600	159,200	185,400	205,700

- 製作可能な幅:高さの比率は1:8以下。
- 幅445mm以下の場合、RDS(減速降下機能)は付きません。
- 幅450mm以上でRDS(減速降下機能)なしを選択した場合の価格:加算価格なし

ハンドル操作 価格

[単位:円(税別)]

レース：ラジエ遮熱(HS-1221~1223)との組み合わせ

高さ(mm) \ 幅	400 ~ 800	805 ~ 1200	1205 ~ 1600	1605 ~ 2000
300~ 600	59,600	71,900	83,700	97,300
610~1000	72,700	85,100	98,500	113,700
1010~1400	85,000	99,000	115,800	129,600
1410~1800	98,200	113,800	132,200	152,800
1810~2000	112,600	129,100	151,000	167,600

- 幅560mm以下は高さ1500mm以下での製作。

ブレア

チェーン操作		価格							[単位:円(税別)]
高さ (mm)	幅	420 ~ 800	805 ~ 1200	1205 ~ 1600	1605 ~ 2000	2005 ~ 2400	2405 ~ 2800	2805 ~ 3000	
	300 ~ 600		40,500	49,200	58,600	68,900	80,100	85,300	98,000
610 ~ 1000		49,200	58,500	69,000	80,600	93,200	99,900	114,400	
1010 ~ 1400		58,500	68,900	80,700	93,400	107,600	116,200	132,400	
1410 ~ 1800		68,900	79,800	92,800	107,800	123,400	133,700	152,200	
1810 ~ 2200		79,600	92,200	106,000	123,000	140,600	154,900	173,700	
2210 ~ 2600		91,200	104,800	120,500	139,200	159,200	178,300	(189,000)	
2610 ~ 3000		103,800	118,700	135,600	157,200	-	-	-	

- () の部分は面積7.5㎡以下での製作。
- 幅695mm以下は高さ1500mm以下での製作。
- 幅2005mm以上は高さ2500mm以下での製作。

コード操作		価格				[単位:円(税別)]
高さ (mm)	幅	150 ~ 800	805 ~ 1200	1205 ~ 1600	1605 ~ 2000	
	300 ~ 600		34,400	42,900	51,700	61,700
610 ~ 1000		42,800	51,800	61,800	72,700	
1010 ~ 1400		51,800	61,600	72,900	85,400	
1410 ~ 1800		61,600	72,400	84,800	99,000	
1810 ~ 2200		71,900	83,900	97,600	113,800	
2210 ~ 2600		83,400	96,600	110,900	129,700	
2610 ~ 3000		95,600	109,800	128,800	143,800	

- 製作可能な幅:高さの比率は1:8以下。
- 幅245mm以下の場合、RDS(減速降下機能)は付きません。
- 幅250mm以上でRDS(減速降下機能)なしを選択した場合の価格:加算価格なし

ハンドル操作		価格				[単位:円(税別)]
高さ (mm)	幅	330 ~ 800	805 ~ 1200	1205 ~ 1600	1605 ~ 2000	
	300 ~ 600		43,600	53,400	62,200	74,200
610 ~ 1000		53,200	62,300	72,100	85,800	
1010 ~ 1400		62,200	72,400	84,700	98,900	
1410 ~ 1800		71,900	83,300	96,800	116,700	
1810 ~ 2000		82,400	94,500	112,300	128,000	

- 幅500mm以下は高さ1500mm以下での製作。

NEW

ストラル遮光

HS-1111~1116

生地画像
施工例写真 ▶



生地性能 : F☆☆☆☆



生地組成 : ポリエステル100% (内側アルミ蒸着)



プレア HS-1113 ストラル遮光(ブルーグレー) 部品色: ブラウン(木目調)

なめらかで上品な質感とグレイッシュカラーの「ストラル遮光」6色。洗練された、理想のリビング・ダイニングに仕上げます。



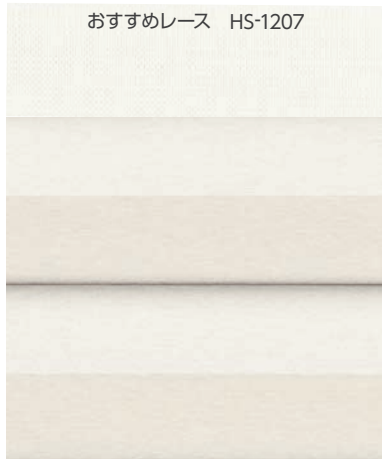

おすすめレース HS-1207

HS-1111
アイボリー

遮光1級(A)

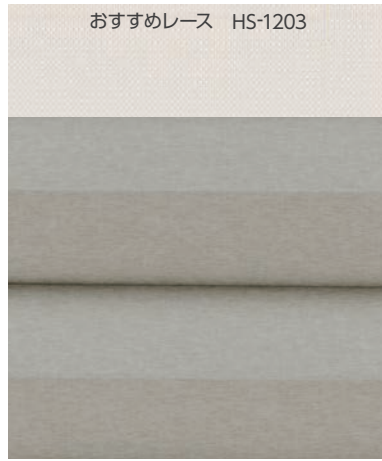

おすすめレース HS-1203

HS-1112
グレージュ

遮光1級(A)



おすすめレース HS-1209

HS-1113
ブルージェー

遮光1級(A)

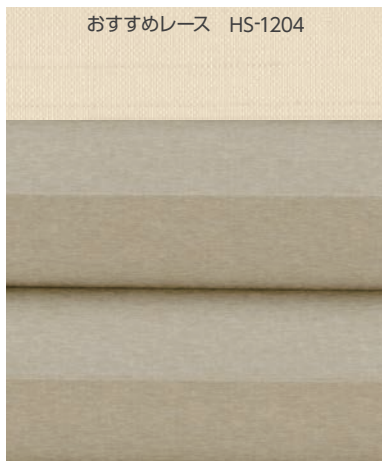

おすすめレース HS-1204

HS-1114
オークル

遮光1級(A)



おすすめレース HS-1205

HS-1115
ココア

遮光1級(A)



おすすめレース HS-1210

HS-1116
ダークグレー

遮光1級(A)

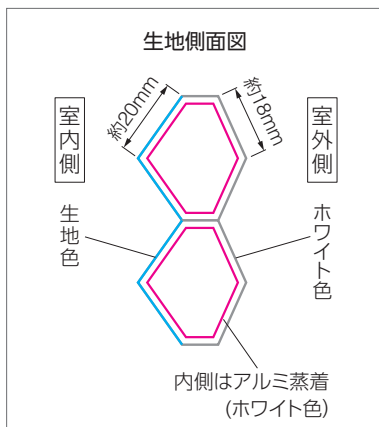

部 品 色	右の8色から選べます。 ご指定がない場合は オフホワイトになります。	オフホワイト	ダークブラウン	ブラック	ホワイト (木目調)	ナチュラルブラウン (木目調)	ブラウン (木目調)	セピア (木目調)	ダークブラウン (木目調)

ストラル遮光 HS-1111~1116

価格表に掲載している製品本体価格とは別に物流諸経費を申し受けます。

ブレア ペア エテルノとの組み合わせ おすすめペア

ワンチェーン操作 価格

レース：エテルノ(HS-1201~1207・1209・1210)との組み合わせ [単位:円(税別)]

高さ(mm) \ 幅	420 ~ 800	805 ~ 1200	1205 ~ 1600	1605 ~ 2000	2005 ~ 2400	2405 ~ 2800	2805 ~ 3000
300~ 600	57,600	69,500	82,200	95,200	111,500	124,600	142,100
610~1000	70,000	82,600	96,700	111,300	130,600	145,900	166,000
1010~1400	83,200	97,300	113,100	129,000	150,700	169,800	193,400
1410~1800	97,900	112,600	130,000	149,000	174,100	(195,300)	(220,800)
1810~2200	113,100	130,100	148,400	169,800	(198,400)	(223,200)	—
2210~2600	129,600	147,900	167,600	(192,200)	(223,000)	—	—
2610~3000	146,400	166,300	(188,600)	(217,000)	—	—	—

- レースは幅2905mm以上の場合、幅寸法の1/2の位置で生地が重ね合わせ(ジョイント)になります。
- ()の部分は面積4.5㎡以下での製作。
- 幅695mm以下は高さ1500mm以下での製作。
- 幅2005mm以上は高さ2500mm以下での製作。

コード操作 価格

[単位:円(税別)]

レース：エテルノ(HS-1201~1207・1209・1210)との組み合わせ

高さ(mm) \ 幅	150 ~ 800	805 ~ 1200	1205 ~ 1600	1605 ~ 2000
300~ 600	48,700	60,700	73,000	85,200
610~1000	60,900	73,200	87,800	101,900
1010~1400	74,100	88,200	103,600	119,600
1410~1800	88,200	103,700	120,500	(139,800)
1810~2200	103,600	120,000	(138,700)	(160,700)
2210~2600	119,300	(138,300)	(157,600)	—
2610~3000	136,800	(157,100)	—	—

- ()の部分は面積3.0㎡以下での製作。
- 製作可能な幅:高さの比率は1:10以下。
- 幅445mm以下の場合、RDS(減速降下機能)は付きません。
- 幅450mm以上でRDS(減速降下機能)なしを選択した場合の価格:加算価格なし

ハンドル操作 価格

[単位:円(税別)]

レース：エテルノ(HS-1201~1207・1209・1210)との組み合わせ

高さ(mm) \ 幅	400 ~ 800	805 ~ 1200	1205 ~ 1600	1605 ~ 2000
300~ 600	58,900	71,100	82,900	96,400
610~1000	71,900	84,200	97,500	112,500
1010~1400	84,100	97,900	114,500	128,400
1410~1800	97,100	112,500	130,800	(151,400)
1810~2000	111,400	127,700	(149,500)	(166,000)

- ()の部分は面積3.0㎡以下での製作。
- 幅560mm以下は高さ1500mm以下での製作。

ブレア ペア ラジエ遮熱との組み合わせ

ワンチェーン操作 価格

レース：ラジエ遮熱(HS-1221~1223)との組み合わせ [単位:円(税別)]

高さ(mm) \ 幅	420 ~ 800	805 ~ 1200	1205 ~ 1600	1605 ~ 2000	2005 ~ 2400	2405 ~ 2800	2805 ~ 3000
300~ 600	60,500	73,000	86,400	100,000	117,100	130,900	149,300
610~1000	73,500	86,800	101,600	116,900	137,200	153,200	174,300
1010~1400	87,400	102,200	118,800	135,500	158,300	178,300	203,100
1410~1800	102,800	118,300	136,500	156,500	182,900	(205,100)	(231,900)
1810~2200	118,800	136,700	155,900	178,300	(208,400)	(234,400)	—
2210~2600	136,100	155,300	176,000	(201,900)	(234,200)	—	—
2610~3000	153,800	174,700	(198,100)	(227,900)	—	—	—

- レースは幅2005mm以上の場合、幅寸法の1/2の位置で生地が重ね合わせ(ジョイント)になります。
- ()の部分は面積4.5㎡以下での製作。
- 幅695mm以下は高さ1500mm以下での製作。
- 幅2005mm以上は高さ2500mm以下での製作。

コード操作 価格

レース：ラジエ遮熱(HS-1221~1223)との組み合わせ [単位:円(税別)]

高さ(mm) \ 幅	150 ~ 800	805 ~ 1200	1205 ~ 1600	1605 ~ 2000
300~ 600	51,200	63,800	76,700	89,500
610~1000	64,000	76,900	92,200	107,000
1010~1400	77,900	92,700	108,800	125,600
1410~1800	92,700	108,900	126,600	(146,800)
1810~2200	108,800	126,000	(145,700)	(168,800)
2210~2600	125,300	(145,300)	(165,500)	—
2610~3000	143,700	(165,000)	—	—

- ()の部分は面積3.0㎡以下での製作。
- 製作可能な幅:高さの比率は1:10以下。
- 幅445mm以下の場合、RDS(減速降下機能)は付きません。
- 幅450mm以上でRDS(減速降下機能)なしを選択した場合の価格:加算価格なし

ハンドル操作 価格

レース：ラジエ遮熱(HS-1221~1223)との組み合わせ [単位:円(税別)]

高さ(mm) \ 幅	400 ~ 800	805 ~ 1200	1205 ~ 1600	1605 ~ 2000
300~ 600	61,900	74,700	87,100	101,300
610~1000	75,500	88,500	102,400	118,200
1010~1400	88,400	102,800	120,300	134,900
1410~1800	102,000	118,200	137,400	(159,000)
1810~2000	117,000	134,100	(157,000)	(174,300)

- ()の部分は面積3.0㎡以下での製作。
- 幅560mm以下は高さ1500mm以下での製作。

ブレア

チェーン操作		価格							[単位:円(税別)]
高さ (mm)	幅	420 ~ 800	805 ~ 1200	1205 ~ 1600	1605 ~ 2000	2005 ~ 2400	2405 ~ 2800	2805 ~ 3000	
	300~ 600		42,600	51,700	61,600	72,400	84,200	89,600	102,900
610~ 1000		51,700	61,500	72,500	84,700	97,900	104,900	120,200	
1010~ 1400		61,500	72,400	84,800	98,100	113,000	122,100	139,100	
1410~ 1800		72,400	83,800	97,500	113,200	129,600	140,400	159,900	
1810~ 2200		83,600	96,900	111,300	129,200	147,700	162,700	182,400	
2210~ 2600		95,800	110,100	126,600	146,200	167,200	187,300	(198,500)	
2610~ 3000		109,000	124,700	142,400	165,100	-	-	-	

- ()の部分は面積7.5㎡以下での製作。
- 幅695mm以下は高さ1500mm以下での製作。
- 幅2005mm以上は高さ2500mm以下での製作。

コード操作		価格				[単位:円(税別)]
高さ (mm)	幅	150 ~ 800	805 ~ 1200	1205 ~ 1600	1605 ~ 2000	
	300~ 600		36,200	45,100	54,300	64,800
610~ 1000		45,000	54,400	64,900	76,400	
1010~ 1400		54,400	64,700	76,600	89,700	
1410~ 1800		64,700	76,100	89,100	104,000	
1810~ 2200		75,500	88,100	102,500	119,500	
2210~ 2600		87,600	101,500	116,500	(136,200)	
2610~ 3000		100,400	115,300	135,300	(151,000)	

- ()の部分は面積5.0㎡以下での製作。
- 製作可能な幅:高さの比率は1:10以下。
- 幅245mm以下の場合、RDS(減速降下機能)は付きません。
- 幅250mm以上でRDS(減速降下機能)なしを選択した場合の価格:加算価格なし

ハンドル操作		価格				[単位:円(税別)]
高さ (mm)	幅	330 ~ 800	805 ~ 1200	1205 ~ 1600	1605 ~ 2000	
	300~ 600		45,800	56,100	65,400	78,000
610~ 1000		55,900	65,500	75,800	90,100	
1010~ 1400		65,400	76,100	89,000	103,900	
1410~ 1800		75,500	87,500	101,700	122,600	
1810~ 2000		86,600	99,300	118,000	134,400	

- 幅500mm以下は高さ1500mm以下での製作。

新色

エテルノ

HS-1201~1207・1209・1210

生地画像 ▶



生地性能 : F☆☆☆☆



生地組成 : ポリエステル100%



ホームタコス プレア ペア 上生地:HS-1001 メライト(ホワイト) 下生地:HS-1201 エテルノ(キナリ) 部品色:オフホワイト

ニュアンスのある色合い、
繊細な透け感が魅力の「エテルノ」9色。
やさしい風合いのボイル生地は
さまざまなドレープ色と調和します。



レース:
プリーツ生地

ドレープ:
ハニカム生地

生地側面図

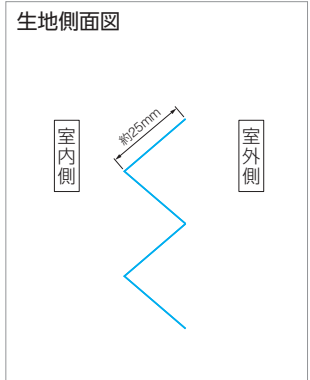

※レースの位置は上下どちらでも指定できます。

NEW

ラジエ遮熱

HS-1221~1223

生地画像 ▶



生地性能 : F☆☆☆☆



抗菌

生地組成 : ポリエステル100%



プレア ペア 上生地:HS-1211 ラジエ遮熱 (キナリ) 下生地:HS-1002 メライト (グレー) 部品色:オフホワイト

「ラジエ遮熱」は日射熱を反射し、遮熱性能を高めた生地です。リビングなどの日射しの強い窓、大きな窓に最適です。UVカットや抗菌など、暮らしを快適にする機能が充実。



ドレープ:
ハニカム生地

レース:
プリーツ生地

生地側面図

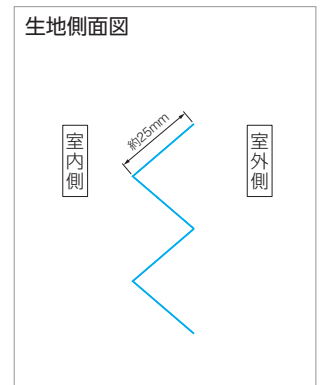

※レースの位置は上下どちらでも指定できます。

新色

エテルノ

おすすめレース



HS-1201~1207・1209・1210



HS-1201

キナリ

透過性ランク C

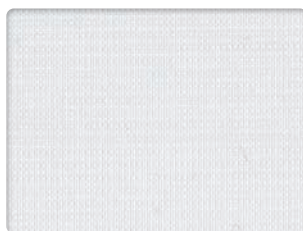

HS-1202

ライトグレー

透過性ランク C

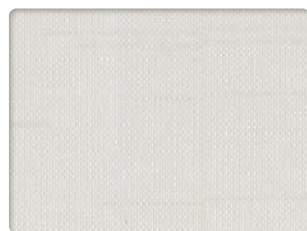

HS-1203

グレーージュ

透過性ランク C

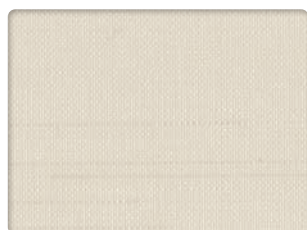

HS-1204

ベージュ

透過性ランク C



HS-1205

ブラウン

透過性ランク C

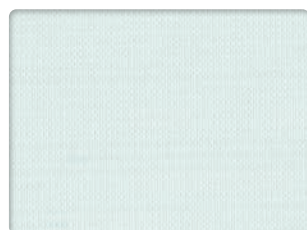

HS-1206

ブルーグリーン

透過性ランク C

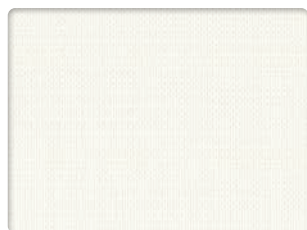

HS-1207

アイボリー

透過性ランク C

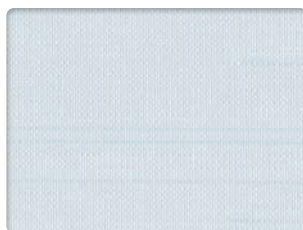

HS-1209

ブルー 新色

透過性ランク C

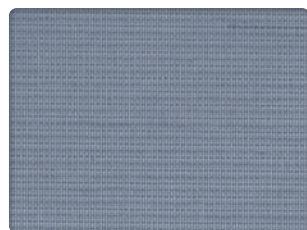

HS-1210

チャコール 新色

透過性ランク C

NEW

ラジエ遮熱



抗菌

HS-1221~1223

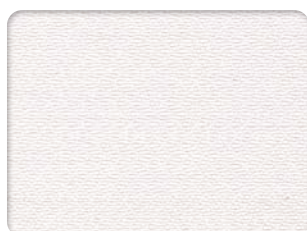

HS-1221

キナリ

透過性ランク B

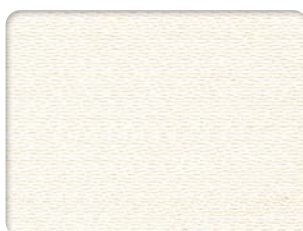

HS-1222

アイボリー

透過性ランク B

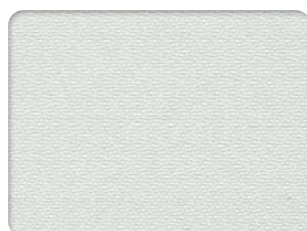

HS-1223

ライトグレー

透過性ランク B



BRAIR

ハニカムスクリーン ブレア

製品仕様

目次

ブレアペア	48
ブレア	60
ホームタコス ブレアペア	78
ホームタコス ブレア	84
オプション	90
<hr/>	
サイズの測り方	98
発注方法	100
取付け方法	102
メンテナンス	103
<hr/>	
生地性能とマークの見方	104
生地性能データ	106

ブレア ペア

SIAA
ISO 22196
抗菌加工
*詳しくはP.15

チャイルド
セーフティ

*詳しくはP.110



ブレア ペア 上生地:HS-1221 ラジエ遮熱(キナリ) 下生地:HS-1002 メライト(グレー) 部品色:オフホワイト

製作可能寸法

*幅は5mm単位、高さは10mm単位での製作になります。

[単位:mm]

生地・操作によって製作可能な「最大面積」、「幅:高さの比率(コード操作のみ)」が異なります。「対応生地一覧」をご覧ください。

操作方法	コード操作 ※1	ワンチェーン操作 ※2	ハンドル操作 ※3
製品幅	150~2000	420~3000	400~2000
製品高さ	300~3000	300~3000	300~2000
最大面積	6m ²	7.5m ²	4m ²

※1 コード操作 幅445mm以下の場合、RDS(減速降下機能)は付きません。

※2 ワンチェーン操作 幅695mm以下の場合、高さ1500mm以下での製作。幅2005mm以上の場合、高さ2500mm以下での製作。
レース生地は、「エテルノ」は幅2905mm以上、「ラジエ遮熱」は幅2005mm以上の場合、製品幅の中央で生地が重ね合わせ(ジョイント)になります。

※3 ハンドル操作 幅560mm以下の場合、高さ1500mm以下での製作。

対応生地一覧

*生地・操作方法によって製作可能寸法が異なります。

ドレープ生地

生地 No. (HS-)	生地名	透過性	コード操作 幅:高さの比率	コード操作 最大面積	ワンチェーン操作 最大面積	ハンドル操作 最大面積	生地重量目安 (kg/m ²)
1001~1006	メライト	A	1:10以下	6.0m ²	7.5m ²	4.0m ²	0.17
1101~1103・1106	メライト遮光	遮光1級(B)	1:8以下	6.0m ²	6.0m ²	4.0m ²	0.24
1111~1116	ストラル遮光	遮光1級(A)	1:10以下	3.0m ²	4.5m ²	3.0m ²	0.33

レース生地

生地 No. (HS-)	生地名	透過性	生地重量目安 (kg/m ²)
1201~1207・1209・1210	エテルノ	C	0.06
1221~1223	ラジエ遮熱	B	0.09

製品特長

POINT

1台にドレープとレース、2枚の生地を上下に配した「ブレア ペア」。

上下の生地は分量を調節することで、採光と視線を細やかにコントロール。
レースがあることで、日中は明るく光を採り入れながら、外からの視線を遮り、プライバシーを確保できます。



朝昼はレースで明るく採光！

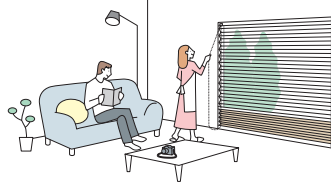

夜はドレープでプライバシーを確保。

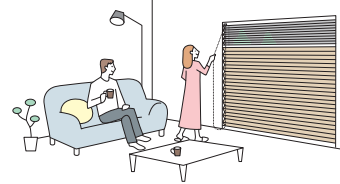

視線を遮りたい位置や光の採り入れ方など、シーンに合わせて、「レースの位置」は上下どちらでも指定できます。

●プライバシーを確保したい

上:レース生地
下:ドレープ生地

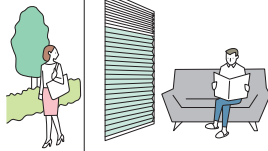

道路に面した窓でも、外からの視線を遮りながら、上部から採光できます。

上:ドレープ生地
下:レース生地



隣接する建物の上階からの視線を遮りながら、下部から採光できます。

●外の景色を楽しみたい

上:ドレープ生地
下:レース生地



和室などの低い目線の空間では、下部のレース生地を少し上げて、雪見障子のように外の景色を満喫!

POINT

窓のサイズや使用シーンに合わせて選べる操作方法。

動画はこちら



コード操作

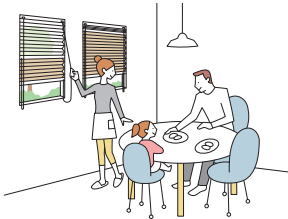

- ・製品の昇降と上下生地の切替えを、別々のコードで行います。
- ・コードを引いた分だけ生地が上がリ、少し引くと生地はゆっくり自動的に降ります。
- ・コンパクトですっきりとした納まりは、小さな窓や腰高窓におすすめです。

ワンチェーン操作



- ・製品の昇降と上下生地の切替えを、1本のチェーンで行います。
- ・チェーンを引くと生地が上がります。少し引くと生地はゆっくり自動的に降ります。
- ・大きな窓でも軽い力で操作できるため、テラス窓におすすめです。

ハンドル操作



- ・製品の昇降と上下生地の切替えを、ハンドルをつまんで行います。
- ・操作コードがなく(コードレス)、小さなお子さまがいる場合にも安心です。
- ・腰高窓や地窓、小窓など取付け位置の低い窓におすすめです。

POINT

コード操作は、安心・安全のRDS(減速降下機能)を搭載。

コード操作は、操作コードを少し引くだけで製品がゆっくりと降りる、RDS(減速降下機能)を搭載しています。手を放しても減速しながら下降するので安心・安全です。

※RDSは、Reduce Down System (Reduce:減速)。

※RDS(減速降下機能)は製品全体の下降時に作動します。(上部生地は下降時には作動しません。)

動画はこちら

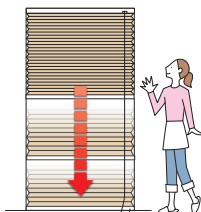

操作コードから手を放してもゆっくりと降りるので、安全・安心。



昇降コードを引き、手を放します。

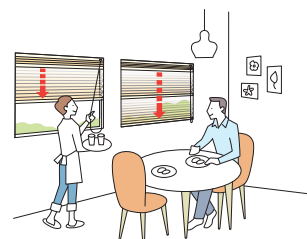

窓が複数ある場合も、手早く、静かに操作できます。

ブレア ペア

ブレア

ホーム
タコス
電動

ブレア

ブレア

オプション

サイズの
測り方

発注方法

取付け方法

メンテナンス

生地性能と
マークの見方

生地性能
データ

構造と部品

※製品高さは、取付けブラケット上端からボトムレール下端までの寸法となります。
 ※図はレースを上部にした場合。

[単位:mm]

コード操作

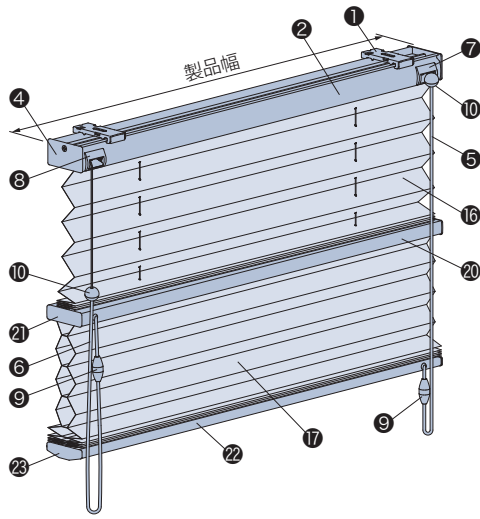

天井付け

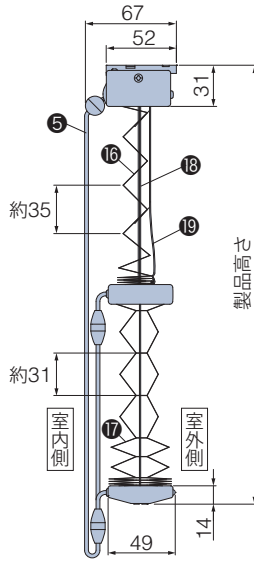

正面付け

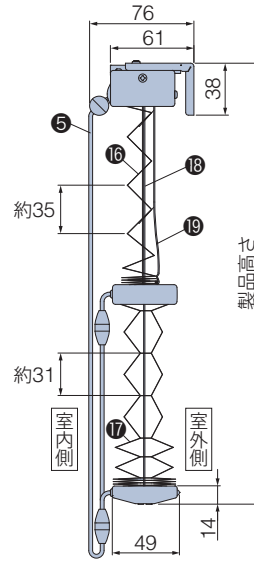

セーフティーコライザー
チャイルドセーフティ
 〈オプション〉+1000円
 オプションでイコライザー(10)をセーフティーコライザーに変えられます。

 *後付けも可能です。詳しくは95ページをご覧ください。

ワンチェーン操作

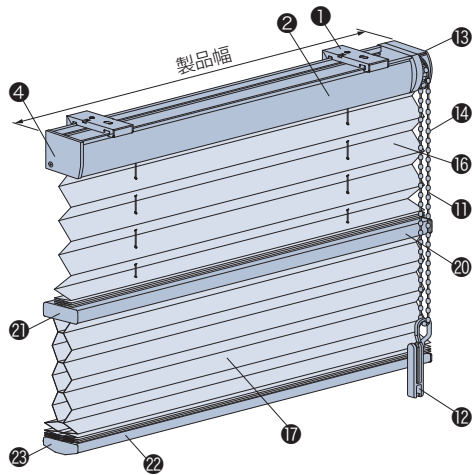

天井付け・正面付け共通

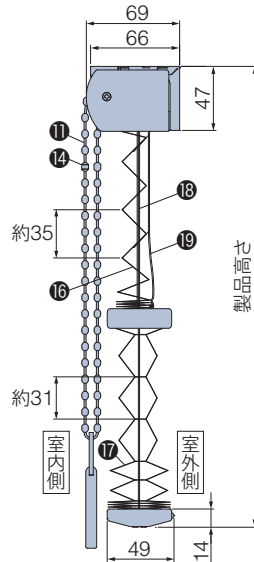

マルチチェーンハンガー
チャイルドセーフティ
 〈オプション〉+1,000円
 オプションでコードクリップ(12)をマルチチェーンハンガーに変えられます。
 *後付けも可能です。詳しくは95ページをご覧ください。

 *壁に取付けるフック(26)が付属されます。

ハンドル操作

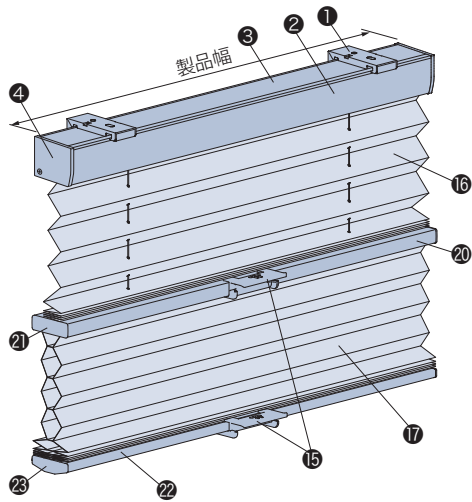

天井付け・正面付け共通

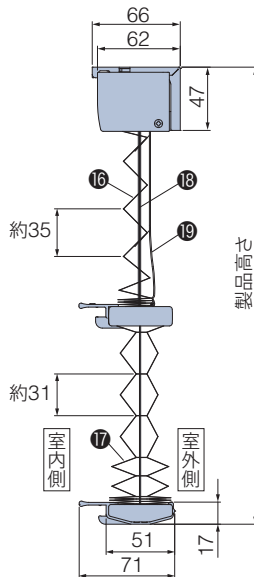

ハンドル

 幅1300mm以上の場合、ハンドルは4個付きます。

補助ポール
 〈オプション〉 価格:500円/本
 ハンドルに手が届きにくい場合に使用します。詳しくは94ページをご覧ください。

構造と部品

*の手で触る可能性が高い部品は抗菌加工を施しています。

部品名	コード操作	ワンチェーン操作	ハンドル操作	材質	備考
① 取付けブラケット	●	●	●	ステンレス鋼板プレス成形品・樹脂成形品	
② ヘッドボックス	●	●	●	アルミ押し出し形材	オフホワイト、ダークブラウン、ブラック、木目調シートラッピング5色
③ ボックスカバー			●	樹脂成形品	オフホワイト [部品色:オフホワイト、ホワイト (木目調)、ナチュラルブラウン (木目調)] ダークブラウン [部品色:上記以外]
④ ボックスキャップ	●	●	●	樹脂成形品	ヘッドボックスと同系色
⑤ 全体昇降用操作コード *	●			化学繊維	下部生地と同系色
⑥ 切替え用操作コード *	●			化学繊維	上部生地と同系色
⑦ コード出口 (全体昇降用)	●			樹脂成形品	ヘッドボックスと同系色
⑧ コード出口 (切替え用)	●			樹脂成形品	ヘッドボックスと同系色
⑨ セーフティージョイント *	●			樹脂成形品	乳白色 コードに6kgの力が掛かると外れる部品。
⑩ イコライザー *	●			樹脂成形品	ヘッドボックスと同系色
⑪ 操作チェーン *		●		樹脂成形品・化学繊維	ヘッドボックスと同系色
⑫ コードクリップ *		●		樹脂成形品	クリアー お子さまの手が届かないよう操作チェーンを束ねる部品。
⑬ 操作部		●		樹脂成形品	ヘッドボックスと同系色 誤った操作をした場合など、通常操作以上の力が掛かると、製品を保護するため操作チェーンが空回りする装置が組み込まれています。
⑭ セーフティーチェーン *		●		樹脂成形品	ヘッドボックスと同系色 操作チェーンに通常操作以上の力が掛かると外れる部品。
⑮ ハンドル *			●	樹脂成形品	クリアー 全体昇降用、切替え用として2個 (幅1300mm以上は4個) 付属しています。
⑯ 上部生地	●	●	●	ポリエステル繊維	
⑰ 下部生地	●	●	●	ポリエステル繊維	
⑱ 昇降コード *	●	●	●	化学繊維	コード操作は上下各生地と同系色。 ワンチェーン操作・ハンドル操作はレース生地と同系色。 ※コード操作のみ抗菌加工を施しています。
⑲ ピッチ保持コード	●	●	●	化学繊維	上下各生地と同系色
⑳ 中間レール	●	●	●	アルミ押し出し形材	ヘッドボックスと同色
㉑ 中間レールキャップ	●	●	●	樹脂成形品	ヘッドボックスと同系色
㉒ ボトムレール	●	●	●	アルミ押し出し形材	ヘッドボックスと同色
㉓ ボトムレールキャップ	●	●	●	樹脂成形品	ヘッドボックスと同系色
㉔ セーフティーイコライザー (オプション)	●			樹脂成形品	クリアー コードに6kgの力が掛かると外れる部品。
㉕ マルチチェーンハンガー (オプション)		●		樹脂成形品	クリアー お子さまの手が届かないよう操作チェーンを束ねる部品。
㉖ フック (オプション)		●		樹脂成形品	クリアー マルチチェーンハンガー (オプション) に付属。
㉗ 補助ポール (オプション) *			●	樹脂成形品	クリアー ハンドルに手が届きにくい場合に使用します。ポールの長さは260mm。

(お願い) 安全対策部品をご使用になっても、事故が完全に回避されるわけではありません。コードやチェーンの危険性を十分に認識した上でご使用をお願いします。
「コードクリップ」「マルチチェーンハンガー」は、お子さまの手が届かない高さに操作コードやチェーンを束ねることで、チャイルドセーフティーが有効になります。

プレア ペア

プレア

ホームタコス (電動)
プレア
プレア

オプション

サイズの測り方

発注方法

取付け方法

メンテナンス

生地性能とマークの見方

生地性能データ

生地の重ね合わせ (ジョイント) ワンチェーン操作

[単位:mm]

・ワンチェーン操作は、幅2905mm以上 (レースが「ラジエ遮熱」の場合 2005mm以上) の場合、製品幅の中央でレース生地が重ね合わせ (ジョイント) になります。

●レース生地の重ね合わせ (ジョイント) 部分

●製品をたたみ上げたとき

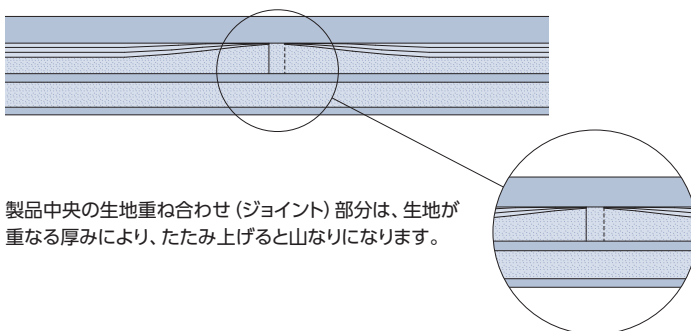

製品中央の生地重ね合わせ (ジョイント) 部分は、生地が重なる厚みにより、たたみ上げると山なりになります。

生地は幅寸法の1/2の位置で重ね合わせ (ジョイント) になります。

取付けブラケット

[単位:mm]

■ コード操作

天井付け

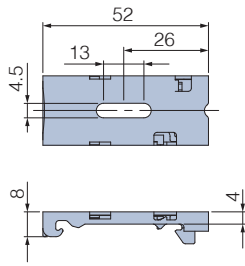

正面付け

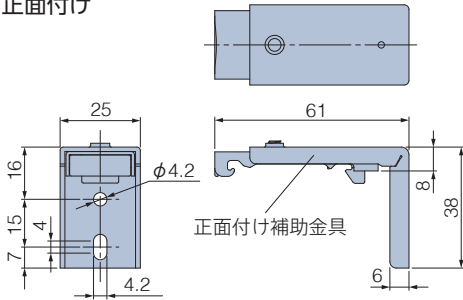

コード操作 付属個数

製品幅	個数
150～1500	2個
1505～2000	3個

■ ワンチェーン操作・ハンドル操作

天井付け・正面付け共通

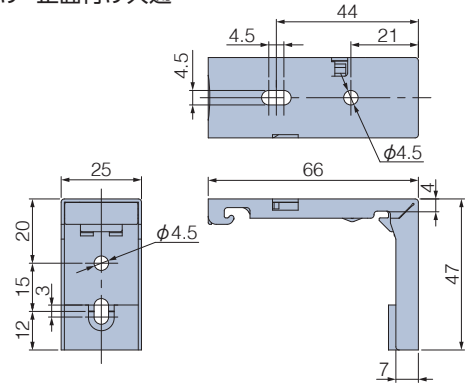

ワンチェーン操作 付属個数

製品幅	個数
420～1500	2個
1505～2500	3個
2505～3000	4個

ハンドル操作 付属個数

製品幅	個数
400～1500	2個
1505～2000	3個

操作位置

製品全体の昇降を行う側が操作位置になります(ハンドル操作を除く)。操作方法によって操作位置が異なりますので、下表にてご確認ください。

	操作位置:左		操作位置:右	
	振分け	単一	振分け	単一
コード操作				
ワンチェーン操作				
ハンドル操作				

製品幅と生地幅寸法

[単位:mm]

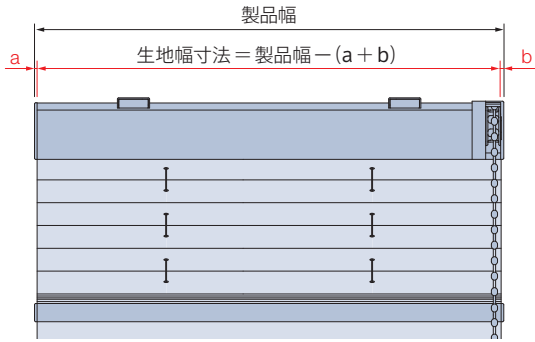

操作方法	a寸法 (非操作側)	b寸法 (操作側)
コード操作	2	2
ワンチェーン操作	2	2
ハンドル操作	2	2

操作コード・操作チェーンの長さ

[単位:mm]

操作コード・操作チェーンの長さは、製品高さによって異なります。

■ コード操作

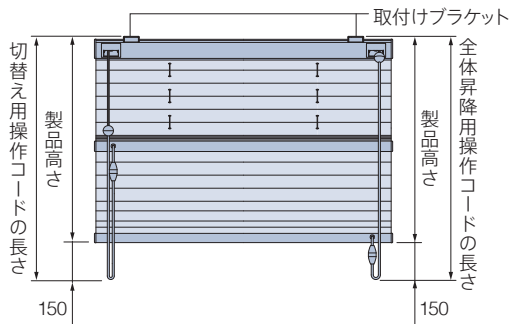

全体昇降用操作コード・切替え用操作コードの長さ = 製品高さ + 150

※操作コードの長さは、10mm単位で指定することもできます。
ただし上記寸法より短くすることはできません。

■ ワンチェーン操作

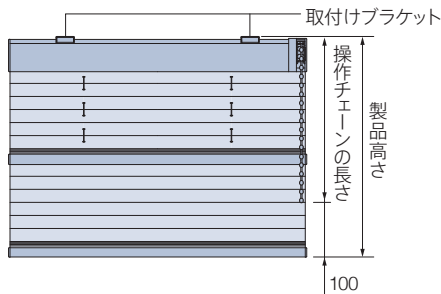

操作チェーンの長さ = 製品高さ - 100

※操作チェーンの長さは、10mm単位で指定することもできます。(最短:200mm)
【小さなお子さまのいらっしゃるご家庭や施設でのご使用にあたって】
・製品取付け高さなどを考慮の上、床面から操作チェーンの下端までを1030mm以上にご指定いただくと、小さなお子さまの首や体に引っ掛かりにくくなります。
(1030mm:6歳児のあご下までの長さ (JIS A 4811基準))
・コードクリップ (㊸) やオプションのマルチチェーンハンガー (㊹) を使い、危険のないよう手の届かない位置まで操作チェーンをたくし上げてください。

製品重量

※下記は計算式のため、実際の重量と誤差が生じる場合があります。目安としてご使用ください。

コード操作	$(製品幅 \times 1.2) + 1.5 + \{製品幅 \times 製品高さ \times (ドレープ生地m^2重量 + レース生地m^2重量 \times 1.4)\}$ (kg)
ワンチェーン操作	$(製品幅 \times 1.3) + 1.5 + \{製品幅 \times 製品高さ \times (ドレープ生地m^2重量 + レース生地m^2重量 \times 1.4)\}$ (kg)
ハンドル操作	

※各計算式の製品幅、製品高さの数値はメートル (m) 単位で計算してください。
※生地 m^2 重量については、48ページの「対応生地一覧」をご覧ください。

プレア ペア

プレア

ホーム
タコ
ス電
動

オプション

サイズの
測り方

発注方法

取付け方法

メンテナンス

生地性能と
マークの見方生地性能
データ

■ プレアベア

■ 納まり寸法

※寸法は計算値のため、実際の寸法とは多少異なる場合があります。目安としてご使用ください。

[単位:mm]

操作方法・生地によって納まり寸法が異なります。A・B・C寸法は55ページの「たたみ込み寸法A・B・C」をご覧ください。

■ 天井付け

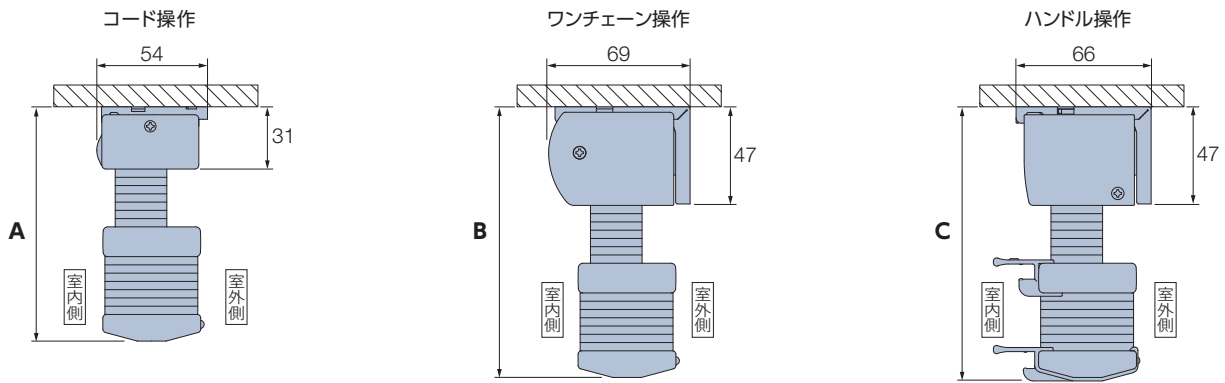

■ 天井付け (カーテンボックス内への取付け)

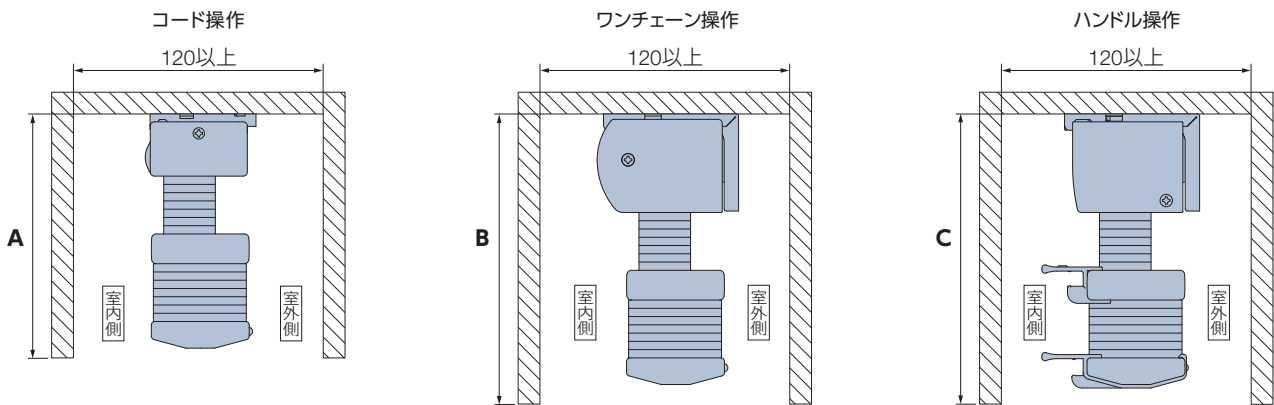

■ 正面付け

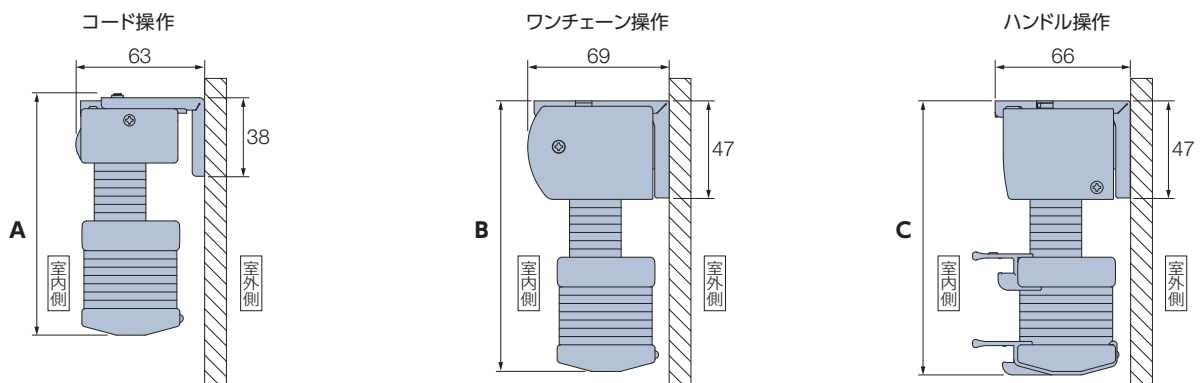

たたみ込み寸法

※下記は計算値のため、実際の寸法とは多少異なる場合があります。目安としてご使用ください。

[単位:mm]

- ・たたみ込み寸法は、生地をすべてたたみ上げた時の、取付けブラケット上端からボトムレール下端までの寸法です。
- ・ワンチェーン操作は、幅2905mm以上（レースが「ラジエ遮熱」の場合 2005mm以上）の場合、製品幅の中央でレース生地が重ね合わせ（ジョイント）になります。
ジョイント部は生地が重なり、たたみ込み寸法が大きくなります。詳しくは下表をご覧ください。

コード操作

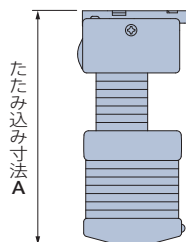

ワンチェーン操作

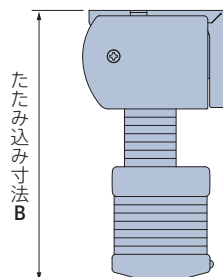

ハンドル操作

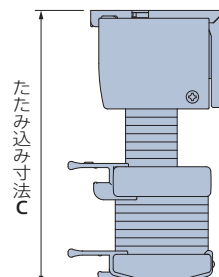

ドレープ：メライト
レース：エテルノの場合

操作方法	コード操作 A	ワンチェーン操作 B		ハンドル操作 C
製品幅	150～2000	420～2900	2905～3000	400～2000
製品高さ				
500	80	105	111	100
1000	90	115	126	110
1500	101	126	141	121
2000	111	136	156	131
2500	121	146	172	—
3000	136	161	—	—

ドレープ：メライト
レース：ラジエ遮熱の場合

操作方法	コード操作 A	ワンチェーン操作 B		ハンドル操作 C
製品幅	150～2000	420～2000	2005～3000	400～2000
製品高さ				
500	80	105	111	100
1000	90	115	126	110
1500	101	126	141	121
2000	111	136	156	131
2500	121	146	172	—
3000	136	161	—	—

ドレープ：メライト遮光・ストラル遮光
レース：エテルノの場合

操作方法	コード操作 A	ワンチェーン操作 B		ハンドル操作 C
製品幅	150～2000	420～2900	2905～3000	400～2000
製品高さ				
500	90	115	121	110
1000	100	125	136	120
1500	111	136	151	131
2000	121	146	166	141
2500	131	156	182	—
3000	146	171	—	—

ドレープ：メライト遮光・ストラル遮光
レース：ラジエ遮熱の場合

操作方法	コード操作 A	ワンチェーン操作 B		ハンドル操作 C
製品幅	150～2000	420～2000	2005～3000	400～2000
製品高さ				
500	90	115	121	110
1000	100	125	136	120
1500	111	136	151	131
2000	121	146	166	141
2500	131	156	182	—
3000	146	171	—	—

プレア ペア

プレア

ホームタコス(電動)
プレア
プレア

オプション

サイズの
測り方

発注方法

取付け方法

メンテナンス

生地性能と
マークの見方

生地性能
データ

■ プレア ペア

■ 部品色

部品色は8色から選べます。 **ご指定がない場合は、オフホワイト [No.13] になります。**

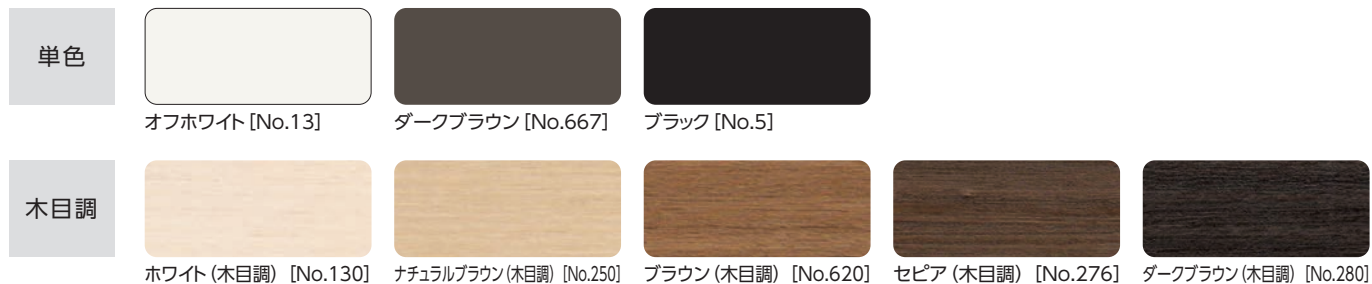

*上記の木目は実物大になります。

■ コード操作

部品色 (ヘッドボックス・中間レール・ボトムレール・イコライザーの色) は下記から選べます。

ご指定がない場合は、オフホワイト [No.13] になります。

*全体昇降用操作コードは下部生地と同系色、切替え用操作コードは上部生地と同系色、昇降コードは上下各生地と同系色になります。



■ ワンチェーン操作

部品色 (ヘッドボックス・中間レール・ボトムレール・操作部・操作チェーンの色) は下記から選べます。

ご指定がない場合は、オフホワイト [No.13] になります。

*操作チェーンはヘッドボックスと同系色、昇降コードはレース生地と同系色になります。



プレア ペア

プレア

ホームタコス(電動)
プレア
プレア

オプション

サイズの測り方

発注方法

取付け方法

メンテナンス

生地性能とマークの見方

生地性能データ

部品色

ハンドル操作

部品色 (ヘッドボックス・中間レール・ボトムレールの色) は下記から選べます。

ご指定がない場合は、オフホワイト [No.13] になります。

*ハンドルは「クリアー」、昇降コードはレース生地と同系色になります。



オフホワイト [No.13]



ダークブラウン [No.667]



ブラック [No.5]



ホワイト (木目調) [No.130]



ナチュラルブラウン (木目調) [No.250]



ブラウン (木目調) [No.620]



セピア (木目調) [No.276]



ダークブラウン (木目調) [No.280]

オプション

※表示価格は消費税を含まないメーカー希望小売価格 (本体価格) です。

さまざまなオプションをご用意しています。詳しくは90～96ページをご覧ください。

ガイドレール (90ページ)

価格:90ページ



窓枠の内側に設置することで、生地の両サイドからの直射光を遮り、まぶしさを抑え、光漏れを防止します。



オフホワイト

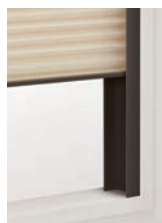

ダークブラウン



ブラック

※取付け方法は、窓枠内付け (天井付け) のみになります。

※製品本体と同時にご注文ください。

ナチュラルウッドバランス (91ページ)

価格:93ページ

空間への調和を高め、さらに上質に仕上げるナチュラルウッドバランス。さまざまなインテリアとのコーディネートが楽しめる20色。

*後付けも可能です。



操作チェーン〈オプションカラー〉 (94ページ)

価格:加算価格なし

操作チェーンの樹脂ボール部分がクリアカラーなので、スタイリッシュな光沢感が楽しめます。また、通常カラーに比べ、操作チェーンが目立ちにくくなります。

※ワンチェーン操作のみに対応します。

※製品本体と同時にご注文ください。



クリアホワイト



クリアホワイト
[No.9013]



クリアベージュ
[No.9123]



クリアブラウン
[No.9667]

上部生地RDS (減速降下機能) あり (94ページ)

補助ポール (94ページ)

セーフティーコライザー (95ページ)

マルチチェーンハンガー (95ページ)

ボトムクッション (96ページ)

ブラケットスペーサー (96ページ)

製品全体の昇降は全体昇降用操作コードで行い、上下生地の上替は切替え用操作コードで行います。

動画は
こちら ▶



製品全体の昇降

製品全体を上げるときは、上部生地をすべてたたみ上げた状態で行ってください。すべてたたみ上がっていない状態で操作すると故障の原因となります。

製品幅450mm以上のとき

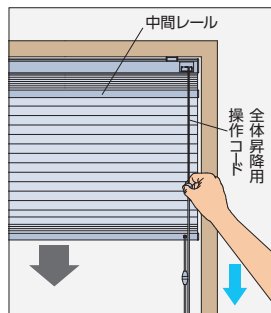

降ろすとき▼

全体昇降用操作コードを少し引き、手を放すと生地がゆっくり自動的に降ります。
途中で止める場合は、全体昇降用操作コードを少し引きます。

※RDS(減速降下機能)なしを選択した場合は、生地が勢いよく降りるのを防ぐため、操作中は全体昇降用操作コードから手を放さないでください。

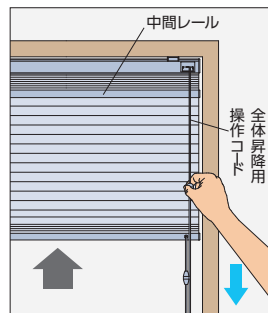

上げるとき▲

全体昇降用操作コードを下に引き、手を放すとその位置で生地が止まります。
生地を途中から上げる場合は、止めたい位置で全体昇降用操作コードを少し引きます。

製品幅445mm以下のとき

※RDS(減速降下機能)は付きません。

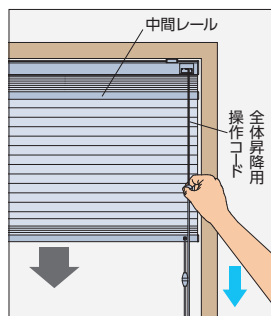

降ろすとき▼

※生地が勢いよく降りるのを防ぐため、操作中は全体昇降用操作コードから手を放さないでください。

全体昇降用操作コードを下に少し引き、手を緩めると生地が降ります。
途中で止める場合は、全体昇降用操作コードを下に少し引きます。

※幅245mm以下の場合は、全体昇降用操作コードを内側に傾けて引くと、生地が降ります。

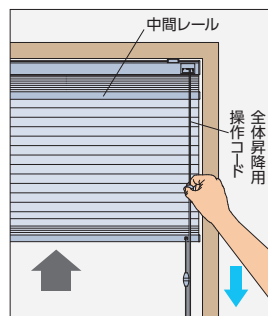

上げるとき▲

全体昇降用操作コードを下に引き、手を放すとその位置で生地が止まります。
※幅245mm以下の場合は、全体昇降用操作コードを外側に傾けるとその位置で生地が降ります。

上下生地の上替(中間レールの昇降)

切替え用操作コードで中間レールを上下させることで、上下生地の分量を調節できます。

製品幅250mm以上のとき

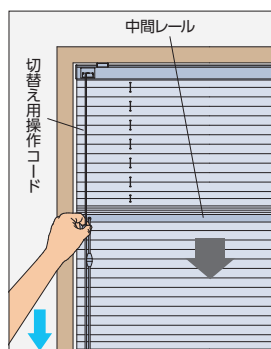

上部生地の分量を増やすとき

※生地が勢いよく降りるのを防ぐため、操作中は切替え用操作コードから手を放さないでください。

切替え用操作コードを少し引き、手を緩めると中間レールが降ります。
途中で止める場合は、切替え用操作コードを少し引きます。

* 幅450mm以上の場合、オプションでRDS(減速降下機能)を付けられます。

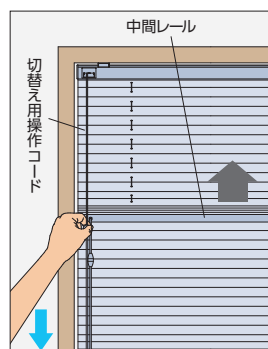

下部生地の分量を増やすとき

切替え用操作コードを下に引くと中間レールが上がり、手を放すとその位置で止まります。

中間レールを途中から上げる場合は、止めたい位置で切替え用操作コードを少し引きます。

製品幅245mm以下のとき

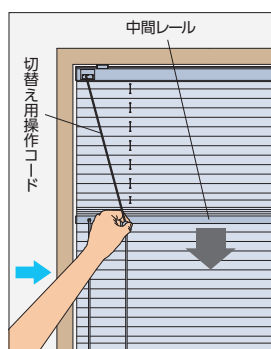

上部生地の分量を増やすとき

※生地が勢いよく降りるのを防ぐため、操作中は切替え用操作コードから手を放さないでください。

切替え用操作コードを内側に傾け、そのままの状態です手を緩めると中間レールが降ります。

途中で止める場合は、切替え用操作コードを外側に傾けます。

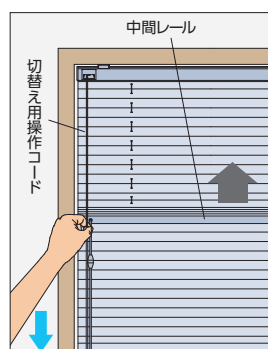

下部生地の分量を増やすとき

切替え用操作コードを下に引くと中間レールが上がり、外側に傾けるとその位置で止まります。

操作方法 ワンチェーン操作

*製品に添付の取扱説明書をご覧ください。

製品全体の昇降・上下生地の切替えを1本の操作チェーンで行います。

動画は
こちら ▶

製品全体の昇降

製品全体を上げるときは、上部生地をすべてたたみ上げた状態で行ってください。すべてたたみ上がっていない状態で操作すると故障の原因となります。

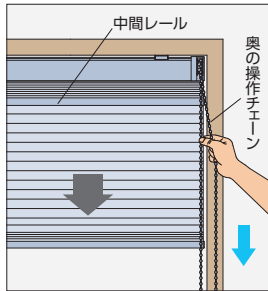

降ろすとき▼

室外側(奥)の操作チェーンを少し下に引き、手を緩めると生地がゆっくり自動的に降ります。

途中で止める場合は、室外側(奥)の操作チェーンを少し引きます。

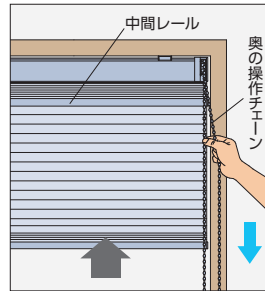

上げるとき▲

室外側(奥)の操作チェーンを下に引き、手を放すとその位置で生地が止まります。

上下生地の切替え(中間レールの昇降)

室内側(手前)の操作チェーンで中間レールを上下させることで、上下生地の分量を調節できます。

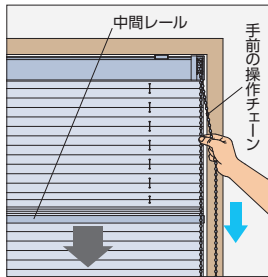

上部生地の分量を増やすとき

室内側(手前)の操作チェーンを少し下に引き、手を緩めると中間レールがゆっくり自動的に降ります。

途中で止める場合は、室内側(手前)の操作チェーンを少し引きます。

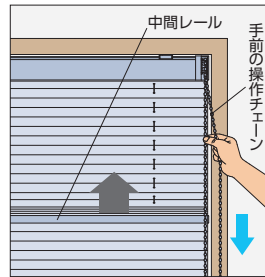

下部生地の分量を増やすとき

室内側(手前)の操作チェーンを下に引くと中間レールが上がり、手を放すとその位置で止まります。

操作方法 ハンドル操作

*製品に添付の取扱説明書をご覧ください。

製品全体の昇降・上下生地の切替えをハンドルで行います。製品サイズにより、ハンドルの付属個数が異なります。ハンドルが2個付いている場合は、両方のハンドルを同時に操作します。
*ボトムレールや中間レールを直接つかんで操作すると故障の原因となります。動画は
こちら ▶

製品全体の昇降

製品全体を上げるときは、上部生地をすべてたたみ上げた状態で行ってください。すべてたたみ上がっていない状態で操作すると故障の原因となります。

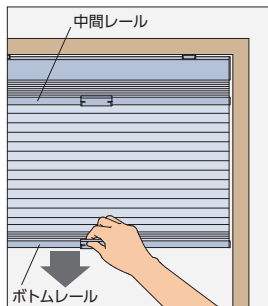

降ろすとき▼

ハンドルをつまみ、ボトムレールを止めたい位置まで降ろします。

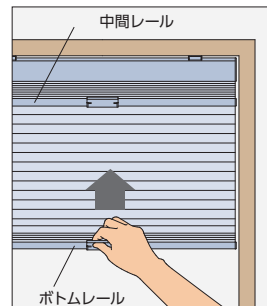

上げるとき▲

ハンドルをつまみ、ボトムレールを止めたい位置まで上げます。

上下生地の切替え(中間レールの昇降)

中間レールのハンドルを上下させることで、上下生地の分量を調節できます。

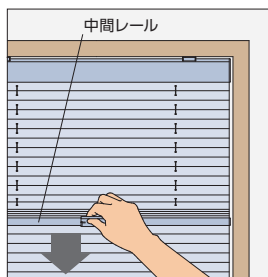

上部生地の分量を増やすとき

中間レールのハンドルをつまみ、止めたい位置まで降ろします。

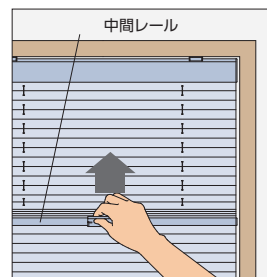

下部生地の分量を増やすとき

中間レールのハンドルをつまみ、止めたい位置まで上げます。

プレア ペア

プレア

ホーム
タコ
ス電
動プレア
ペア

プレア

オプション

サイズの
測り方

発注方法

取付け方法

メンテナンス

生地性能と
マークの見方生地性能
データ

ブレア

SIAA
ISO 22196
抗菌加工
*詳しくはP.15

チャイルド
セーフティ
*詳しくはP.110



ブレア HS-1006 メライト(グリーン) 部品色:オフホワイト

製作可能寸法

*幅は5mm単位、高さは10mm単位での製作になります。

[単位:mm]

生地・操作によって製作可能な「最大面積」、「幅:高さの比率(コード操作のみ)」が異なります。「対応生地一覧」をご覧ください。

操作方法	コード操作 ※1	チェーン操作 ※2	ハンドル操作 ※3
製品幅	150～2000	420～3000	330～2000
製品高さ	300～3000	300～3000	300～2000
最大面積	6m ²	7.5m ²	4m ²

※1 コード操作 幅245mm以下の場合、RDS(減速降下機能)は付きません。

※2 チェーン操作 幅695mm以下の場合、高さ1500mm以下での製作。幅2005mm以上の場合、高さ2500mm以下での製作。

※3 ハンドル操作 幅500mm以下の場合、高さ1500mm以下での製作。

対応生地一覧

*生地・操作方法によって製作可能寸法が異なります。

生地 No. (HS-)	生地名	透過性	コード操作 幅:高さの比率	コード操作 最大面積	チェーン操作 最大面積	ハンドル操作 最大面積	生地重量目安 (kg/m ²)
1001～1006	メライト	A	1:10以下	6.0m ²	7.5m ²	4.0m ²	0.17
1101～1103・1106	メライト遮光	遮光1級(B)	1:8以下	6.0m ²	7.5m ²	4.0m ²	0.24
1111～1116	ストラル遮光	遮光1級(A)	1:10以下	5.0m ²	7.5m ²	4.0m ²	0.33

製品特長

POINT 断熱性と意匠性に優れたハニカム(蜂の巣)構造のスクリーン。

ハニカム(蜂の巣)構造の生地が作る空気層が、室内の断熱性を高めます。窓から冷たい空気の侵入を防ぎ、室内の暖かい空気を逃がしにくくするので、冬も快適に過ごせます。冷暖房効率を向上し、省エネに貢献します。

また、生地内部をコードが通るため、仕上がりの美しさも魅力です。生地にコード穴のない構造で光漏れを防ぎ、室内から見えるコード穴がないことで、生地的美しさを最大限に引き立てます。



POINT 大きなテラス窓からスリット窓まで、お部屋のさまざまな窓に対応する「ブレア」。

チェーン操作は、最大で幅・高さは3m、面積7.5m²まで1台で製作できます。 ※生地・操作方法により異なります。



大きな窓に



腰高窓に



小さな窓、高い位置の窓に

POINT 窓のサイズや使用シーンに合わせて選べる操作方法。

動画はこちら



コード操作

- ・コードを引いた分だけ生地が上がります。少し引くと生地はゆっくり自動的に降ります。
- ・コンパクトですっきりとした納まりは、小さな窓や腰高窓におすすめです。

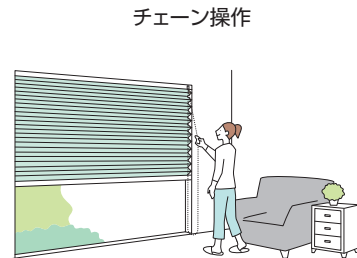

チェーン操作

- ・チェーンを引くと生地が上がります。少し引くと生地はゆっくり自動的に降ります。
- ・大きな窓でも軽い力で操作できるため、テラス窓におすすめです。



ハンドル操作

- ・ハンドルをつまんで生地を上げ下げします。
- ・腰高窓や地窓、小窓など取付け位置の低い窓におすすめです。
- ・小さなお子さまが触れるループ状のコードやチェーンがなく(コードレス)、安心です。

POINT コード操作は、安心・安全のRDS(減速降下機能)を搭載。

コード操作は、操作コードを少し引くだけで製品がゆっくりと降りる、RDS(減速降下機能)を搭載しています。手を放しても減速しながら下降するので安心・安全です。

- ※RDSは、Reduce Down System (Reduce:減速)。
- ※RDS(減速降下機能)は製品の下降時に作動します。

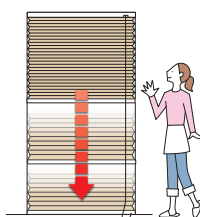

操作コードから手を放してもゆっくりと降りるので、安全・安心。



昇降コードを引き、手を放します。

動画はこちら

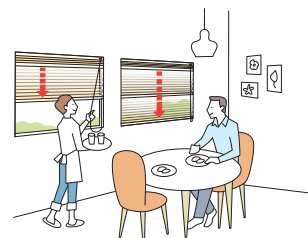

窓が複数ある場合も、手早く、静かに操作できます。

ブレア ペア

ブレア

ホームタコス(電動)

ブレア

オプション

サイズの測り方

発注方法

取付け方法

メンテナンス

生地性能とマークの見方

生地性能データ

構造と部品

※製品高さは、取付けブラケット上端からボトムレール下端までの寸法となります。

[単位:mm]

コード操作

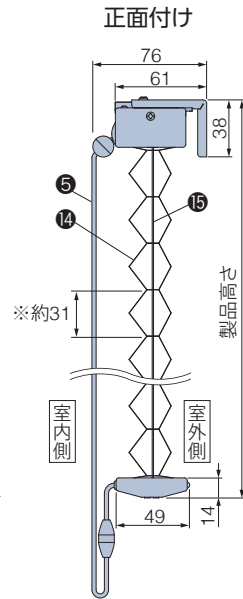
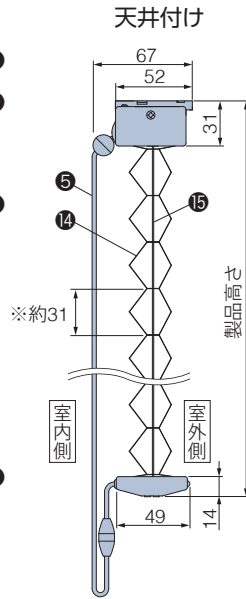
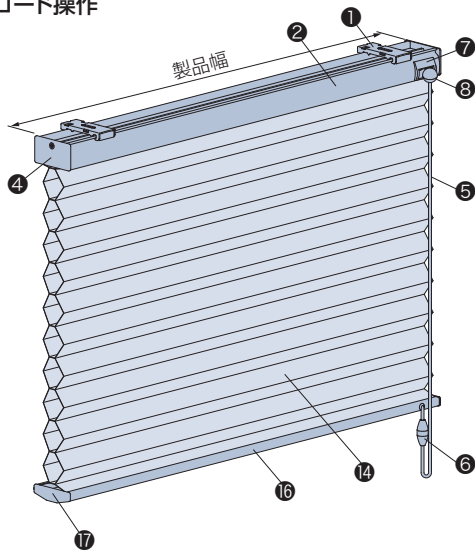

※ハニカムのピッチ(間隔)は最大約31mmです。

セーフティーコライザー
〈オプション〉+500円

オプションでイコライザー(8)をセーフティーコライザーに変えられます。

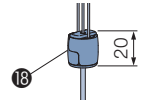

*後付けも可能です。
詳しくは95ページをご覧ください。

チェーン操作

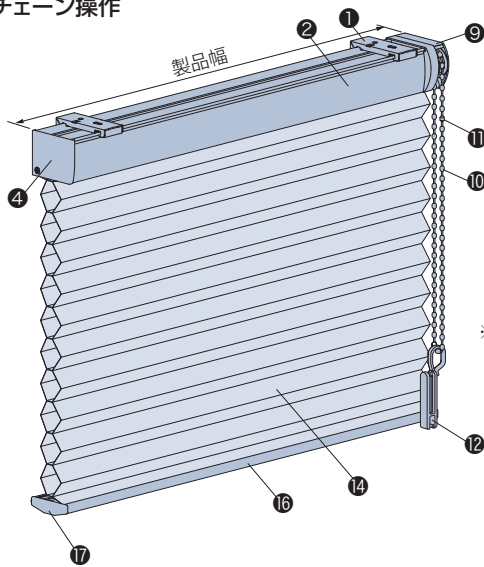

天井付け・正面付け共通

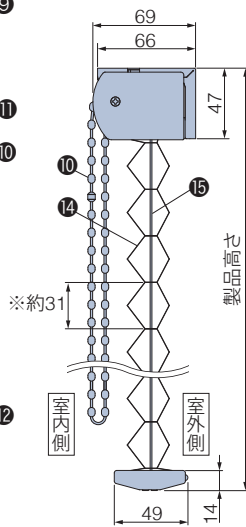

※ハニカムのピッチ(間隔)は最大約31mmです。

マルチチェーンハンガー
〈オプション〉+1,000円

オプションでコードクリップ(12)をマルチチェーンハンガーに変えられます。

*後付けも可能です。
詳しくは95ページをご覧ください。

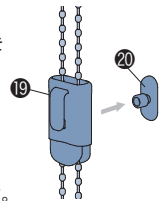

*壁に取付けるフック(20)が付属されます。

ハンドル操作

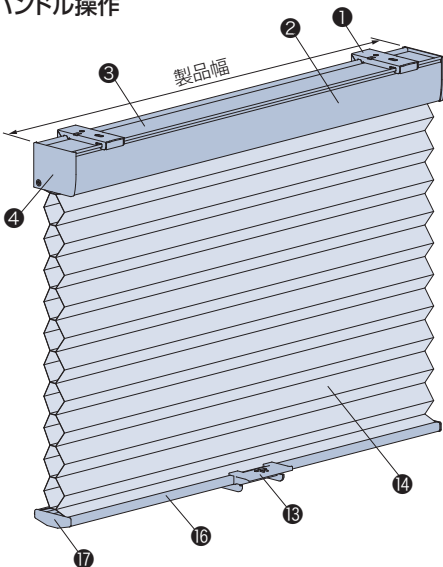

天井付け・正面付け共通

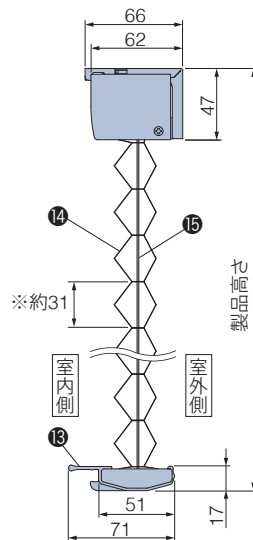

※ハニカムのピッチ(間隔)は最大約31mmです。

ハンドル

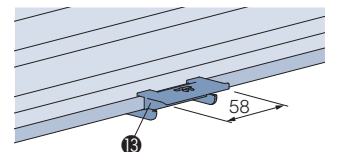

付属個数: 1個

補助ポール

〈オプション〉 価格: 500円/本

ハンドルに手が届きにくい場合に使用します。
詳しくは94ページをご覧ください。

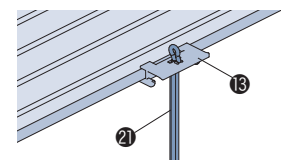

構造と部品

*の手で触る可能性が高い部品は抗菌加工を施しています。

部品名	コード操作	チェーン操作	ハンドル操作	材質	備考
① 取付けブラケット	●	●	●	ステンレス鋼板プレス成形品・樹脂成形品	
② ヘッドボックス	●	●	●	アルミ押し出形材	オフホワイト、ダークブラウン、ブラック、木目調ラッピングシート5色
③ ボックスカバー			●	樹脂成形品	オフホワイト [部品色:オフホワイト、ホワイト (木目調)、ナチュラルブラウン (木目調)] ダークブラウン [部品色:上記以外]
④ ボックスキャップ	●	●	●	樹脂成形品	ヘッドボックスと同系色
⑤ 操作コード*	●			化学繊維	生地と同系色
⑥ セーフティジョイント*	●			樹脂成形品	乳白色 コードに6kgの力が掛かると外れる部品。
⑦ コード出口	●			樹脂成形品	ヘッドボックスと同系色 ※幅245mm以下はストッパー機構付き。
⑧ イコライザー*	●			樹脂成形品	ヘッドボックスと同系色
⑨ 操作部			●	樹脂成形品	ヘッドボックスと同系色 誤った操作をした場合など、通常操作以上の力が掛かると、製品を保護するため操作チェーンが空回りする装置が組み込まれています。
⑩ 操作チェーン*			●	樹脂成形品・化学繊維	ヘッドボックスと同系色
⑪ セーフティチェーン*			●	樹脂成形品	ヘッドボックスと同系色 操作チェーンに通常操作以上の力が掛かると、ジョイント部が分離する仕組みの部品。
⑫ コードクリップ*	●			樹脂成形品	クリアー お子さまの手が届かないよう操作チェーンを束ねる部品。
⑬ ハンドル*			●	樹脂成形品	クリアー
⑭ 生地	●	●	●	ポリエステル繊維	
⑮ 昇降コード*	●	●	●	化学繊維	コード操作は生地と同系色。チェーン操作、ハンドル操作はホワイト。 ※コード操作のみ抗菌加工を施しています。
⑯ ボトムレール	●	●	●	アルミ押し出形材	ヘッドボックスと同色
⑰ ボトムレールキャップ	●	●	●	樹脂成形品	ヘッドボックスと同系色
⑱ セーフティイコライザー (オプション)		●		樹脂成形品	クリアー コードに6kgの力が掛かると外れる部品。
⑲ マルチチェーンハンガー (オプション)		●		樹脂成形品	クリアー お子さまの手が届かないよう操作チェーンを束ねる部品。
⑳ フック (オプション)		●		樹脂成形品	クリアー マルチチェーンハンガー (オプション) に付属。
㉑ 補助ポール (オプション)*			●	樹脂成形品	クリアー ハンドルに手が届きにくい場合に使用します。ポールの長さは260mm。

(お願い) 安全対策部品をご使用になっても、事故が完全に回避されるわけではありません。コードやチェーンの危険性を十分に認識した上でご使用をお願いします。
「コードクリップ」「マルチチェーンハンガー」は、お子さまの手が届かない高さに操作コードやチェーンを束ねることで、チャイルドセーフティが有効になります。

プレア ペア

プレア

ホームタコス(電動)
プレア
ペア
プレア

オプション

サイズの測り方

発注方法

取付け方法

メンテナンス

生地性能とマークの見方

生地性能データ

取付けブラケット

[単位:mm]

コード操作

天井付け

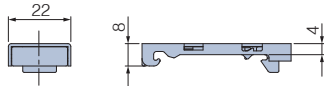
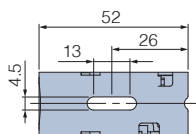

正面付け

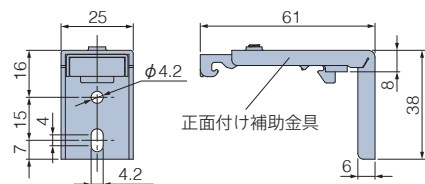

コード操作 付属個数

製品幅	個数
150~1500	2個
1505~2000	3個

チェーン操作・ハンドル操作

天井付け・正面付け共通

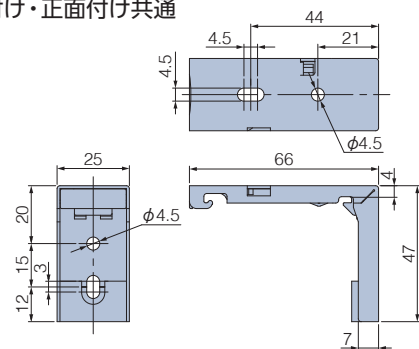

チェーン操作 付属個数

製品幅	個数
420~1500	2個
1505~2500	3個
2505~3000	4個

ハンドル操作 付属個数

製品幅	個数
330~1500	2個
1505~2000	3個

製品幅と生地幅寸法

[単位:mm]

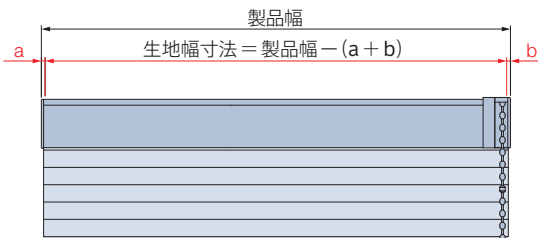

操作方法	a寸法 (非操作側)	b寸法 (操作側)
コード操作	2	2
チェーン操作	2	2
ハンドル操作	2	2

操作コード・操作チェーンの長さ

[単位:mm]

操作コード・操作チェーンの長さは、製品高さによって異なります。

■ コード操作

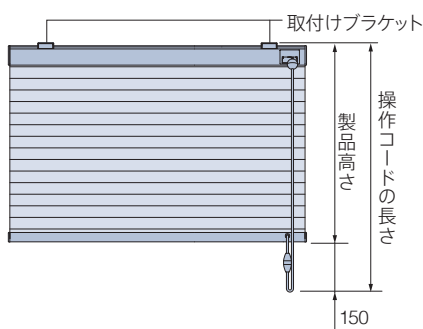

$$\text{操作コードの長さ} = \text{製品高さ} + 150$$

※操作コードの長さは、10mm単位で指定することもできます。
ただし上記寸法より短くすることはできません。

■ チェーン操作

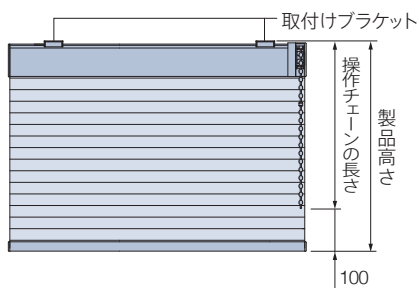

$$\text{操作チェーンの長さ} = \text{製品高さ} - 100$$

※操作チェーンの長さは、10mm単位で指定することもできます。(最短:200mm)

【小さなお子さまのいらっしゃるご家庭や施設でのご使用にあたって】

- ・製品取付け高さなどを考慮の上、床面から操作チェーンの下端までを1030mm以上にご指定いただくと、小さなお子さまの首や体に引っ掛かりにくくなります。
(1030mm:6歳児のおご下までの長さ (JIS A 4811基準))
- ・コードクリップ (㊸) やオプションのマルチチェーンハンガー (㊹) を使い、危険のないよう手の届かない位置まで操作チェーンをたくし上げてください。

製品重量

※下記は計算式のため、実際の重量と誤差が生じる場合があります。目安としてご使用ください。

コード操作	$(\text{製品幅} \times 0.8) + 0.9 + (\text{製品幅} \times \text{製品高さ} \times \text{生地} \text{m}^2 \text{重量})$ (kg)
チェーン操作	$(\text{製品幅} \times 0.9) + 0.9 + (\text{製品幅} \times \text{製品高さ} \times \text{生地} \text{m}^2 \text{重量})$ (kg)
ハンドル操作	

※各計算式の製品幅、製品高さの数値はメートル (m) 単位で計算してください。

※生地m²重量については、60ページの「対応生地一覧」をご覧ください。

納まり寸法目安

※寸法は計算値のため、実際の寸法とは多少異なる場合があります。目安としてご使用ください。

[単位:mm]

操作方法・生地によって納まり寸法が異なります。A・B・C寸法は下記「たたみ込み寸法A・B・C」をご確認ください。

■ 天井付け

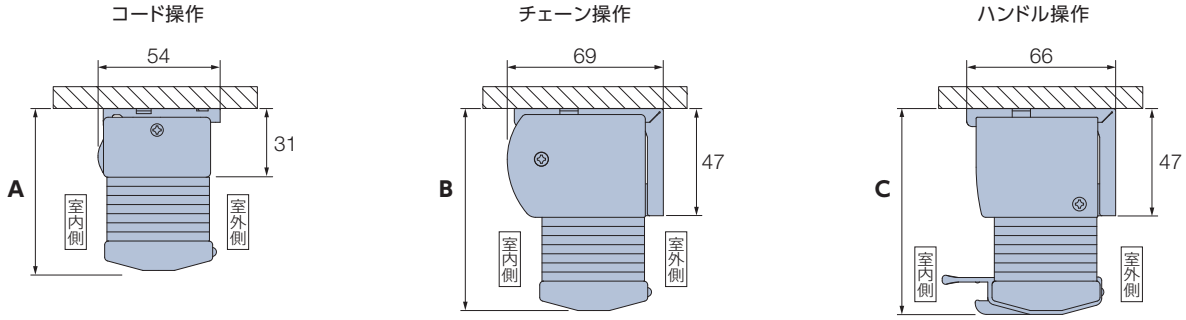

■ 天井付け (カーテンボックス内への取付け)

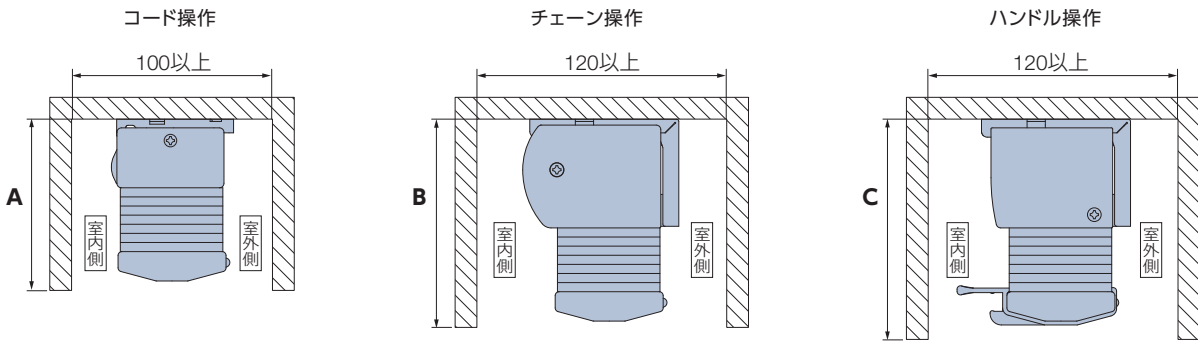

■ 正面付け

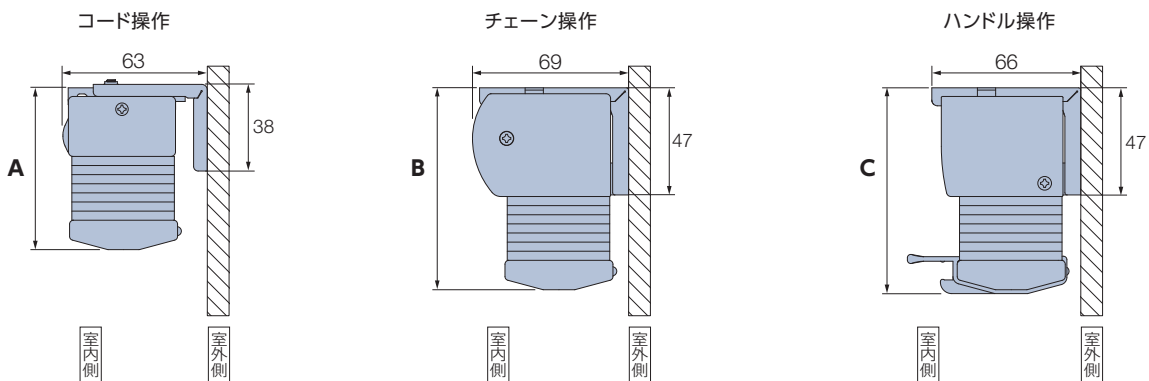

たたみ込み寸法

※下記は計算値のため、実際の寸法とは多少異なる場合があります。目安としてご使用ください。

[単位:mm]

たたみ込み寸法は、ハニカムスクリーンをすべてたたみ上げた時の、取付けブラケット上端からボトムレール下端までの寸法です。

■ コード操作

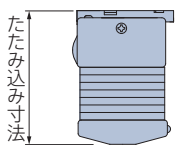

■ チェーン操作

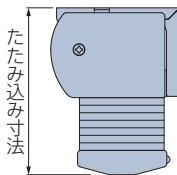

■ ハンドル操作

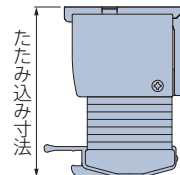

生地	メライト	メライト遮光 ストラル遮光
製品高さ 500	63	65
1000	69	72
1500	74	79
2000	79	86
2500	84	93
3000	90	100

生地	メライト	メライト遮光 ストラル遮光
製品高さ 500	82	84
1000	88	92
1500	95	100
2000	101	108
2500	108	116
3000	115	125

生地	メライト	メライト遮光 ストラル遮光
製品高さ 500	82	84
1000	88	92
1500	95	100
2000	101	108

プレア ペア

プレア

ホーム
タコ
ス電
動

プレア

プレア

オプション

サイズの
測り方

発注方法

取付け方法

メンテナンス

生地性能と
マークの見方

生地性能
データ

■ プレア

■ 部品色

部品色は下記から選べます。 **ご指定がない場合は、オフホワイト [No.13] になります。**

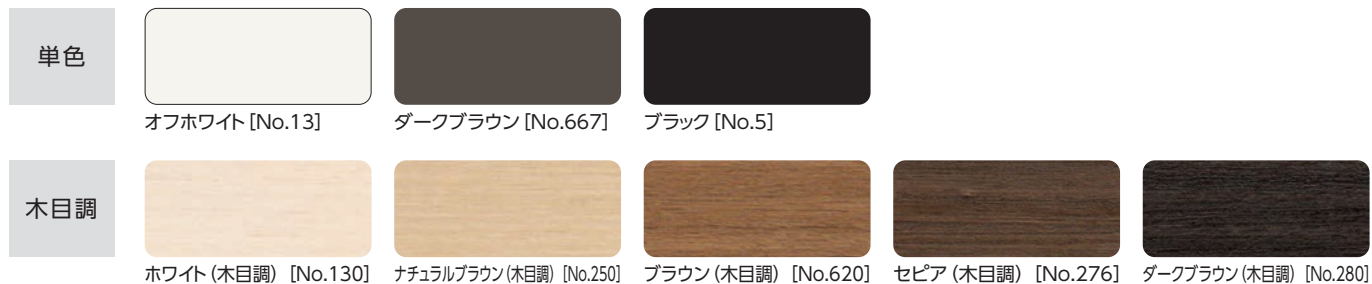

*上記の木目は実物大になります。

■ コード操作

部品色 (ヘッドボックス・ボトムレール・イコライザーの色) は下記から選べます。

ご指定がない場合は、オフホワイト [No.13] になります。

*操作コードおよび昇降コードは生地と同系色になります。



■ チェーン操作

部品色 (ヘッドボックス・ボトムレール・操作部・操作チェーンの色) は下記から選べます。

ご指定がない場合は、オフホワイト [No.13] になります。

*操作チェーンはヘッドボックスと同系色になります。



部品色

ハンドル操作

部品色（ヘッドボックス・ボトムレールの色）は下記から選べます。

ご指定がない場合は、オフホワイト [No.13] になります。

*ハンドルは「クリアー」になります。



オフホワイト [No.13]



ダークブラウン [No.667]



ブラック [No.5]



ホワイト (木目調) [No.130]



ナチュラルブラウン (木目調) [No.250]



ブラウン (木目調) [No.620]



セピア (木目調) [No.276]



ダークブラウン (木目調) [No.280]

オプション

※表示価格は消費税を含まないメーカー希望小売価格（本体価格）です。

さまざまなオプションをご用意しています。詳しくは90～96ページをご覧ください。

ガイドレール (90ページ)

価格:90ページ



窓枠の内側に設置することで、生地の上・下からの直射光を遮り、まぶしさを抑え、光漏れを防止します。



オフホワイト

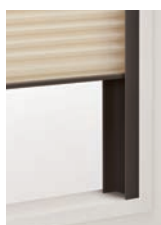

ダークブラウン



ブラック

※取付け方法は、窓枠内付け（天井付け）のみになります。

※製品本体と同時にご注文ください。

ナチュラルウッドバランス (91ページ)

価格:93ページ

空間への調和を高め、さらに上質に仕上げるナチュラルウッドバランス。

さまざまなインテリアとのコーディネートが楽しめる20色。

*後付けも可能です。



操作チェーン〈オプションカラー〉 (94ページ)

価格:加算価格なし

操作チェーンの樹脂ボール部分がクリアカラーなので、スタイリッシュな光沢感が楽しめます。また、通常カラーに比べ、操作チェーンが目立ちにくくなります。

※チェーン操作のみに対応します。

※製品本体と同時にご注文ください。



クリアホワイト



クリアホワイト
[No.9013]



クリアベージュ
[No.9123]



クリアブラウン
[No.9667]

補助ポール (94ページ)

セーフティイコライザー (95ページ)

マルチチェーンハンガー (95ページ)

ボトムクッション (96ページ)

ブラケットスペーサー (96ページ)

プレア ペア

プレア

ホームタコス
電動

プレア

オプション

サイズの
測り方

発注方法

取付け方法

メンテナンス

生地性能と
マークの見方

生地性能
データ

ブラリア

操作方法

*製品に添付の取扱説明書をご覧ください。

コード操作

製品幅250mm以上のとき

動画は
こちら ▶

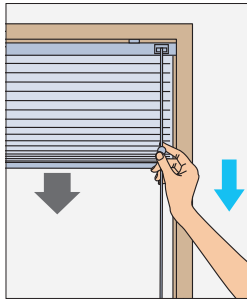

降ろすとき▼

操作コードを少し引き、手を放すと生地がゆっくり自動的に降ります。途中で止める場合は、操作コードを少し引きます。

※RDS(減速降下機能)なしを選択した場合は、生地が勢いよく降りるのを防ぐため、操作中は操作コードから手を放さないでください。

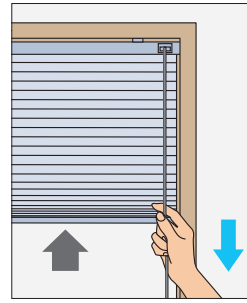

上げるとき▲

操作コードを下に引き、手を放すとその位置で生地が止まります。

生地を途中から上げる場合は、止めたい位置で操作コードを少し引きます。

製品幅245mm以下のとき

※RDS(減速降下機能)は付きません。

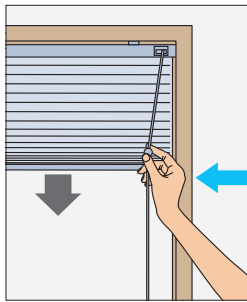

降ろすとき▼

※生地が勢いよく降りるのを防ぐため、操作中は操作コードから手を放さないでください。

操作コードを内側に傾け、そのままの状態です手を緩めると生地が降ります。途中で止める場合は、操作コードを外側に傾けます。

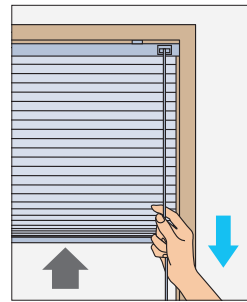

上げるとき▲

操作コードを下に引き、外側に傾けるとその位置で生地が止まります。

チェーン操作

動画は
こちら ▶

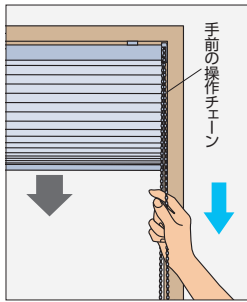

降ろすとき▼

室内側(手前)の操作チェーンを少し下に引き、手を放すと生地がゆっくり自動的に降ります。

途中で止める場合は、室内側(手前)の操作チェーンを少し引きます。

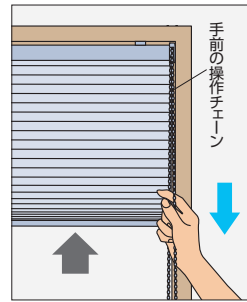

上げるとき▲

室内側(手前)の操作チェーンを下に引き、手を放すとその位置で生地が止まります。

ハンドル操作

※ボトムレールを直接つかんで操作すると故障の原因となります。

動画は
こちら ▶

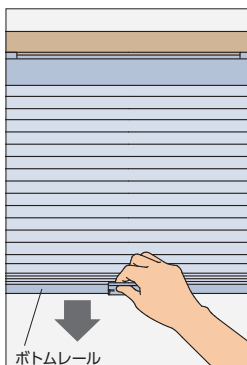

降ろすとき▼

ハンドルをつまみ、生地を降ろします。

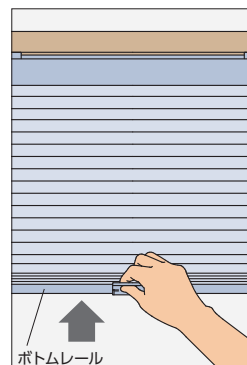

上げるとき▲

ハンドルをつまみ、生地を上げます。

プレア ペア

プレア

ホームタコス(電動)	プレア ペア
	プレア

オプション

サイズの測り方

発注方法

取付け方法

メンテナンス

生地性能とマークの見方

生地性能データ

スマートインテリアシェード 「ホームタコス」について

リモコンやスイッチで簡単に操作できる「スマートインテリアシェード ホームタコス」。
電動のスマートな操作・動作に加え、優れた機能性・意匠性・施工性により、暮らしをさらに快適に演出します。



スマートインテリアシェード ホームタコス プレア ペア P.78

1台にドレープとレースを上下に配した
ハニカムスクリーン。
上下の生地は分量を調節することで
採光と視線を細やかにコントロールできます。



スマートインテリアシェード ホームタコス プレア P.84

断熱性と意匠性に優れた
ハニカム（蜂の巣）構造のスクリーン。



製作可能寸法 *幅は5mm単位、高さは10mm単位での製作になります。

[単位:mm]

製品名	ホームタコス プレア ペア	ホームタコス プレア
操作方法	電動(リモコン操作・スイッチ操作)	
製品幅	510～3000	
製品高さ	300～3000	
最大面積	7.5m ²	

※幅695mm以下の場合、高さ1500mm以下での製作。
※幅2005mm以上の場合、高さ2500mm以下での製作。

ホームタコス プレア ペアの場合

※「メライト遮光」「ストラル遮光」の場合、最大面積6m²以下での製作。
※レース生地は、「エテルノ」は幅2905mm以上、「ラジエ遮熱」は幅2005mm以上の場合、製品幅の中央で生地が重ね合わせ（ジョイント）になります。

POINT

リモコンやスイッチで簡単、ラクラク操作！ 日常のさまざまなシーンをより快適に。

■ 吹き抜けの窓に

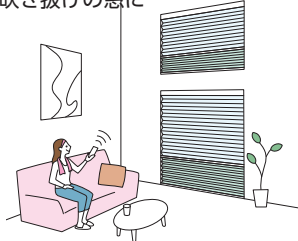

手の届かない高窓でも、リモコンやスイッチで簡単に操作できます。座ったままでも製品を動かせるので便利です。

■ 複数ある窓や大きな窓に

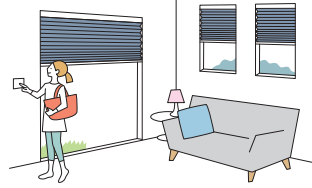

複数の製品を個別にも一斉にも操作が可能です。外出時にはまとめて製品を操作して、さっとお出かけ。

■ フリーポジション機能でもっと便利に
(赤外線リモコンに対応)

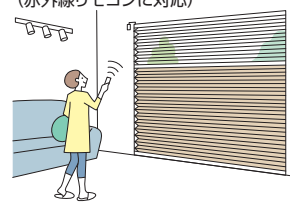

お好みのポジション(製品の高さやレースの分量)を事前に登録すると毎回調整する手間が省けます。

ご高齢の方やお子さまがいらっしゃるご家庭にもおすすめ！



移動せずにその場で操作ができるので、ご高齢の方にもおすすめです。



チャイルドセーフティ

操作コードがないのでお子さまが過ごすお部屋でも安心。見た目もすっきり。

POINT

リモコンやスイッチを用途・シーンに合わせて選べます。

■ RFリモコン



RFリモコン 8グループ RFリモコン 4グループ

*RF: Radio Frequency

■ 赤外線リモコン



ホワイト ブラック

■ スイッチ

壁に取付けて使用するスイッチもご用意しています。左記リモコンも併用可能。

*スイッチ操作のお見積り・注文に際しては、詳しい打合せが必要となりますので、最寄りの弊社支店・営業所へお問い合わせください。

POINT

IoT化でさらに便利に！ ▶ P.72

HEMSやスマート家電リモコンとの連携で、IoT化が可能です。

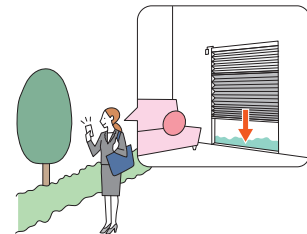

POINT

意匠性・施工性の高い仕様。

■ コントローラ(制御装置)内蔵で、意匠性・施工性の高い仕様！

コントローラ(制御装置)が製品本体に内蔵されているため、壁に取付ける手間もなく、見た目もすっきり。電源はコンセントにプラグを差し込むだけ。複雑な配線工事も不要なので簡単に取付けできます

*赤外線リモコンを使用する場合、持出し受光部の取付けが必要です。
*スイッチ操作の場合は、専用コントローラの取付け配線が必要になります。

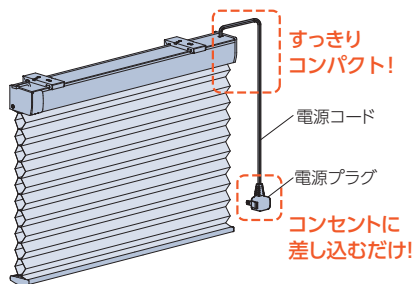

■ 便利な「電源分岐ジョイント」 ▶ P.80、P.86

製品どうしを電源分岐コードで接続することで、コンセント(電源)を1つにまとめることができます。最大10台まで接続できます。

電源分岐コード

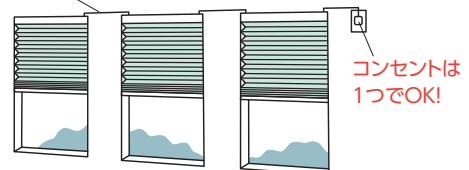

プレア ペア

プレア

ホームタコス(電動)

プレア ペア

プレア

オプション

サイズの測り方

発注方法

取付け方法

メンテナンス

生地性能とマークの見方

生地性能データ

POINT IoT化でさらに便利に！

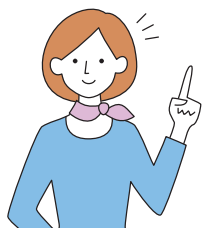

「スマートインテリアシェード ホームタコス」は、HEMSやスマート家電リモコンと連携し、IoT化することが可能です。リモコンやスイッチだけでなく、タブレットやスマートフォン、スマートスピーカーで操作することができます。

■IoTとは？

IoTとは、「Internet of Things (モノのインターネット)」の略称で、スマートフォンやテレビ、エアコン、照明、ブラインドなど、さまざまな機器をインターネットでつなげる仕組みのことです。インターネットにつなげること（IoT化）で、相互通信ができるようになり、遠隔操作なども可能になります。

こんなことができるようになります！

※使用環境を整えていただく必要があります。
※ご使用の機器によって、対応しない機能もあります。

■他の家電とまとめて操作

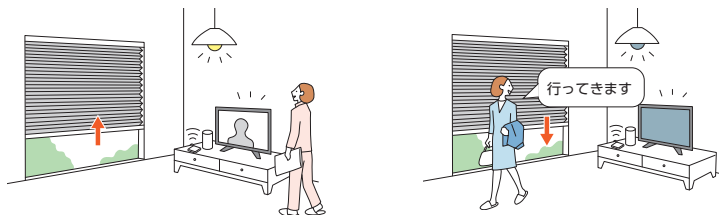

他の家電とまとめて一齐に操作。起床時や外出時、帰宅時などいつもの動作が時短でスマート。スマートスピーカーなら、声を掛けるだけで操作ができます。

■外出先からスマートフォンで操作

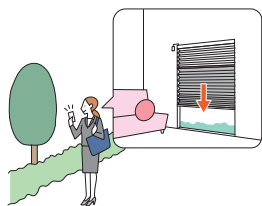

閉め忘れに気付いたときや、帰りが遅くなってしまうときも、出先から遠隔操作。防犯対策にもおすすめです。HEMSなら製品の状態も確認できます。

■スマートスピーカーで音声操作

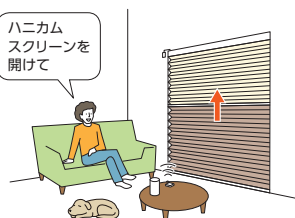

音声で操作ができてさらに簡単、ラクラク！

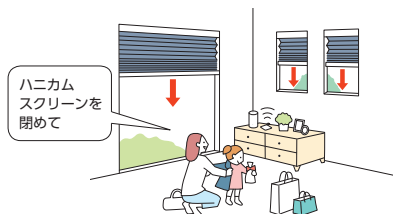

準備が多い外出時や、疲れている帰宅時も、操作が簡単に。

■タイマーやカレンダー機能で自動開閉

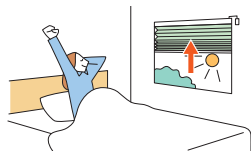

起床時間に製品を開けて朝日を取り入れ快適な目覚めをサポート。

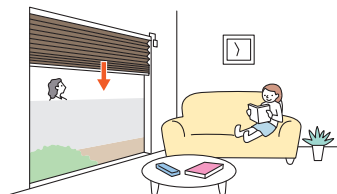

外出時の防犯対策や閉め忘れ防止にもおすすめです。

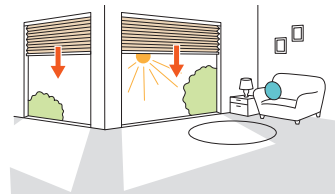

暑い夏は強い西日が当たる前に閉まるように設定すれば、省エネ効果も期待できます。

■ HEMS機器との接続 ※「ホームタコス プレア」のみ対応可能。

HEMSとは、「Home Energy Management System (ホーム エネルギー マネジメント システム)」の略称で、家庭で使うエネルギーを把握、管理することで節約するための管理システムのことです。家庭でのエネルギー使用状況を見える化したり、各機器の遠隔操作や自動制御が可能になります。

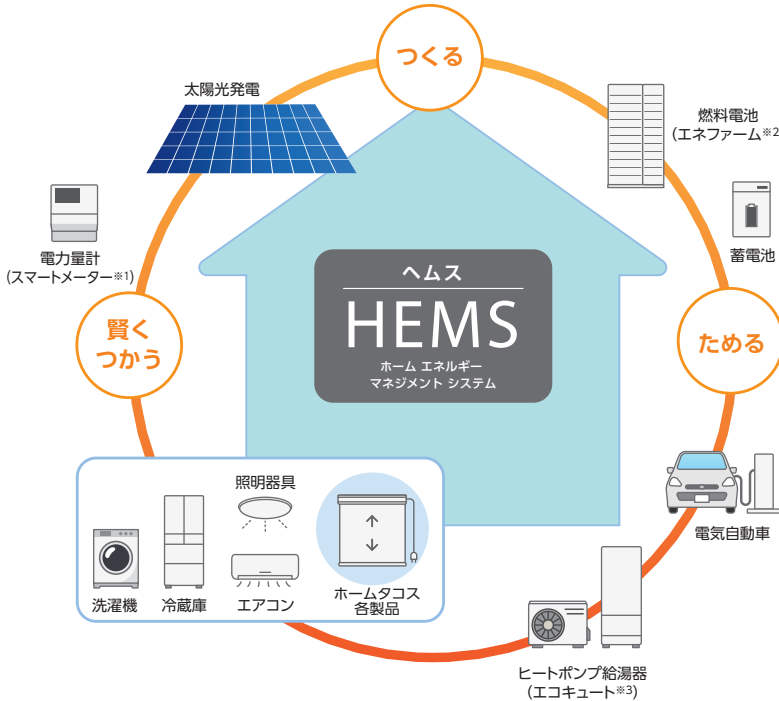

■ 対応HEMS機器

- ・パナソニック株式会社製「AiSEG2」※4
- ・株式会社リクシル製「Life Assist2」※5

※HEMS機器との接続について、詳しくは「ホームタコス カタログ」をご覧ください。



- ※1 「SMARTMETER」(スマートメーター)は、日本テック株式会社の登録商標です。
- ※2 「エネファーム」は、東京ガス株式会社、大阪ガス株式会社、ENEOS株式会社の登録商標です。
- ※3 「エコキュート」は、関西電力株式会社の登録商標です。
- ※4 「AiSEG2」は、パナソニックグループの登録商標です。
- ※5 「Life Assist」は、株式会社リクシルの登録商標です。

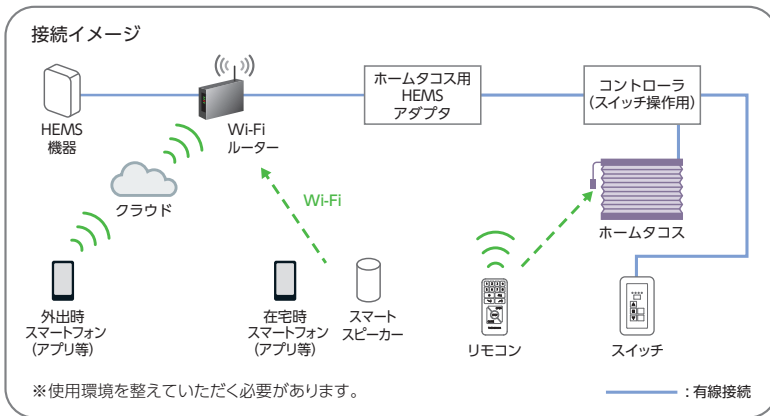

※HEMS機器やAIアシスタント、スマートフォンなどのデバイス、アプリ等の登録・設定作業は弊社では対応いたしかねます。

- ※故障の際の動作確認などに必要なため、必ず弊社のリモコンやスイッチを併用してください。
- ※対応製品や操作方法はHEMS機器によって異なります。
- ※「Wi-Fi」は、Wi-Fi Allianceの登録商標です。

■ スマート家電リモコンとの接続

スマート家電リモコンとは、既存の家電製品のリモコンの赤外線信号を登録することで、今まで使っていた赤外線リモコンの家電をスマート家電として使える機器のことです。

『スマートリモコン』『スマート家電コントローラー』などとも言われます。

『Wi-Fi環境』・『スマート家電リモコン』・『スマートスピーカー』の3つがあれば、テレビやエアコンなど

赤外線リモコンで操作できる家電製品はもちろん、ホームタコスの製品 (赤外線リモコン操作) も、音声操作で動かせます。

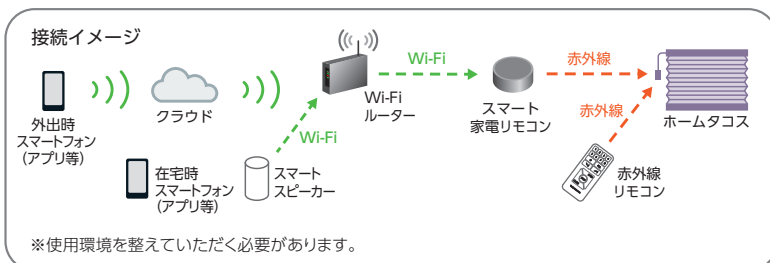

※スマート家電リモコンやAIアシスタント、スマートフォンなどのデバイス、アプリ等の登録・設定作業は弊社では対応いたしかねます。

- ※故障の際の動作確認などに必要なため、必ず弊社の赤外線リモコンを併用してください。
- ※動作の対応状況は、スマート家電リモコンやスマートスピーカー等のメーカーや機種によって変わる場合があります。
- ※スマート家電リモコンやスマートスピーカー等での製品の動作は保証いたしかねます。
- ※「Wi-Fi」は、Wi-Fi Allianceの登録商標です。

プレア ペア	プレア ペア
プレア	プレア
ホームタコス (電動)	プレア
	プレア
オプション	

サイズの測り方
発注方法
取付け方法
メンテナンス

生地性能とマークの見方
生地性能データ

操作方法の種類

下記①～④から操作方法をご指定ください。また、使用するリモコンやスイッチの種類もご指定ください。

②～④は、スマート家電リモコン (赤外線家電リモコン) での操作も可能です。

①RFリモコン操作

… RFリモコンは、信号到達距離が約20mと長く、障害物があっても電波が届きます。
最大8グループ (合計20台) まで、個別にも、一斉にも操作できます。

②RFリモコン操作 (赤外線リモコン操作併用)

… RFリモコン操作に持出し受光部を付けることで、
赤外線リモコンを併用することができます。

③赤外線リモコン操作

… 赤外線を用いたリモコンで、製品に向けて操作します。
最大8グループ (各グループに登録可能台数の上限なし) まで、個別にも、一斉にも操作できます。

④スイッチ操作

… 壁に取付けたスイッチで最大31台まで、個別にも、一斉にも操作できます。
RFリモコンや赤外線リモコンを併用することも可能です。

リモコン 2種類から選べます。

■ RFリモコン (ファブリック製品用) (操作方法①②④に対応) *RF:Radio Frequency



RFリモコン
8グループ



RFリモコン
4グループ

電波を用いたリモコンです。
製品にリモコンを向けなくても操作できます。
家具などの障害物があっても信号が届くので、
離れた場所からの操作も可能です。

信号到達距離: 約20m
登録可能台数: RFリモコン 8グループ: 最大8グループ (合計20台)
RFリモコン 4グループ: 最大4グループ (合計20台)

■ 赤外線リモコン (操作方法②～④に対応)



ホワイト



ブラック

赤外線を用いたリモコンです。
テレビのリモコンのように製品に向けて操作します。
フリーポジション機能を搭載!
★ ボタンをワンプッシュするだけで
あらかじめ登録したお好みのポジションを自動的に再現します。
ホワイトとブラックの2色から選べます。

信号到達距離: 約7m (壁などの障害物がない場合)
登録可能台数: 最大8グループ (台数の制限なし)

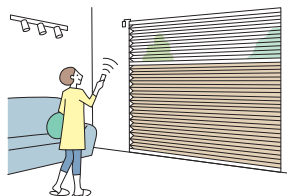

ワンプッシュで
お好みのポジションにできる
「フリーポジション機能」。

*詳しくはP.77



リモコンホルダーで
リモコンを壁に設置できます。

価格: 500円 / 個

*カラー: ホワイト、ブラック

注意 赤外線リモコンの持出し受光部の設置場所について

赤外線リモコンは、赤外線信号を使用しているため、持出し受光部を下記のような「赤外線の強い場所」に設置すると、誤作動を起こしたり、リモコン操作を受け付けなくなる場合があります。持出し受光部の設置場所には充分ご注意ください。

- ① 直射日光の当たる場所や、直接当たらなくても直射光が反射して眩しい場所。
- ② 白熱灯、ヒーターや暖房器具など高熱を発する機器の近く。
- ③ 蛍光灯など照明器具の近く。
- ④ ホームセキュリティなどのセンサー用赤外線が照射されている領域。
- ⑤ その他赤外線式リモコンや、赤外線を出す機器の近く。

スイッチ 3種類から選べます。壁に取付けて使用します。RFリモコンや赤外線リモコンを併用することも可能です。

■ **シングルスイッチ (ファブリック製品用)** (操作方法④に対応)



スイッチ1個で製品1台を単独制御するためのスイッチ。

スイッチ操作について詳しくは「ホームタコス カタログ」をご覧ください。



■ **複数ゾーンスイッチ (ファブリック製品用)** (操作方法④に対応)



最大31台の製品を、1個の複数ゾーンスイッチで操作可能。最大4グループ (ゾーン) を、一斉にも、ゾーン毎にも操作できます。

〈制御の種類〉

一斉制御

1個のスイッチで最大31台の全ての製品を一斉に制御。

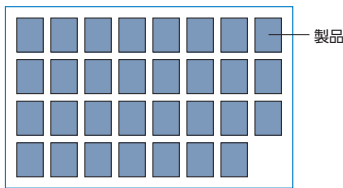

グループ制御 [ゾーン制御]

製品を最大4つのゾーンに分けて制御。

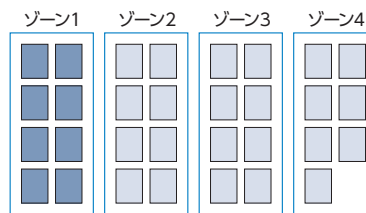

■ **マルチスイッチ (ファブリック製品用)** (操作方法④に対応)



大きくて見やすい液晶画面、タッチパネルで操作も簡単。最大31台の製品を、1個のマルチスイッチで操作可能。個別にも、一斉にも、最大20通りのグループ (エリア) 毎にも操作できます。製品の開閉状態 (高さ) を15段階で表示し、その指定した位置に製品を動作させる「指定位置動作」、指定した曜日・時間に製品を動かす「タイマー制御」もできます。
※プレア ペアの場合は「ペア用」となります。

〈制御の種類〉

個別制御

1個のスイッチで最大31台の製品を1台ずつ個別に制御。

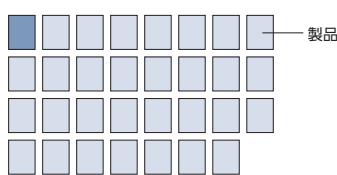

一斉制御

1個のスイッチで最大31台の全ての製品を一斉に制御。

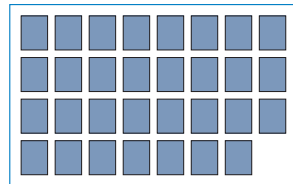

グループ制御 [エリア制御]

製品を最大20通りのエリアに分けて制御。

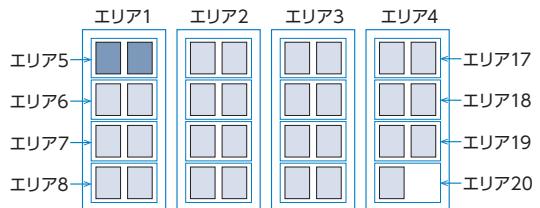

タイマー制御

エリアごとに指定した曜日・時間に製品を動かすことができます。タイマーの登録件数は最大40件。タイマー制御は、製品の開閉状態 (高さ) を15段階で指定する「指定位置動作」になります。

プレア ペア

プレア

ホームタコス (電動)

プレア

オプション

サイズの測り方

発注方法

取付け方法

メンテナンス

生地性能とマークの見方

生地性能データ

操作方法の種類

①RFリモコン操作

… 1台から複数台の製品を、1個のRFリモコンで操作します。製品にリモコンを向けなくても操作できます。

最大8グループ(合計20台)まで、個別にも、一斉にも操作できます。

※赤外線リモコンやスマート家電リモコン(赤外線家電リモコン)には対応しません。

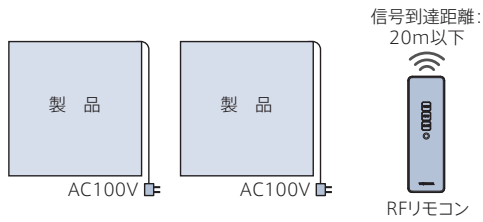

発注時には…

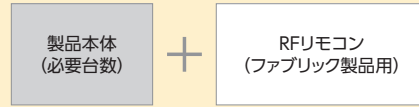

※リモコンは、製品本体には含まれませんので、必ず使用する個数をご注文ください。
※各製品本体の登録設定は、製品取付け時に行います。

②RFリモコン操作(赤外線リモコン操作併用)

… RFリモコン操作に持出し受光部を付けることで、赤外線リモコンを併用することができます。

最大8グループ(合計20台)まで、個別にも、一斉にも操作できます。

赤外線リモコンやスマート家電リモコン(赤外線家電リモコン)を併用することもできます。

※スマート家電リモコン(赤外線家電リモコン)を併用する場合、赤外線リモコンを必ずご注文ください。詳しくは74ページをご覧ください。

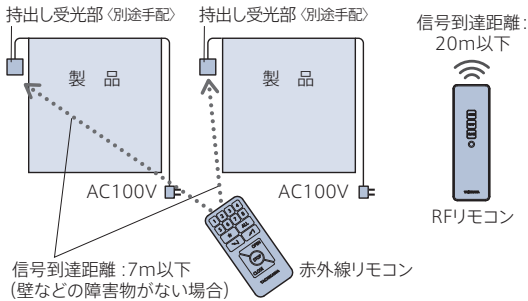

発注時には…

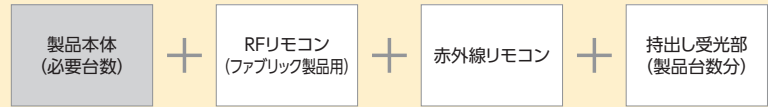

※リモコン・持出し受光部は、製品本体には含まれませんので、必ず使用する個数をご注文ください。
※各製品本体の登録設定は、製品取付け時に行います。

③赤外線リモコン操作

… 1台から複数台の製品を、1個の赤外線リモコンで操作します。

最大8グループ(各グループに登録可能台数の上限なし)まで、個別にも、一斉にも操作できます。

(製品を一斉に動かすには、全ての受光部をリモコンからの信号を受信できる場所に設置する必要があります。)

スマート家電リモコン(赤外線家電リモコン)での操作も可能です。詳しくは74ページをご覧ください。 ※RFリモコンには対応できません。

※リモコンの個数を増やしても、同じ空間(赤外線リモコンの信号が届く範囲)で制御できるのは8グループまでとなります。

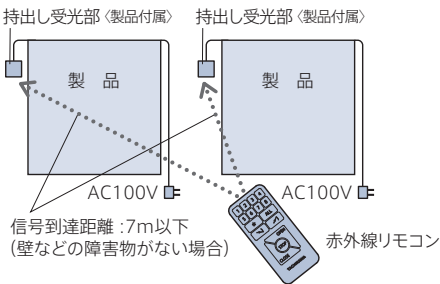

発注時には…



※リモコンは、製品本体には含まれませんので、必ず使用する個数をご注文ください。
※持出し受光部は、製品本体に含まれています。
※各製品本体のアドレス設定(最大8グループ)は、発注時にご指定ください。
製品取付け時に設定・変更することも可能です。

RFリモコン

*RF:Radio Frequency

[単位:mm]

※製品本体には含まれませんので、必ず必要な操作のリモコンをご注文ください。

*リモコンには壁付け可能なリモコンホルダーが付属

RFリモコン 8グループ (ファブリック製品用)

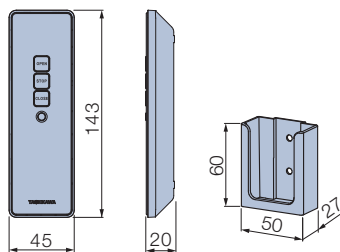

カラー:ホワイト
付属品:単4乾電池(2本)、リモコンホルダー

RFリモコン 4グループ (ファブリック製品用)

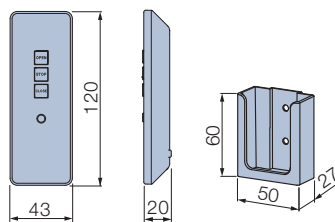

カラー:ホワイト
付属品:単4乾電池(2本)、リモコンホルダー

赤外線リモコン

[単位:mm]

※製品本体には含まれませんので、必ず必要な操作のリモコンをご注文ください。

*壁に設置する場合、リモコンホルダーをご注文ください。

赤外線リモコン

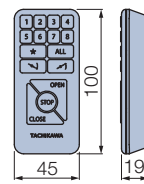

カラー:ホワイト・ブラック
付属品:単4乾電池(2本)

リモコンホルダー

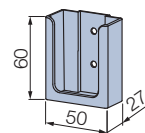

カラー:ホワイト・ブラック
付属品:取付けビス(φ4×16) 2本

プレア ペア

プレア

ホームタコス(電動)
プレア ペア
プレア

オプション

サイズの測り方

発注方法

取付け方法

メンテナンス

生地性能とマークの見方

生地性能データ

操作方法

RFリモコン 8グループ
(ファブリック製品用)

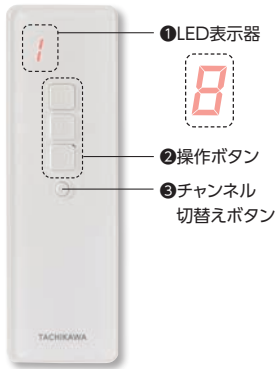

RFリモコン 4グループ
(ファブリック製品用)

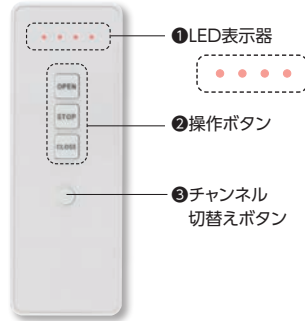

操作手順

1. チャンネル切替えボタン (3) を押して、操作したい製品に対応する番号を選択します。番号はLED表示器 (1) に表示され、ボタンを押すごとに1→2→3...と切り替わります。「RFリモコン 4グループ」の場合は、ボタンを押すごとにLEDの点灯が切り替わります。
2. 操作ボタン (2) を押します。

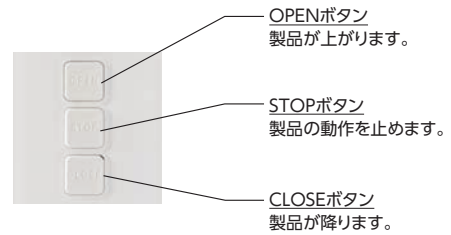

赤外線リモコン

※受光部に向けて操作してください。

- 4 フリーポジションボタン
- ★ ボタンをワンプッシュするだけで、あらかじめ登録したポジションを自動的に再現します！

ポジションの登録方法
お好みのポジションで
★ ボタンと「STOP」ボタンを長押しするだけで、どなたでも簡単に登録できます。
※個別でも一斉でも登録可能。

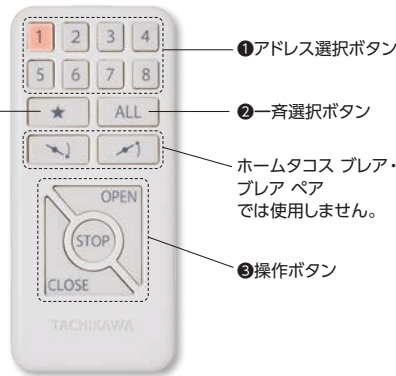

操作手順

1. 操作したい製品に対応するアドレス選択ボタン (1) または一斉選択ボタン (2) を押します。押したボタンは点灯します。
2. 操作ボタン (3) を押します。

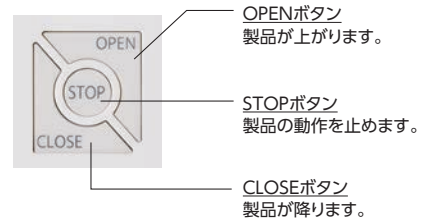

ペアの場合

生地を降ろすとき

CLOSEボタンを押すと「下部生地」が降ります。
※途中で止めるときはSTOPボタンを押します。

「下部生地」が降下中にCLOSEボタンを押すと「上部生地」が降ります。
※途中で止めるときはSTOPボタンを押します。

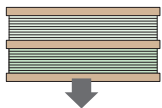

下部生地が降りる

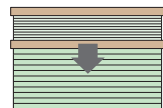

上部生地が降りる

※「下部生地」が降りきった停止状態でCLOSEボタンを押すと、「上部生地」が動き始めます。

生地を上げるとき

OPENボタンを押すと「上部生地」が上がります。
※途中で止めるときはSTOPボタンを押します。

「上部生地」が上昇中にOPENボタンを押すと「下部生地」が上がります。
※途中で止めるときはSTOPボタンを押します。

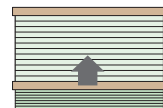

上部生地が上がる

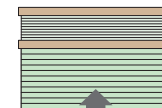

下部生地が上がる

※「上部生地」が上がった停止状態でOPENボタンを押すと、「下部生地」が動き始めます。

持出し受光部

[単位:mm]

②RFリモコン操作(赤外線リモコン操作併用)の場合、別途ご注文が必要です。
③赤外線リモコン操作の場合、製品1台につき1個付属しています。

- ・ 持出し受光部(0.5mコード付き)は持出し受光部延長コードを使うことで、最大9m延長できます。
- ※「赤外線リモコン」は、持出し受光部に向けて操作してください。

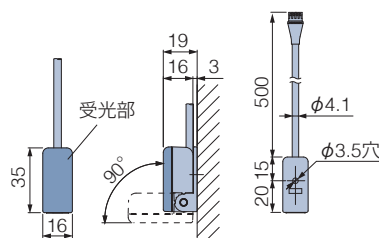

カラーは2色から選べます。



ホワイト

ブラック

スマートインテリアシェード ホームタコス ブレア ペア

チャイルド
セーフティ

*詳しくはP.110



ホームタコス ブレア ペア 上生地:HS-1001 メライト(ホワイト) 下生地:HS-1201 エテルノ(キナリ) 部品色:オフホワイト

製作可能寸法

*幅は5mm単位、高さは10mm単位での製作になります。

[単位:mm]

生地によって製作可能な「最大面積」が異なります。「対応生地一覧」をご覧ください。

操作方法	電動(リモコン操作・スイッチ操作)
製品幅	510~3000
製品高さ	300~3000
最大面積	7.5m ²

*レース生地は、「エテルノ」は幅2905mm以上、「ラジエ遮熱」は幅2005mm以上の場合、製品幅の中央で生地が重ね合わせ(ジョイント)になります。

*幅695mm以下の場合、高さ1500mm以下での製作。

*幅2005mm以上の場合、高さ2500mm以下での製作。

対応生地一覧

*生地によって製作可能寸法が異なります。

ドレープ生地

生地 No. (HS-)	生地名	透過性	最大面積	生地重量目安 (kg/m ²)
1001~1006	メライト	A	7.5m ²	0.17
1101~1103・1106	メライト遮光	遮光1級(B)	6.0m ²	0.24
1111~1116	ストラル遮光	遮光1級(A)	6.0m ²	0.33

レース生地

生地 No. (HS-)	生地名	透過性	生地重量目安 (kg/m ²)
1201~1207・ 1209・1210	エテルノ	C	0.06
1221~1223	ラジエ遮熱	B	0.09

構造と部品

※製品高さは、取付けブラケット上端からボトムレール下端までの寸法となります。
 ※図はレースを上部にした場合。

[単位:mm]

■ 電動(リモコン操作・スイッチ操作)

*電源コード(13)は室内側から見て、必ず製品の右側から、
 持出し受光部(15)は製品の左側から出ます。

天井付け・正面付け共通

■ 持出し受光部

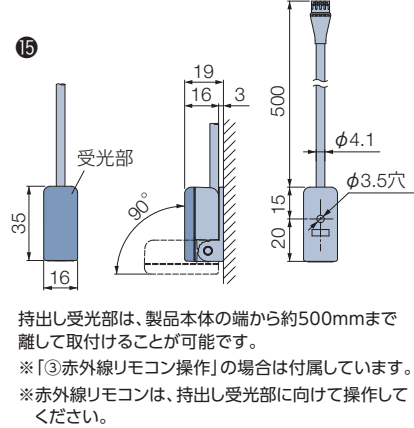
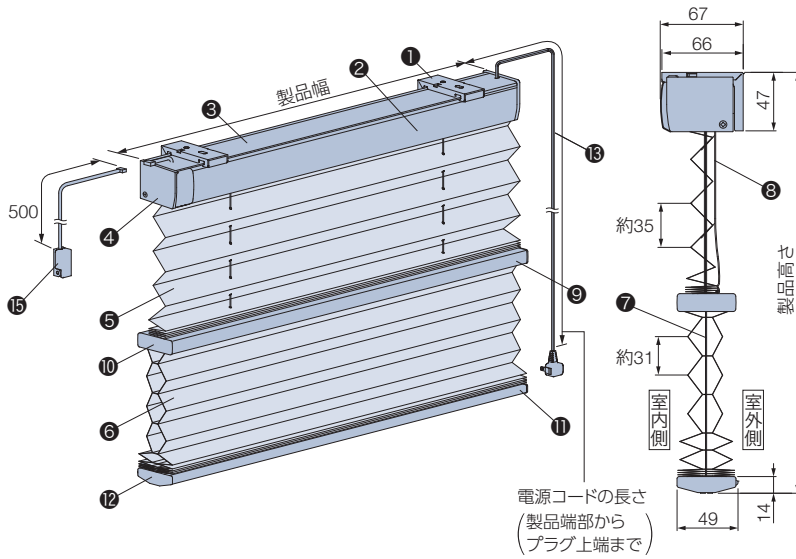

持出し受光部は、製品本体の端から約500mmまで離して取付けることが可能です。
 ※「③赤外線リモコン操作」の場合は付属しています。
 ※赤外線リモコンは、持出し受光部に向けて操作してください。

■ ワイヤークランプ

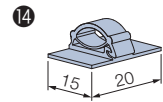

部品名	材質	備考
1 取付けブラケット	ステンレス鋼板プレス成形品・樹脂成形品	
2 ヘッドボックス	アルミ押し出し形材	オフホワイト、ダークブラウン、ブラック、木目調シートラッピング5色
3 ボックスカバー	樹脂成形品	オフホワイト【部品色:オフホワイト、ホワイト(木目調)、ナチュラルブラウン(木目調)】 ダークブラウン【部品色:上記以外】
4 ボックスキャップ	樹脂成形品	ヘッドボックスと同系色
5 上部生地	ポリエステル繊維	
6 下部生地	ポリエステル繊維	
7 昇降コード	化学繊維	レース生地と同系色
8 ピッチ保持コード	化学繊維	レース生地と同系色
9 中間レール	アルミ押し出し形材	ヘッドボックスと同色
10 中間レールキャップ	樹脂成形品	ヘッドボックスと同系色
11 ボトムレール	アルミ押し出し形材	ヘッドボックスと同色
12 ボトムレールキャップ	樹脂成形品	ヘッドボックスと同系色
13 電源コード	—	ホワイト、ブラック 電源コードの長さは、0.5、1.0、1.5、2.0、2.5、3.5、5.0mから選べます。 ご指定がない場合は2.5mとなります。
14 ワイヤークランプ	樹脂成形品	乳白色 コード類を固定する部品。製品1台につき3個付属しています。
15 持出し受光部	樹脂成形品・他	ホワイト、ブラック 【③赤外線リモコン操作】の場合は付属しています。コードの長さは0.5m。

取付けブラケット

[単位:mm]

天井付け・正面付け共通

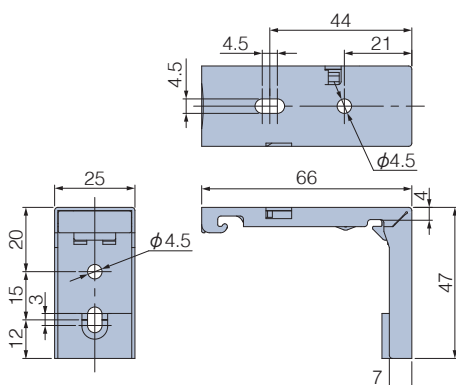

付属個数

製品幅	個数
510～1500	2個
1505～2500	3個
2505～3000	4個

プレア ペア

プレア

ホームタコス
プレア ペア

ホームタコス
プレア

オプション

サイズの
測り方

発注方法

取付け方法

メンテナンス

生地性能と
マークの見方

生地性能
データ

電源分岐ジョイント

1つの電源(コンセント)から電源を分岐して、隣接する複数台の製品へ電源を供給できます。最大10台まで接続可能です。製品間の距離(A)は2000mmまで対応可能です。

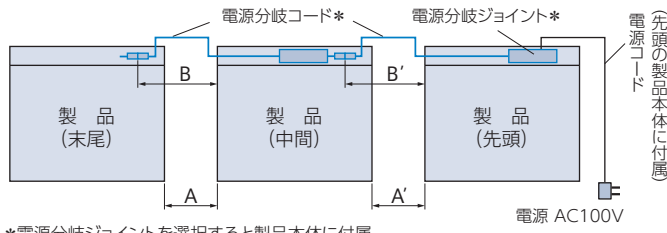

*電源分岐ジョイントを選択すると製品本体に付属。

電源分岐コードの色

ホワイト・ブラックの2色から選べます。
ご指定がない場合は、ホワイトになります。

価格：+ 2,500円/台

※製品本体と同時にご注文ください。
※先頭・中間・末尾は同価格です。

電源分岐コードの長さの目安

製品間の距離(A)	電源分岐コードの長さ(B)
100mm以下	0.3m
500mm以下	0.8m
1000mm以下	1.3m
2000mm以下	2.3m

①接続するすべての製品の位置関係(先頭・中間・末尾)をご指定ください。

- 製品2台を接続する場合
「先頭1台・末尾1台」が必要です。
- 製品3台以上を接続する場合
「先頭1台・中間1~8台・末尾1台」が必要です。

②中間・末尾の製品は、左表のように製品間の距離(A)を目安に電源分岐コードの長さ(B)を0.3m、0.8m、1.3m、2.3mからご指定ください。また、壁などの色を考慮して、電源分岐コードの色(ホワイト・ブラック)をご指定ください。

ご指定がない場合は、ホワイトになります。

※電源分岐コードは室内側から見て、必ず製品の左側から出ます。

※コードを取り回す場合は、製品間の距離に必要な長さを加算して、電源分岐コードの長さをご指定ください。

電源コード・持出し受光部の出る位置

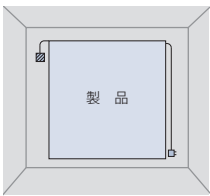

電源コードは室内側から見て、必ず製品の右側から出ます。
持出し受光部は室内側から見て、必ず製品の左側から出ます。

*持出し受光部延長コードを使うことにより、受光部の位置を右側にすることも可能です(最大9m延長可)。

- …持出し受光部
- …コンセント

電動部仕様

定格電圧	AC100V±10% 50/60Hz
消費電力	24W
使用温度	0℃~50℃ (結露なきこと)
待機電力*	0.5W以下

※待機電力は実測値であり、保証値ではありません。

製品幅と生地幅寸法 [単位:mm]

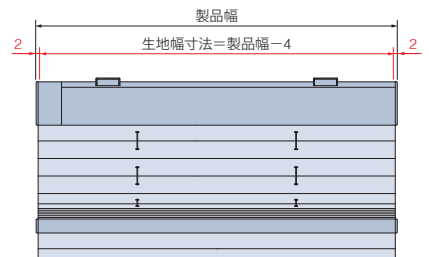

製品重量

※下記は計算式のため、実際の重量と誤差が生じる場合があります。目安としてご使用ください。

$$(\text{製品幅} \times 1.4) + 2.0 + \{\text{製品幅} \times \text{製品高さ} \times (\text{ドレープ生地} \text{m}^2 \text{重量} + \text{レース生地} \text{m}^2 \text{重量}) \times 1.4\} \text{ (kg)}$$

※計算式の製品幅、製品高さの数値はメートル(m)単位で計算してください。
※生地m²重量については、78ページの「対応生地一覧」をご覧ください。

納まり寸法・たたみ込み寸法

※下記は計算値のため、実際の寸法とは多少異なる場合があります。目安としてご使用ください。

[単位:mm]

- ・たたみ込み寸法は、生地をすべてたたみ上げた時の、取付けブラケット上端からボトムレール下端までの寸法です。
- ・幅2905mm以上(レースが「ラジエ遮熱」の場合2005mm以上)の場合、製品の中央でレース生地が重ね合わせ(ジョイント)になります。
※ジョイント部は生地が重なり、たたみ込み寸法が大きくなります。

天井付け

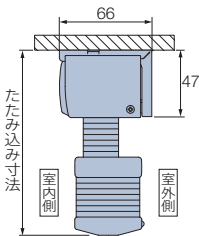

天井付け(カーテンボックス内への取付け)

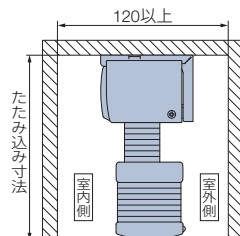

正面付け

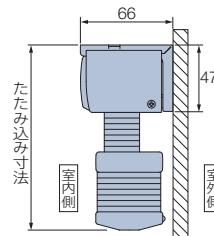

ドレープ：メライト
レース：エテルノの場合

製品高さ	製品幅 510~2900	製品幅 2905~3000
500	105	111
1000	115	126
1500	126	141
2000	136	156
2500	146	172
3000	161	—

ドレープ：メライト
レース：ラジエ遮熱の場合

製品高さ	製品幅 510~2000	製品幅 2005~3000
500	105	111
1000	115	126
1500	126	141
2000	136	156
2500	146	172
3000	161	—

ドレープ：メライト遮光・ストラル遮光
レース：エテルノの場合

製品高さ	製品幅 510~2900	製品幅 2905~3000
500	115	121
1000	125	136
1500	136	151
2000	146	166
2500	156	182
3000	171	—

ドレープ：メライト遮光・ストラル遮光
レース：ラジエ遮熱の場合

製品高さ	製品幅 510~2000	製品幅 2005~3000
500	115	121
1000	125	136
1500	136	151
2000	146	166
2500	156	182
3000	171	—

部品色

部品色は8色から選べます。 **ご指定がない場合は、オフホワイト [No.13] になります。**

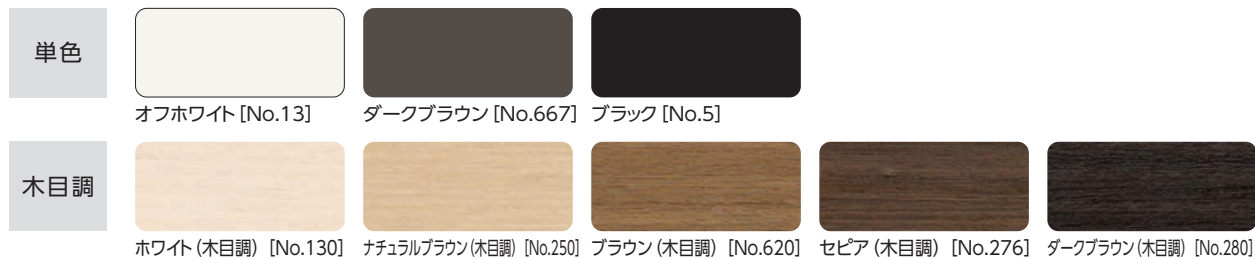

*上記の木目は実物大になります。

電動 (リモコン操作・スイッチ操作)

部品色 (ヘッドボックス・中間レール・ボトムレールの色) は下記から選べます。

ご指定がない場合は、オフホワイト [No.13] になります。 ※昇降コードはレース生地と同系色になります。



電源コード

電源コード、電源分岐コードの色はそれぞれ2色から選べます。

ご指定がない場合は、ホワイトになります。
*写真は電源コード。



持出し受光部

持出し受光部の色は2色から選べます。

*持出し受光部延長コードの色も2色 (ホワイト・ブラック) から選べます。
ご指定がない場合は、ホワイトになります。



プレア ペア

プレア

ホームタコス
プレア

ホームタコス
(電動)
プレア

オプション

サイズの
測り方

発注方法

取付け方法

メンテナンス

生地性能と
マークの見方

生地性能
データ

オプション

さまざまなオプションをご用意しています。詳しくは90～96ページをご覧ください。

■ガイドレール (90ページ)

■ナチュラルウッドバランス (91ページ)

■ボトムクッション (96ページ)

ホームタコス プレア ペア

価格

価格表に掲載している製品本体価格とは別に物流諸経費を申し受けます。

操作方法①～③の電動部価格は同価格です。お選びいただいた生地により価格が異なります。

※操作方法①～③については、74～77ページの「操作方法の種類」をご覧ください。

④スイッチ操作について詳しくは「ホームタコス カタログ」をご覧ください。



*赤で囲んだ部分は必ず必要となります。

- ※1 製品本体価格は、生地の種類によって異なります。下表をご覧ください。
- ※2 リモコン価格は製品本体価格には含まれませんので、必要な操作のリモコン価格を加算してください。
- ※3 持出し受光部は「②RFリモコン操作(赤外線リモコン操作併用)」の場合、オプションとして別途手配が必要です。
 「①RFリモコン操作」の場合は不要です。
 「③赤外線リモコン操作」の場合は、製品1台につき1個付属しています。
- ※4 その他部品が必要な場合は、83ページから選んで価格を加算してください。

製品本体価格

おすすめペア

レース エテルノ (HS-1201~1207・1209・1210)との組み合わせ

ドレープ メライト (HS-1001~1006) [単位:円(税別)]

高さ (mm) 幅	510 ~800	805 ~1200	1205 ~1600	1605 ~2000	2005 ~2400	2405 ~2800	2805 ~3000
300~600	48,500	57,700	67,900	78,700	91,700	103,900	118,800
610~1000	58,700	68,900	80,000	92,400	107,300	121,400	138,600
1010~1400	69,300	80,500	93,300	107,100	125,200	140,400	161,300
1410~1800	81,500	93,400	107,600	123,000	143,200	162,000	183,900
1810~2200	93,900	107,800	121,500	140,400	163,200	184,900	208,400
2210~2600	106,900	122,300	139,000	157,700	184,800	208,500	(232,900)
2610~3000	121,600	137,700	156,300	177,300	-	-	-

- レースは幅2905mm以上の場合、幅寸法の1/2の位置で生地が重ね合わせ(ジョイント)になります。
- ()の部分は面積7.5㎡以下での製作。
- 幅695mm以下は高さ1500mm以下での製作。
- 幅2005mm以上は高さ2500mm以下での製作。

ドレープ メライト遮光 (HS-1101~1103・1106) [単位:円(税別)]

高さ (mm) 幅	510 ~800	805 ~1200	1205 ~1600	1605 ~2000	2005 ~2400	2405 ~2800	2805 ~3000
300~600	55,500	67,000	79,200	91,700	107,400	120,300	137,200
610~1000	67,500	79,600	93,200	107,200	125,900	140,900	160,200
1010~1400	80,200	93,800	109,000	124,300	145,300	163,900	186,700
1410~1800	94,400	108,600	125,300	143,600	167,900	188,600	213,100
1810~2200	109,100	125,400	143,100	163,600	191,300	(215,400)	(241,500)
2210~2600	125,000	142,600	161,500	185,200	(215,000)	(242,500)	-
2610~3000	141,200	160,300	181,800	209,100	-	-	-

- レースは幅2905mm以上の場合、幅寸法の1/2の位置で生地が重ね合わせ(ジョイント)になります。
- ()の部分は面積6.0㎡以下での製作。
- 幅695mm以下は高さ1500mm以下での製作。
- 幅2005mm以上は高さ2500mm以下での製作。

ドレープ ストラル遮光 (HS-1111~1116) [単位:円(税別)]

高さ (mm) 幅	510 ~800	805 ~1200	1205 ~1600	1605 ~2000	2005 ~2400	2405 ~2800	2805 ~3000
300~600	57,600	69,500	82,200	95,200	111,500	124,600	142,100
610~1000	70,000	82,600	96,700	111,300	130,600	145,900	166,000
1010~1400	83,200	97,300	113,100	129,000	150,700	169,800	193,400
1410~1800	97,900	112,600	130,000	149,000	174,100	195,300	220,800
1810~2200	113,100	130,100	148,400	169,800	198,400	(223,200)	(250,200)
2210~2600	129,600	147,900	167,600	192,200	(223,000)	(251,500)	-
2610~3000	146,400	166,300	188,600	217,000	-	-	-

- レースは幅2905mm以上の場合、幅寸法の1/2の位置で生地が重ね合わせ(ジョイント)になります。
- ()の部分は面積6.0㎡以下での製作。
- 幅695mm以下は高さ1500mm以下での製作。
- 幅2005mm以上は高さ2500mm以下での製作。

レース ラジエ遮熱 (HS-1221~1223)との組み合わせ

ドレープ メライト (HS-1001~1006) [単位:円(税別)]

高さ (mm) 幅	510 ~800	805 ~1200	1205 ~1600	1605 ~2000	2005 ~2400	2405 ~2800	2805 ~3000
300~600	51,000	60,600	71,300	82,700	96,300	109,100	124,800
610~1000	61,700	72,400	84,000	97,100	112,700	127,500	145,600
1010~1400	72,800	84,600	98,000	112,500	131,500	147,500	169,400
1410~1800	85,600	98,100	113,000	129,200	150,400	170,100	193,100
1810~2200	98,600	113,200	127,600	147,500	171,400	194,200	218,900
2210~2600	112,300	128,500	146,000	165,600	194,100	219,000	(244,600)
2610~3000	127,700	144,600	164,200	186,200	-	-	-

- レースは幅2005mm以上の場合、幅寸法の1/2の位置で生地が重ね合わせ(ジョイント)になります。
- ()の部分は面積7.5㎡以下での製作。
- 幅695mm以下は高さ1500mm以下での製作。
- 幅2005mm以上は高さ2500mm以下での製作。

ドレープ メライト遮光 (HS-1101~1103・1106) [単位:円(税別)]

高さ (mm) 幅	510 ~800	805 ~1200	1205 ~1600	1605 ~2000	2005 ~2400	2405 ~2800	2805 ~3000
300~600	58,300	70,400	83,200	96,300	112,800	126,400	144,100
610~1000	70,900	83,600	97,900	112,600	132,200	148,000	168,300
1010~1400	84,300	98,500	114,500	130,600	152,600	172,100	196,100
1410~1800	99,200	114,100	131,600	150,800	176,300	198,100	223,800
1810~2200	114,600	131,700	150,300	171,800	200,900	(226,200)	(253,600)
2210~2600	131,300	149,800	169,600	194,500	(225,800)	(254,700)	-
2610~3000	148,300	168,400	190,900	219,600	-	-	-

- レースは幅2005mm以上の場合、幅寸法の1/2の位置で生地が重ね合わせ(ジョイント)になります。
- ()の部分は面積6.0㎡以下での製作。
- 幅695mm以下は高さ1500mm以下での製作。
- 幅2005mm以上は高さ2500mm以下での製作。

ドレープ ストラル遮光 (HS-1111~1116) [単位:円(税別)]

高さ (mm) 幅	510 ~800	805 ~1200	1205 ~1600	1605 ~2000	2005 ~2400	2405 ~2800	2805 ~3000
300~600	60,500	73,000	86,400	100,000	117,100	130,900	149,300
610~1000	73,500	86,800	101,600	116,900	137,200	153,200	174,300
1010~1400	87,400	102,200	118,800	135,500	158,300	178,300	203,100
1410~1800	102,800	118,300	136,500	156,500	182,900	205,100	231,900
1810~2200	118,800	136,700	155,900	178,300	208,400	(234,400)	(262,800)
2210~2600	136,100	155,300	176,000	201,900	(234,200)	(264,100)	-
2610~3000	153,800	174,700	198,100	227,900	-	-	-

- レースは幅2005mm以上の場合、幅寸法の1/2の位置で生地が重ね合わせ(ジョイント)になります。
- ()の部分は面積6.0㎡以下での製作。
- 幅695mm以下は高さ1500mm以下での製作。
- 幅2005mm以上は高さ2500mm以下での製作。

■ ホームタコス プレア ペア

価格表に掲載している製品本体価格とは別に物流諸経費を申し受けます。

※表示価格は消費税を含まないメーカー希望小売価格(本体価格)です。

■ リモコン

※製品本体には含まれません。

RFリモコン 8グループ(ファブリック製品用)	27,000円/個	リモコンホルダー(ホワイト)が 付属しています。
RFリモコン 4グループ(ファブリック製品用)	15,000円/個	
赤外線リモコン(ホワイト・ブラック)	5,000円/個	リモコンホルダーは付属していません。
リモコンホルダー(ホワイト・ブラック)	500円/個	リモコンを壁に設置する場合に使用。

■ 電源分岐ジョイント

+ 2,500円/台

※製品本体と同時にご注文ください。
※先頭・中間・末尾は同価格です。
詳しくは80ページをご覧ください。

■ 持出し受光部

※「RFリモコン操作(赤外線リモコン併用)」の場合、別途ご注文が必要です。

持出し受光部(コード長0.5m)	3,000円/個	「赤外線リモコン操作」の場合は、製品1台につき1個付属しています(ホワイト・ブラック)。
持出し受光部延長コード(1m)	1,800円/本	持出し受光部(0.5mコード付き)と製品本体の間を延長する場合に使用(ホワイト・ブラック)。 ※最大9m延長できます。
持出し受光部延長コード(3m)	2,670円/本	

■ その他部品

ワイヤークランプ	90円/個	コード類を固定する補助部品(乳白色)。製品1台につき3個付属しています。
----------	-------	--------------------------------------

プレア ペア

プレア

ホーム
タコス
電動
プレア
ペア

プレア

オプション

サイズの
測り方

発注方法

取付け方法

メンテナンス

生地性能と
マークの見方生地性能
データ

スマートインテリアシェード ホームタコス ブレア

チャイルド
セーフティ

*詳しくはP.110



ホームタコス ブレア HS-1115 ストラル遮光(ココア) 部品色:ブラウン(木目調)

製作可能寸法

*幅は5mm単位、高さは10mm単位での製作になります。

[単位:mm]

操作方法	電動(リモコン操作・スイッチ操作)
製品幅	510~3000
製品高さ	300~3000
最大面積	7.5m ²

※幅695mm以下の場合、高さ1500mm以下での製作。

※幅2005mm以上の場合、高さ2500mm以下での製作。

対応生地一覧

生地 No. (HS-)	生地名	透過性	生地重量目安 (kg/m ²)
1001~1006	メライト	A	0.17
1101~1103・1106	メライト遮光	遮光1級(B)	0.24
1111~1116	ストラル遮光	遮光1級(A)	0.33

構造と部品

※製品高さは、取付けブラケット上端からボトムレール下端までの寸法となります。

[単位:mm]

■ 電動(リモコン操作・スイッチ操作)

*電源コード(⑨)は室内側から見て、必ず製品の右側から、持出し受光部(⑩)は製品の左側から出ます。

天井付け・正面付け共通

■ 持出し受光部

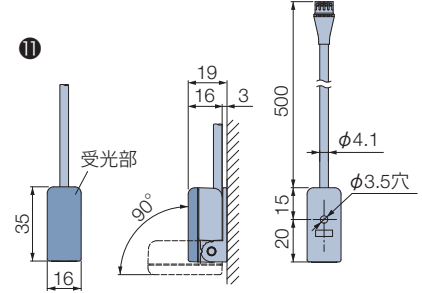
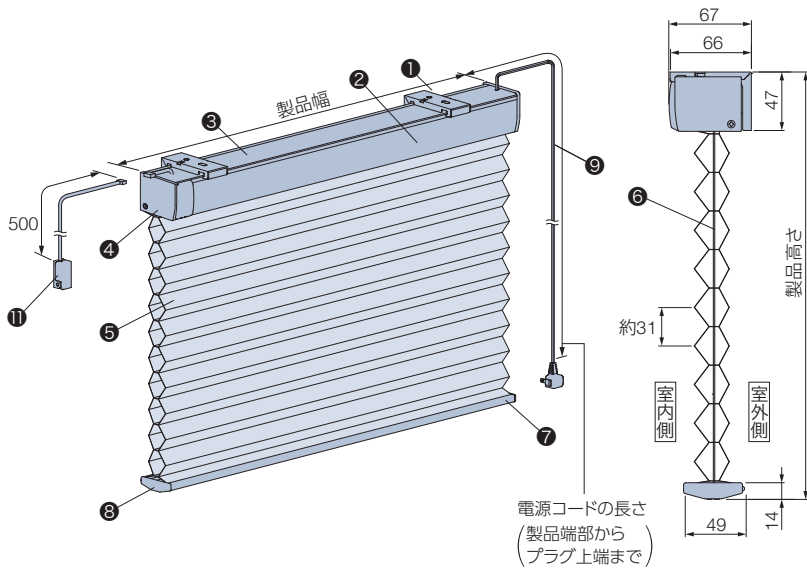

持出し受光部は、製品本体の端から約500mmまで離して取付けることが可能です。
 ※「③赤外線リモコン操作」の場合は付属しています。
 ※赤外線リモコンは、持出し受光部に向けて操作してください。

■ ワイヤークランプ

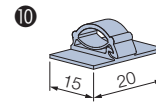

部品名	材質	備考
① 取付けブラケット	ステンレス鋼板プレス成形品・樹脂成形品	
② ヘッドボックス	アルミ押し型材	オフホワイト、ダークブラウン、ブラック、木目調シートラッピング5色
③ ボックスカバー	樹脂成形品	オフホワイト [部品色: オフホワイト、ホワイト(木目調)、ナチュラルブラウン(木目調)] ダークブラウン [部品色: 上記以外]
④ ボックスキャップ	樹脂成形品	ヘッドボックスと同系色
⑤ 生地	ポリエステル繊維	
⑥ 昇降コード	化学繊維	ホワイト
⑦ ボトムレール	アルミ押し型材	ヘッドボックスと同系色
⑧ ボトムレールキャップ	樹脂成形品	ヘッドボックスと同系色
⑨ 電源コード	—	ホワイト、ブラック 電源コードの長さは、0.5、1.0、1.5、2.0、2.5、3.5、5.0mから選べます。 ご指定がない場合は2.5mとなります。
⑩ ワイヤークランプ	樹脂成形品	乳白色 コード類を固定する部品。製品1台につき3個付属しています。
⑪ 持出し受光部	樹脂成形品・他	ホワイト、ブラック 「③赤外線リモコン操作」の場合は付属しています。コードの長さは0.5m。

プレア ペア

プレア

ホームタコス
プレア ペア
プレア (電動)

オプション

サイズの
測り方

発注方法

取付け方法

メンテナンス

生地性能と
マークの見方

生地性能
データ

取付けブラケット

[単位:mm]

天井付け・正面付け共通

付属個数

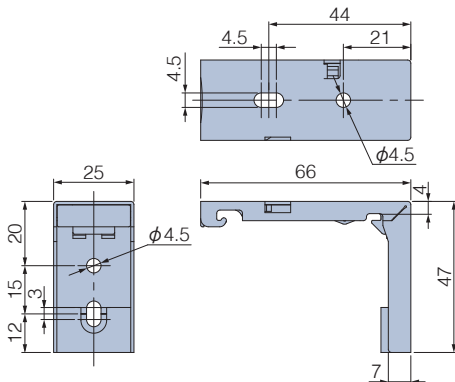

製品幅	個数
510～1500	2個
1505～2500	3個
2505～3000	4個

電源分岐ジョイント

1つの電源(コンセント)から電源を分岐して、隣接する複数台の製品へ電源を供給できます。最大10台まで接続可能です。製品間の距離(A)は2000mmまで対応可能です。

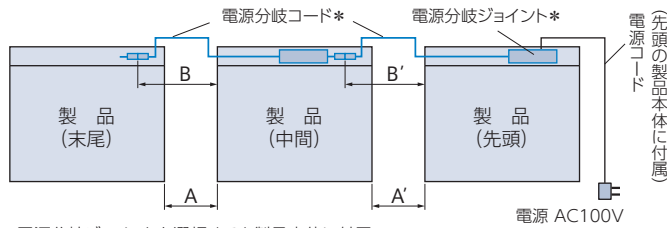

*電源分岐ジョイントを選択すると製品本体に付属。

①接続するすべての製品の位置関係(先頭・中間・末尾)をご指定ください。

- ・製品2台を接続する場合
[先頭1台・末尾1台]が必要です。
- ・製品3台以上を接続する場合
[先頭1台・中間1~8台・末尾1台]が必要です。

②中間・末尾の製品は、左表のように製品間の距離(A)を目安に電源分岐コードの長さ(B)を0.3m、0.8m、1.3m、2.3mからご指定ください。また、壁などの色を考慮して、電源分岐コードの色(ホワイト・ブラック)をご指定ください。

ご指定がない場合は、ホワイトになります。

※電源分岐コードは室内側から見て、必ず製品の左側から出ます。

※コードを取り回す場合は、製品間の距離に必要な長さを加算して、電源分岐コードの長さをご指定ください。

電源分岐コードの色

ホワイト・ブラックの2色から選べます。
ご指定がない場合は、ホワイトになります。

価格: + 2,500円/台

※製品本体と同時にご注文ください。
※先頭・中間・末尾は同価格です。

電源分岐コードの長さの目安

製品間の距離(A)	電源分岐コードの長さ(B)
100mm以下	0.3m
500mm以下	0.8m
1000mm以下	1.3m
2000mm以下	2.3m

電源コード・持出し受光部の出る位置

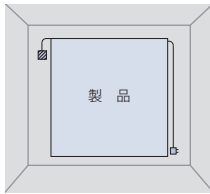

電源コードは室内側から見て、必ず製品の右側から出ます。持出し受光部は室内側から見て、必ず製品の左側から出ます。

*持出し受光部延長コードを使うことにより、受光部の位置を右側にすることも可能です(最大9m延長可)。

- ☒ … 持出し受光部
- ☐ … コンセント

電動部仕様

定格電圧	AC100V±10% 50/60Hz
消費電力	18W
使用温度	0℃~50℃ (結露なきこと)
待機電力*	0.5W以下

※待機電力は実測値であり、保証値ではありません。

製品幅と生地幅寸法 [単位:mm]

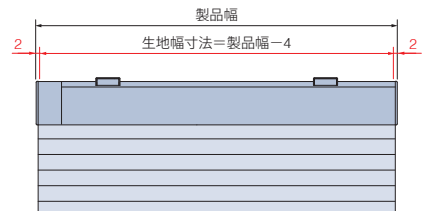

製品重量

※下記は計算式のため、実際の重量と誤差が生じる場合があります。目安としてご使用ください。

$$(\text{製品幅} \times 1.0) + 1.4 + (\text{製品幅} \times \text{製品高さ} \times \text{生地}^2 \text{重量}) \text{ (kg)}$$

※計算式の製品幅、製品高さの数値はメートル(m)単位で計算してください。

※生地²重量については、84ページの「対応生地一覧」をご覧ください。

納まり寸法・たたみ込み寸法

※下記は計算値のため、実際の寸法とは多少異なる場合があります。目安としてご使用ください。

[単位:mm]

・たたみ込み寸法は、ハニカムスクリーンをすべてたたみ上げた時の、取付けブラケット上端からボトムレール下端までの寸法です。

天井付け

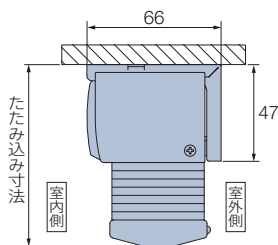

天井付け(カーテンボックス内への取付け)

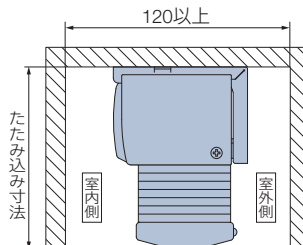

正面付け

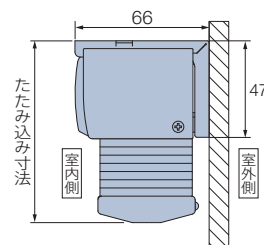

製品高さ	生地	
	メライト	メライト遮光 ストラル遮光
500	82	84
1000	88	92
1500	95	100
2000	101	108
2500	108	116
3000	115	125

部品色

部品色は8色から選べます。 **ご指定がない場合は、オフホワイト [No.13] になります。**

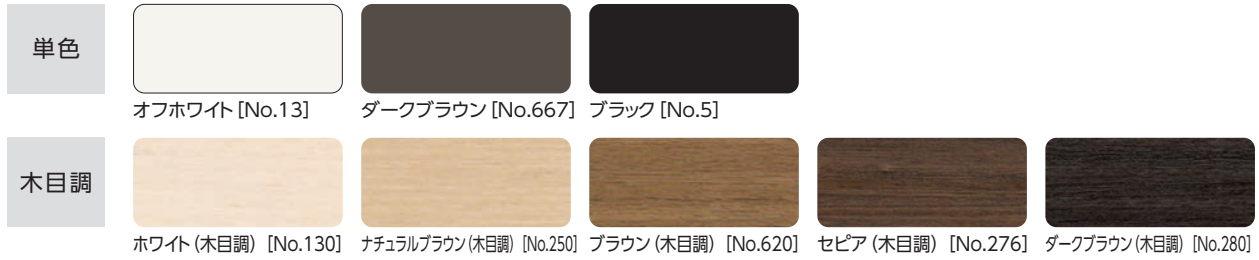

* 上記の木目は実物大になります。

電動 (リモコン操作・スイッチ操作)

部品色 (ヘッドボックス・ボトムレールの色) は下記から選べます。

ご指定がない場合は、オフホワイト [No.13] になります。



電源コード

電源コード、電源分岐コードの色はそれぞれ2色から選べます。

ご指定がない場合は、ホワイトになります。

*写真は電源コード。



持出し受光部

持出し受光部の色は2色から選べます。

*持出し受光部延長コードの色も

2色 (ホワイト・ブラック) から選べます。

ご指定がない場合は、ホワイトになります。



オプション

さまざまなオプションをご用意しています。詳しくは90～96ページをご覧ください。

■ ガイドレール (90ページ)

■ ナチュラルウッドバランス (91ページ)

■ ボトムクッション (96ページ)

プレア ペア

プレア

ホームタコス
プレア

ホームタコス
プレア
(電動)

オプション

サイズの
測り方

発注方法

取付け方法

メンテナンス

生地性能と
マークの見方

生地性能
データ

ホームタコス プレア

価格

価格表に掲載している製品本体価格とは別に物流諸経費を申し受けます。

操作方法①～③の電動部価格は同価格です。お選びいただいた生地により価格が異なります。

※操作方法①～③については、74～77ページの「操作方法の種類」をご覧ください。

④スイッチ操作について詳しくは「ホームタコス カタログ」をご覧ください。



*赤で囲んだ部分は必ず必要となります。

- ※1 製品本体価格は、生地の種類によって異なります。下表をご覧ください。
- ※2 リモコン価格は製品本体価格には含まれませんので、必要な操作のリモコン価格を加算してください。
- ※3 持出し受光部は「②RFリモコン操作(赤外線リモコン操作併用)」の場合、オプションとして別途手配が必要です。
 「①RFリモコン操作」の場合は不要です。
 「③赤外線リモコン操作」の場合は、製品1台につき1個付属しています。
- ※4 その他部品が必要な場合は、89ページから選んで価格を加算してください。

製品本体価格

メライト (HS-1001～1006)

[単位:円(税別)]

高さ (mm) \ 幅	510 ～ 800	805 ～ 1200	1205 ～ 1600	1605 ～ 2000	2005 ～ 2400	2405 ～ 2800	2805 ～ 3000
300～ 600	33,200	40,300	47,800	55,600	64,800	68,800	79,200
610～ 1000	40,200	47,800	56,300	65,300	75,500	80,900	92,400
1010～ 1400	47,400	55,900	65,200	75,700	86,900	93,600	106,800
1410～ 1800	55,800	64,800	75,200	87,000	99,400	109,400	123,400
1810～ 2200	64,700	74,800	85,900	99,300	113,300	128,400	139,800
2210～ 2600	74,200	84,900	97,200	112,600	128,300	146,800	(158,400)
2610～ 3000	83,800	95,600	109,300	126,600	-	-	-

- ()の部分は面積7.5㎡以下での製作。
- 幅695mm以下は高さ1500mm以下での製作。
- 幅2005mm以上は高さ2500mm以下での製作。

メライト遮光 (HS-1101～1103・1106)

[単位:円(税別)]

高さ (mm) \ 幅	510 ～ 800	805 ～ 1200	1205 ～ 1600	1605 ～ 2000	2005 ～ 2400	2405 ～ 2800	2805 ～ 3000
300～ 600	40,500	49,200	58,600	68,900	80,100	85,300	98,000
610～ 1000	49,200	58,500	69,000	80,600	93,200	99,900	114,400
1010～ 1400	58,500	68,900	80,700	93,400	107,600	116,200	132,400
1410～ 1800	68,900	79,800	92,800	107,800	123,400	133,700	152,200
1810～ 2200	79,600	92,200	106,000	123,000	140,600	154,900	173,700
2210～ 2600	91,200	104,800	120,500	139,200	159,200	178,300	(189,000)
2610～ 3000	103,800	118,700	135,600	157,200	-	-	-

- ()の部分は面積7.5㎡以下での製作。
- 幅695mm以下は高さ1500mm以下での製作。
- 幅2005mm以上は高さ2500mm以下での製作。

ストラル遮光 (HS-1111～1116)

[単位:円(税別)]

高さ (mm) \ 幅	510 ～ 800	805 ～ 1200	1205 ～ 1600	1605 ～ 2000	2005 ～ 2400	2405 ～ 2800	2805 ～ 3000
300～ 600	42,600	51,700	61,600	72,400	84,200	89,600	102,900
610～ 1000	51,700	61,500	72,500	84,700	97,900	104,900	120,200
1010～ 1400	61,500	72,400	84,800	98,100	113,000	122,100	139,100
1410～ 1800	72,400	83,800	97,500	113,200	129,600	140,400	159,900
1810～ 2200	83,600	96,900	111,300	129,200	147,700	162,700	182,400
2210～ 2600	95,800	110,100	126,600	146,200	167,200	187,300	(198,500)
2610～ 3000	109,000	124,700	142,400	165,100	-	-	-

- ()の部分は面積7.5㎡以下での製作。
- 幅695mm以下は高さ1500mm以下での製作。
- 幅2005mm以上は高さ2500mm以下での製作。

■ ホームタコス プレア

価格表に掲載している製品本体価格とは別に物流諸経費を申し受けます。 ※表示価格は消費税を含まないメーカー希望小売価格(本体価格)です。

■ リモコン

※製品本体には含まれません。

RFリモコン 8グループ(ファブリック製品用)	27,000円/個	リモコンホルダー(ホワイト)が付属しています。
RFリモコン 4グループ(ファブリック製品用)	15,000円/個	
赤外線リモコン(ホワイト・ブラック)	5,000円/個	リモコンホルダーは付属していません。
リモコンホルダー(ホワイト・ブラック)	500円/個	リモコンを壁に設置する場合に使用。

■ 電源分岐ジョイント

+ 2,500円/台

※製品本体と同時にご注文ください。
※先頭・中間・末尾は同価格です。
詳しくは80ページをご覧ください。

■ 持出し受光部

※「RFリモコン操作(赤外線リモコン併用)」の場合、別途ご注文が必要です。

持出し受光部(コード長0.5m)	3,000円/個	「赤外線リモコン操作」の場合は、製品1台につき1個付属しています(ホワイト・ブラック)。
持出し受光部延長コード(1m)	1,800円/本	持出し受光部(0.5mコード付き)と製品本体の間を延長する場合に使用(ホワイト・ブラック)。 ※最大9m延長できます。
持出し受光部延長コード(3m)	2,670円/本	

■ その他部品

ワイヤークランプ	90円/個	コード類を固定する補助部品(乳白色)。製品1台につき3個付属しています。
----------	-------	--------------------------------------

プレア ペア

プレア

ホームタコス(電動)
プレア ペア

プレア

オプション

サイズの測り方

発注方法

取付け方法

メンテナンス

生地性能とマークの見方

生地性能データ

オプション

ガイドレール

窓枠の内側に設置することで、生地両サイドからの直射光を遮り、まぶしさを抑え、光漏れを防止します。

価格表に掲載している製品本体価格とは別に物流諸経費を申し受けます。



対応製品

- ブレア ペア
- ブレア
- ホームタコス ブレア ペア
- ホームタコス ブレア

※製品本体と同時にご注文ください。
 ※取付け方法は、窓枠内付け(天井付け)のみになります。
 ※ブラケットスペーサー12Lと組み合わせることはできません。

価格

※表示価格は消費税を含まないメーカー希望小売価格(本体価格)です。

各製品本体価格+下記加算価格

ガイドレール長さ※(mm)	加算価格(左右1セット)
300~1000	5,000円
1001~2000	10,000円
2001~3000	15,000円

※ガイドレール長さ=窓枠開口寸法です。
 ガイドレール仕上り長さは、ご指定いただいた「ガイドレール長さ」-6mmで仕上ります。
 詳しくは98ページの「サイズの測り方」をご覧ください。
 ※ガイドレールの長さは1mm単位での製作になります。

部品色

ガイドレールの色は、3色から選べます。ご指定がない場合は、オフホワイトになります。

オフホワイト ダークブラウン ブラック

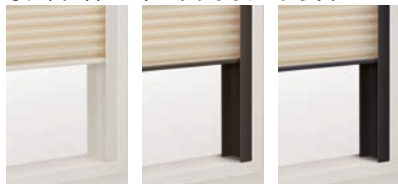

製作可能寸法

※製品本体の幅は5mm単位、高さは10mm単位での製作になります。 [単位:mm]

操作方法	コード操作	ワンチェーン操作・チェーン操作	ハンドル操作	リモコン/スイッチ操作
製品幅	150~2000	420~3000	330(400)~2000	510~3000
製品高さ	300~3000	300~3000	300~2000	300~3000
最大面積	6m ²	7.5m ²	4m ²	7.5m ²

※1 生地・操作方法によって製作可能寸法が異なります。詳しくは各製品仕様のページをご確認ください。
 ※2 ()内はブレア ペアの場合。

構造図

※製品高さは、取付けブラケット上端からボトムレール下端までの寸法となります。
 ガイドレール長さは、窓枠開口寸法となります。ガイドレール仕上り長さは、ご指定いただいた「ガイドレール長さ」-6mmで仕上ります。 [単位:mm]

コード操作 *図はブレアの場合

※取付け面の奥行き寸法は61mm以上必要です

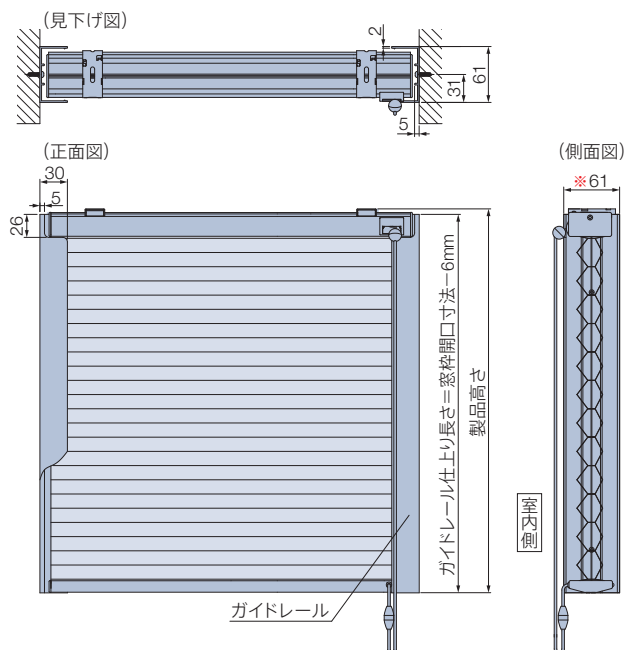

ワンチェーン操作・チェーン操作・ハンドル操作・リモコン/スイッチ操作

※取付け面の奥行き寸法は67mm以上必要です *図はブレア(チェーン操作)の場合

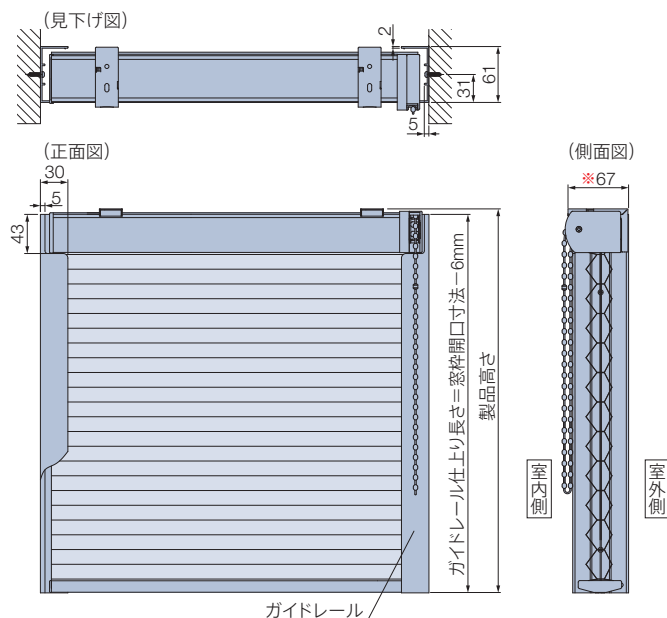

ナチュラルウッドバランス



空間への調和を高め、さらに上質に仕上げる「ナチュラルウッドバランス」。さまざまなインテリアとのコーディネートが楽しめる20色。家具や床・建具と色を合わせて空間に統一感を持たせたり、窓辺のアクセントにしたり、楽しみ方もいろいろ。

ブリア ペア

ブリア

ホームタコス
ブリア ペア

ブリア

オプション

サイズの
測り方

発注方法

取付け方法

メンテナンス

生地性能と
マークの見方

生地性能
データ

バランスカラー

WV-3011 クリアホワイト	WV-3012 ホワイト	WV-3013 アイボリー	WV-3014 グレージュ	WV-3122 マットナチュラルブラウン	WV-3123 マットライトブラウン
WV-3124 マットウォールナット	WV-3125 マットチョコレートブラウン	WV-3221 ナチュラル	WV-3222 ナチュラルブラウン	WV-3223 ライトブラウン	WV-3224 ウォールナット
WV-3225 チョコレートブラウン	WV-3226 ビターブラウン	WV-3227 ブラック	WV-3332 ミディアムチェリー	WV-3333 ブラウン	WV-3334 ミディアムブラウン
WV-3335 マホガニー	WV-3336 ローズウッド				

(注) 本製品は天然木を使用しているため、経時変化等の変形・色変化が生じることがあります。また、木目・色・風合等において、原材料に起因するバラつきが生じる場合があります。製品の色調等は、印刷物と多少異なる場合があります。お求めの際は、実物サンプルをご覧ください。

バリエーション

【バランス形状】

- I型 : 内付け用・外付け用
- C型 : 外付け用
- L型(左) : 外付け用
- L型(右) : 外付け用

【バランスの高さ】

90mm

【製作サイズ】

規格品

製品幅に合わせた仕上がりサイズ

オーダー品

1mm単位でサイズオーダーOK

断面図 [単位:mm]

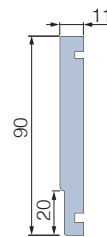

対応製品

ブリア ペア

ブリア

ホームタコス ブリア ペア

ホームタコス ブリア

※水まわりへのご使用はおやめください。

バランス形状

I型 〈内付け用〉〈外付け用〉	C型 〈外付け用〉	L型 〈外付け用(左)(右)〉
<p>製品本体 ———— バランス</p>	<p>製品本体 ———— バランス</p>	<p>製品本体 バランス— (左用) ———— バランス (右用)</p>
<p>製品を窓枠内に天井付け</p> <p>窓枠の内側に納める場合</p>	<p>製品を窓枠の外に正面付け</p> <p>窓枠を覆うように取付ける場合</p>	<p>コーナーや連窓での正面付け</p> <p>片側が壁面の場合など</p>

製作可能寸法

[単位:mm]

規格品 製品幅に対して、バランスの幅があらかじめ決まっています。

各製品最小幅 ~ 2400*

*製品の種類によって製作可能寸法は異なります。

オーダー品 バランスの幅は1mm単位での製作となります。

バランス 製作可能寸法	W1・W3 (奥行き寸法)		40~190
	W2* (仕上がり幅)	I型	(製品幅) ~ (製品幅+200)
		C型	(製品幅+32)~(製品幅+200)
L型			(製品幅+16)~(製品幅+200)
バランス幅 (総幅)=W1+W2+W3			≤2812

*W2は2432mm以下での製作。

連窓の場合の使用例

連窓の際には、L型・I型を組み合わせることで多様な取付けが可能となります。

※図中の—は「バランスジョイント」を示します。

例① 規格品で2連窓をL型バランスで連結する場合

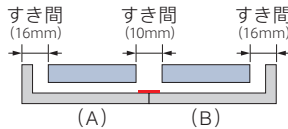

●組み合わせ

(A)	規格品・L型<外付け用(左)>	連窓・左側
(B)	規格品・L型<外付け用(右)>	連窓・右側

例② 規格品で3連窓をL型・I型バランスで連結する場合

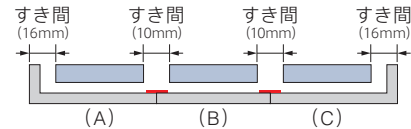

●組み合わせ

(A)	規格品・L型<外付け用(左)>	連窓・左側
(B)	規格品・I型<外付け用>	連窓・中間
(C)	規格品・L型<外付け用(右)>	連窓・右側

例③ オーダー品で3連窓をI型バランスで連結する場合

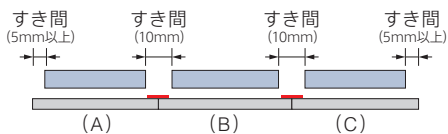

●組み合わせ

(A)	オーダー品・I型	連窓・左側
(B)	オーダー品・I型	連窓・中間
(C)	オーダー品・I型	連窓・右側

例④ オーダー品で2連窓をL型・I型バランスで連結する場合

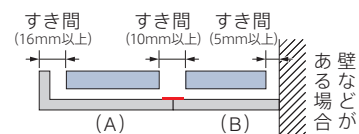

●組み合わせ

(A)	オーダー品・L型(左)	連窓・左側
(B)	オーダー品・I型	連窓・右側

※上記使用例(①~④)は、施工条件により取付けできない場合があります。詳しくは弊社支店、営業所へお問い合わせください。

※バランス取付金具と製品に付属している取付けブラケットを同じ個数で重ね合わせて取付けますので、ご注文の際は必ずハニカムスクリーンの製品幅をご指示ください。

※連窓仕様で取付ける際は、必ず2人以上で行ってください。

バランス仕上がり寸法

[単位:mm]

規格品 バランスを取付ける製品の幅を基準に、下記寸法で仕上がります。

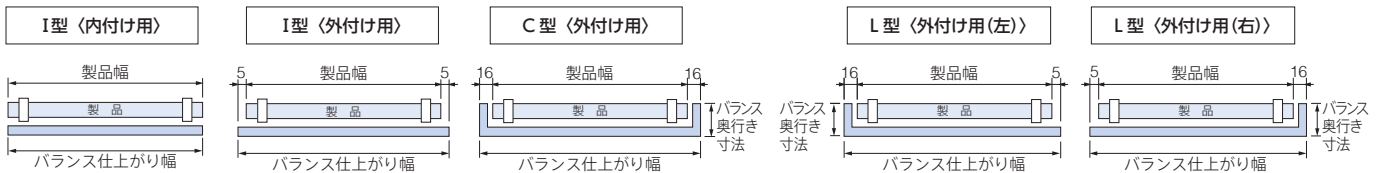

操作方法	バランス奥行き寸法※		バランス仕上がり幅			
	C型 <外付け用>	L型 <外付け用(左)(右)>	I型 <内付け用>	I型 <外付け用>	C型 <外付け用>	L型 <外付け用(左)(右)>
コード操作	111 (114)		製品幅と同じ	製品幅+10	製品幅+32	製品幅+21
チェーン操作・ワンチェーン操作	102 (104)					
ハンドル操作	109 (111)					
リモコン/スイッチ操作	102 (104)					

※()内はブラケット背面までの寸法。

オーダー品 ご指定の寸法で1mm単位で製作します。

バランス総幅 = W1+W2+W3

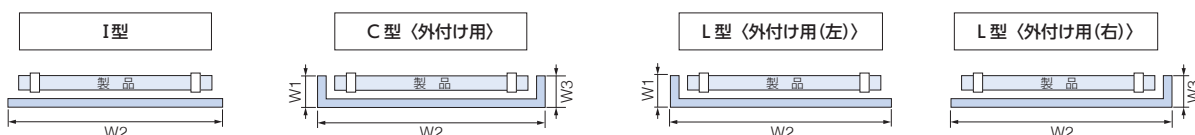

納まり

[単位:mm]

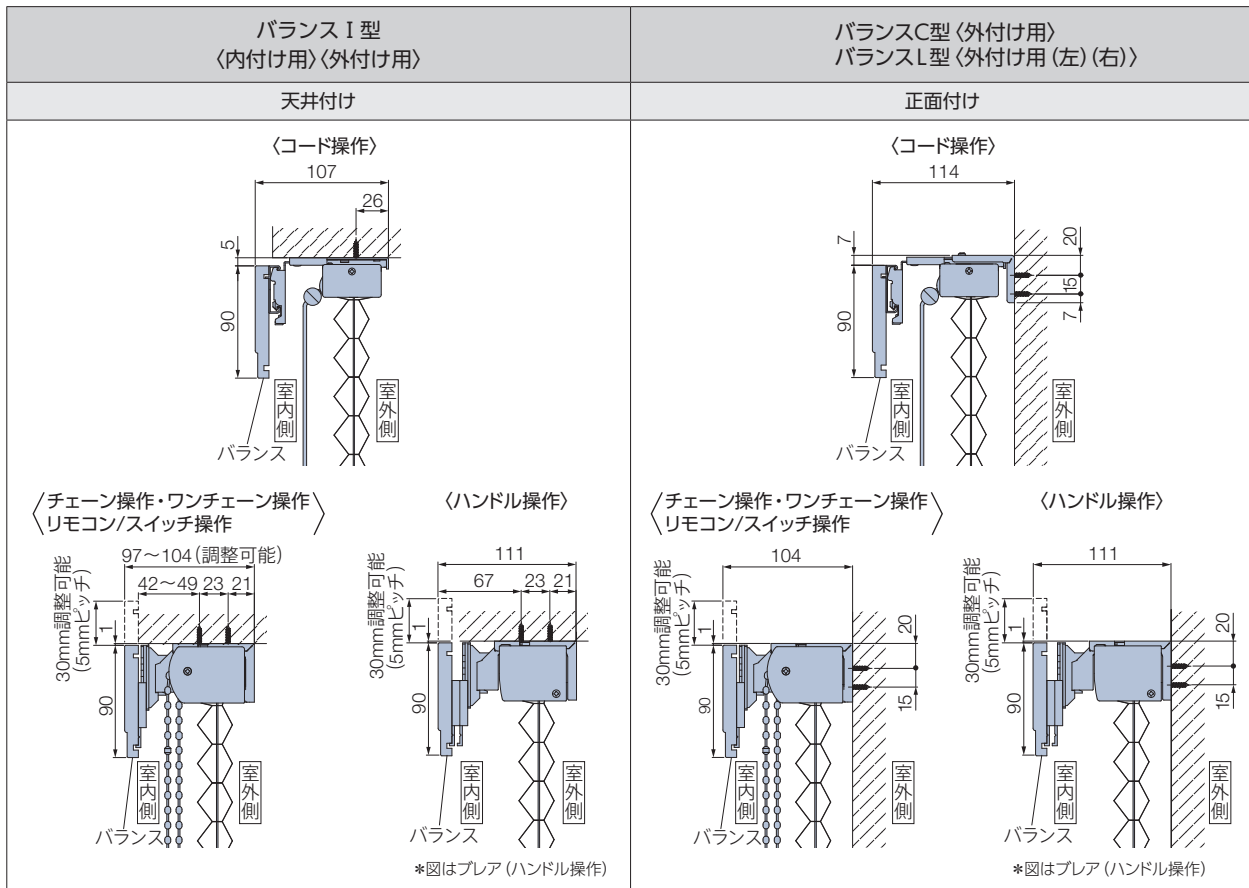

バランスの高さ・奥行き調整

チェーン操作・ワンチェーン操作・ハンドル操作は、バランスの高さを調整することができます。チェーン操作・ワンチェーン操作は、バランスの奥行きを調整することもできます。

バランスの高さ調整について

- ・バランスの高さを上方向に30mmまで、5mmごとに調整できます。
- ・バランスと窓枠とのすき間を調整できるので、見た目がすっきり。光漏れも軽減できます。
- ・バランスの取付け方によっては窓枠を隠すことができ、窓枠との一体感があります。

バランスの奥行き調整について

- ・バランスの奥行きを最大7mm調整できます。

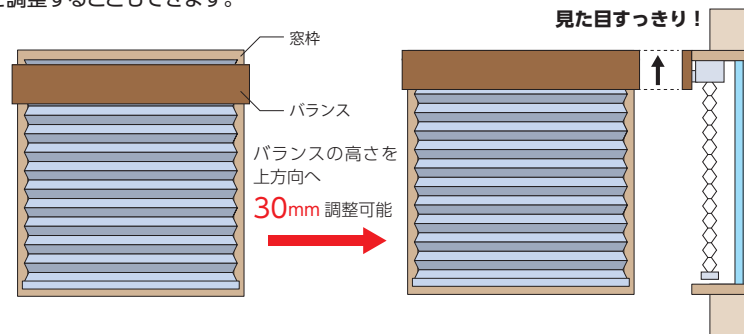

バランス価格

※バランス形状は、I型・C型・L型とも同価格です。

※表示価格は消費税を含まないメーカー希望小売価格 (本体価格) です。

各製品本体価格+下記加算価格

価格表に掲載している製品本体価格とは別に物流諸経費を申し受けます。

規格品 製品幅に対して、バランスの幅があらかじめ決まっています。

製品幅 (mm)	各製品の最小幅※1 ~1000	1005~1500	1505~2000	2005~2400
加算価格 (円)	8,400	10,000	12,000	13,700

※1 製品の種類によって最小幅寸法は異なります。詳しくは製品仕様ページをご覧ください。

オーダー品 バランスの幅は1mm単位での製作となります。

バランス総幅 (mm) ※2	各製品の最小幅※1 ~1000	1001~1500	1501~2000	2001~2500	2501~2812
加算価格 (円)	8,400	10,000	12,000	13,700	15,400

※1 製品の操作方法によって最小幅寸法は異なります。詳しくは製品仕様ページをご覧ください。

※2 バランス総幅=W1+W2+W3

ブラア ペア	
ブラア	
ホームタコス (電動)	ブラア ペア
	ブラア

オプション

サイズの測り方
発注方法
取付け方法
メンテナンス

生地性能とマークの見方
生地性能データ

■ オプション

上部生地RDS (減速降下機能) あり

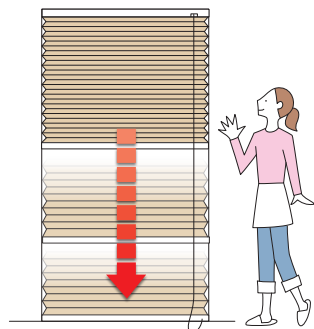

ブレア ペア (コード操作) に製品全体の昇降だけでなく、上下生地の切替え (中間レール昇降) にも RDS (減速降下機能) を搭載した仕様です。窓が複数ある場合も、手早く操作できます。

対応製品 ※コード操作のみ。

ブレア ペア

※製品本体と同時にご注文ください。

製作可能寸法

[単位:mm]

操作方法	コード操作
製品幅	450~2000
製品高さ	300~3000
最大面積	6m ² (3m ²)

※ () 内は「ストラル遮光」の場合。

価格 ※表示価格は消費税を含まないメーカー希望小売価格 (本体価格) です。

ブレア ペア (コード操作) +2,000円

価格表に掲載している製品本体価格とは別に物流諸経費を申し受けます。

操作チェーン〈オプションカラー〉



クリアホワイト

操作チェーンの樹脂ボール部分がクリアカラーなので、スタイリッシュな光沢感が楽しめます。また通常カラーに比べ、操作チェーンが目立ちにくくなります。



クリアホワイト
[No.9013]



クリアベージュ
[No.9123]



クリアブラウン
[No.9667]

対応製品 ※ワンチェーン操作・チェーン操作のみ。

ブレア ペア

ブレア

※製品本体と同時にご注文ください。

価格

加算価格なし

補助ポール

ハンドルに手が届きにくい場合に使用します。高い位置に取付けた製品の操作も簡単です。

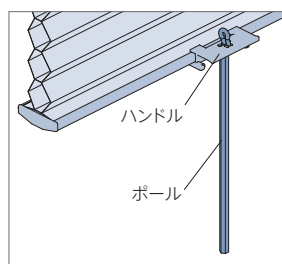

製品を降したあと、ポールはハンドルにセットできます。

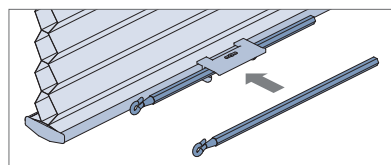

材質 : 樹脂成形品
カラー : クリアー
長さ : 260mm

対応製品 ※ハンドル操作のみ。

ブレア ペア

ブレア

価格 ※表示価格は消費税を含まないメーカー希望小売価格 (本体価格) です。

500円/本

※製品幅1300mm以上で使用する場合、2本必要です。

セーフティーイコライザー

チャイルドセーフティ



小さなお子さまがいる場合など、イコライザーより上部の昇降コードに体が引っ掛かって、6kg（社内基準）の力が掛かると、イコライザーが分離する安全対策を施した部品です。

カラー：クリアー

対応製品

※コード操作のみ。

ブレア ペア

ブレア

価格

※表示価格は消費税を含まない
メーカー希望小売価格（本体価格）です。

500円／個

※ブレア ペアの場合、2個必要です。

マルチチェーンハンガー

チャイルドセーフティ

お子さまの手が届かない高さに操作チェーンを束ねることができます。
付属のフックを壁に固定し、マルチチェーンハンガーを掛けることで、壁に掛けたまま操作ができます。
お子さまのいるご家庭での使用にも安心です。

動画はこちら



操作チェーンを束ねる場合

壁面に掛ける場合



ループ部分の広がりを抑えて、見た目もすっきり。

装着前

装着後

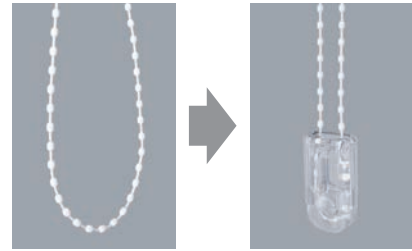

カラー：クリアー
付属部品：フック

操作チェーンを束ねたとき

お子さまの手が届かない高さに操作チェーンを束ねられます。

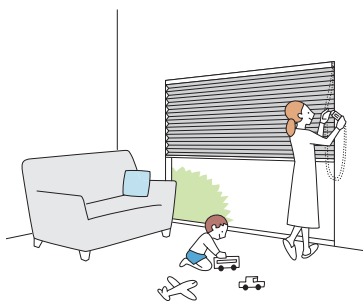

壁面に掛けたとき

壁に掛けたまま操作が行えます。
操作チェーンを窓枠の横に移動させるので、製品の意匠性が向上します。

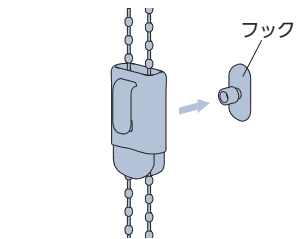

壁に掛けるときは、付属のフックを壁に固定して取付けます。

マルチチェーンハンガー

フック（壁付けの際に使用） [単位:mm]

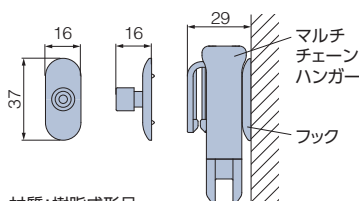
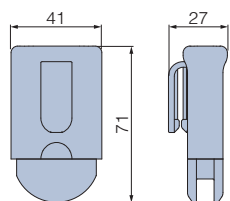

材質：樹脂成形品
カラー：クリアー
取付けビス（Φ3×25）1本付属

対応製品

※ワンチェーン操作・チェーン操作のみ。

ブレア ペア

ブレア

※後付けも可能です。

価格

※表示価格は消費税を含まない
メーカー希望小売価格（本体価格）です。

1,000円／個

※フックを壁付けする際は、取扱説明書で取付け条件をご確認ください。

ブレア ペア

ブレア

ホーム
タコス
電動

ブレア

オプション

サイズの
測り方

発注方法

取付け方法

メンテナンス

生地性能と
マークの見方

生地性能
データ

■ オプション

ボトムクッション

製品降下時に、ボトムレールと窓枠や床面との接触音を軽減します。



材質：樹脂成形品 (厚み:2mm)
カラー：クリアー

貼付け位置

ボトムクッションは、ボトムレール底面の下図の位置に貼付けてください。

※製品幅1500mm以上の場合は、製品の中央部 (○) にも貼付けてください。

(見上げ図)

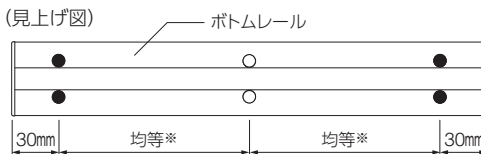

*図中の●○は「ボトムクッション」を示します。

対応製品

ブリア ペア

ブリア

ホームタコス ブリア ペア

ホームタコス ブリア

※製品本体と同時にご注文ください。

価格

※表示価格は消費税を含まないメーカー希望小売価格 (本体価格) です。

300円 / (入数6個)

※製品の種類・製品幅によって、貼付個数が異なります。

ブラケットスペーサー



窓枠上部の壁面に取付ける場合に、壁面と額縁の段差を解消するために使用します。厚みは12mm、重ねて使用することもできます。重ねた場合の重なりしろは、3mmになります。

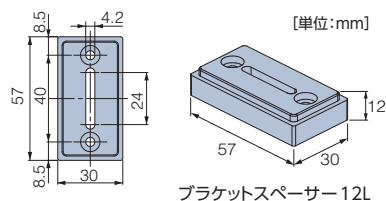

対応製品

ブリア ペア

ブリア

※ガイドレールと組み合わせることはできません。

価格

※表示価格は消費税を含まないメーカー希望小売価格 (本体価格) です。

290円 / (入数1個) 付属品:ビス4×50 4本

2,900円 / (10パック) 付属品:ビス4×50 40本

ブレア ペア

ブレア

ホームタコス(電動)	ブレア ペア
	ブレア

ホームタコス(電動)	ブレア
------------	-----

オプション

サイズの
測り方

発注方法

取付け方法

メンテナンス

生地性能と
マークの見方

生地性能
データ

サイズの測り方



製品幅は5mm単位で製作できるので、窓枠内への取付けの際にサッシ枠がスリムでも、製品のすき間が少なく光漏れを軽減できます。サイズの測り方は以下の手順をご確認ください。

*製品幅は5mm単位、製品高さは10mm単位での製作になります。

[サイズの測り方]

■窓枠内に取付ける場合（天井付け）

※幅①：製品本体の取付け面

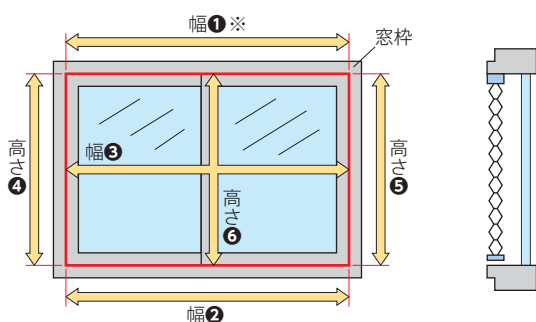

・製品幅は窓枠の上部（幅①）、下部（幅②）、中央部（幅③）の3か所の内側を測定し、最も小さい寸法から10mm以上※1引いてください。

※1 窓枠内に取付ける（天井付け）場合、製品の製作寸法幅が5mm単位であっても、窓枠からの引き寸法は5mmではありません。

生地やコード類、部品が窓枠等に干渉しないよう、幅は窓枠内側の最も小さい寸法から10mm以上引いてください。

・製品高さは窓枠の左部（高さ④）、右部（高さ⑤）、中央部（高さ幅⑥）の3か所の内側を測定し、最も小さい寸法から10mm以上引いてください。また、製品下部と窓枠などとの間に生じるすき間を減らし、断熱性・プライバシー性の向上や光漏れの抑制などを重視する場合は、ご希望の寸法を10mm単位でご指定ください。※2

※2 10mm以上引かない寸法をご指定いただいた場合、操作時に窓枠下部や床との干渉、音の発生・増大などが想定されます。ゆっくり操作していただくなどの配慮が必要になりますことを予めご了承ください。

なお、「高さ調整機能」で、購入後に製品高さを最大約15mm短くできます。

■窓枠を覆う場合（正面付け）

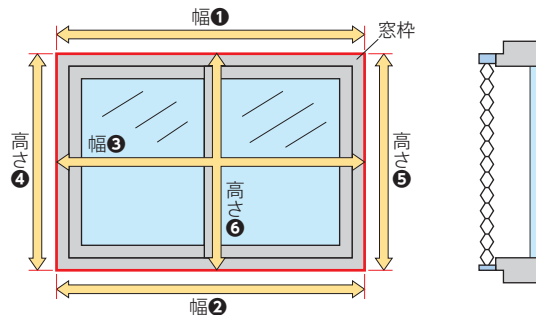

・製品幅・製品高さとも窓枠（幅①～③、高さ④～⑥）の外側を測定し、最も大きい寸法以上を製品サイズとしてご指定ください。※2

・窓枠上部の壁面にブラケットを取付ける場合、窓枠の厚みによっては製品と額縁がぶつかることがあります。その際はオプションの「ブラケットスペーサー」をご使用ください。詳しくは96ページをご覧ください。

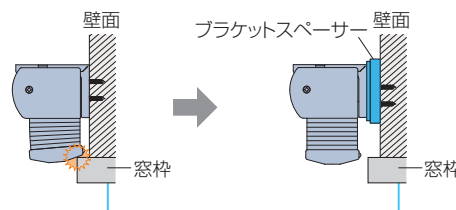

●カーテンボックスに取付ける場合

製品高さはカーテンボックスの内側上部から測ってください。

カーテンボックスの寸法について、詳しくは54ページ「ブレア ペア納まり寸法」、65ページ「ブレア納まり寸法」をご覧ください。

●ガイドレール〈オプション〉を取付ける場合

*製品幅は5mm単位、製品高さは10mm単位、ガイドレール長さは1mm単位での製作になります。

製品幅は幅3か所のうち、最も小さい寸法から20～25mm引いてください。

製品高さは上記、「窓枠内に取付ける場合（天井付け）」の高さに関する記載をご覧ください。

ガイドレール長さは高さ3か所のうち、最も小さい寸法をそのまま指定してください。

※ガイドレールの仕上り長さはご指定いただいた「ガイドレール長さ」-6mmで仕上ります。

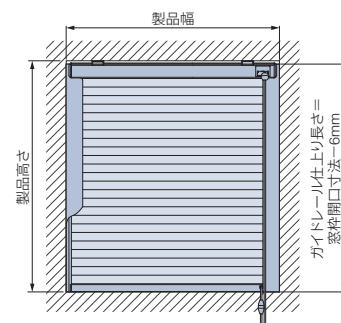

発注・施工上の注意

- ・ガイドレールは、窓枠内付け(天井付け)のみの対応となります。
- ・ガイドレールの後付けはできませんので、必ず製品本体と同時にご注文ください。
- ・内倒し窓・回転窓・内開き窓等、室内側に倒れたり開いたりする窓には製品を取付けることができません。
- ・窓のクレーン・ハンドル・ドアクローザー等が干渉しないことを確認してください。
- ・製品の取付けには、取付け面の奥行寸法がコード操作は61mm以上、チェーン操作・ワンチェーン操作・ハンドル操作は67mm以上必要です。
- ・製品本体・ガイドレール等はビスで固定します。取付け面にしっかりとした下地があることを確認してください。



注意 サイズを測る前の注意点について

1. 窓枠内に取付けるとき(天井付け)は、窓枠のゆがみに注意してください。
2. 窓枠を覆うとき(正面付け)は、製品のまわりにある障害物等に注意してください。

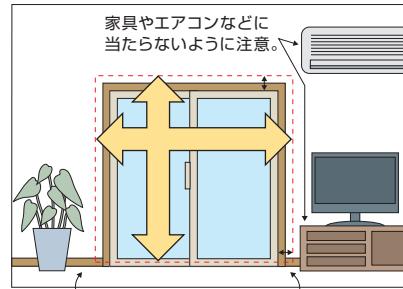
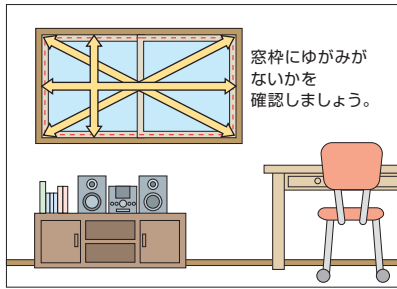

製品が床までくる場合は、床に当たらないように10mm以上製品高さを小さく。窓枠より50~100mm程度大きく。

ゆがみのある窓枠へ製品を取付ける場合、ゆがみに合わせた製作寸法になっていないと、製品が窓枠に干渉し製品の昇降動作に不具合が生じる恐れがあります。製品の発注寸法を決める前に、窓枠のゆがみの有無を確認することをおすすめします。

主な窓枠のゆがみについて

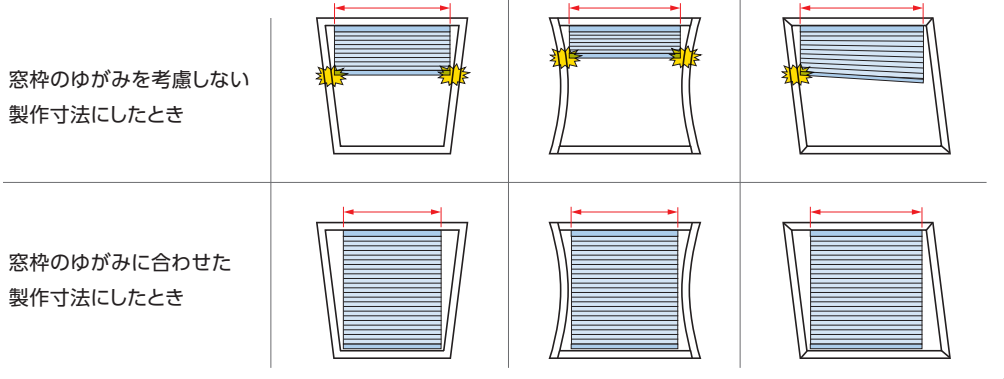

特に窓サイズが大きいときは、窓枠のゆがみに対してより注意が必要になります。

窓枠のゆがみを確認する方法

窓枠のゆがみの有無は、以下の手順で確認することができます。

- ① 取付ける窓枠の内側寸法(右図の幅①~対角⑧)を測ります。

- ・幅③の測り方 : 高さ④または高さ⑤の真ん中(1/2)の位置に印をつけて、その位置から寸法を測ってください。
- ・高さ⑥の測り方 : 幅①または幅②の真ん中(1/2)の位置で寸法を測ってください。

- ② ①で測った寸法から窓枠のゆがみの有無を確認します。
「幅①~③」「高さ④~⑥」「対角⑦~⑧」それぞれで寸法の誤差がないことを確認してください。

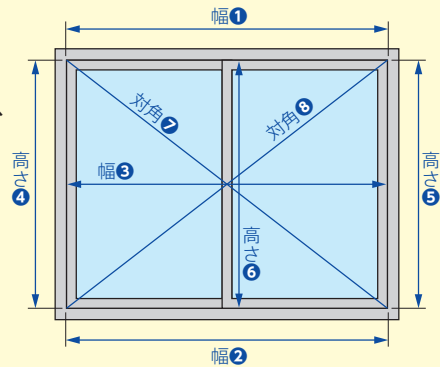

特に「対角⑦~⑧」で寸法の誤差がある場合は、ゆがみに合わせた製作寸法にしないと、製品の動作に不具合を生じる恐れがあります。最寄りの販売店等にご相談ください。

高さ調整機能について

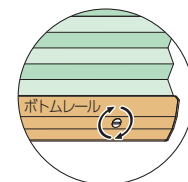

取付け後に、製品高さを最大約15mm短く調整できる「高さ調整機能」がっています。製品を取付けたままで簡単に行えるので便利。窓枠や床面にぴったりと納めることができ、ボトムレールの不快な接触音も解消できます。

コインやマイナスドライバーでネジを回せば、**最大約15mm高さを縮めることができます。**

※ご注文の製品高さよりも長くすることはできません。

ブラア ペア

ブラア

ホーム
タコス
電動

ブラア
ペア
ブラア

オプション

サイズの
測り方

発注方法

取付け方法

メンテナンス

生地性能と
マークの見方

生地性能
データ

発注方法

ハニカムスクリーン プレア ペア・プレア

1 製品名をご指定ください。

ハニカムスクリーン プレア ペア

ハニカムスクリーン プレア

2 生地No.をご指定ください。 ※「プレア」は上部のみご指定ください。

上部：(生地No.) HS - 生地名 (色名)

下部：(生地No.) HS - 生地名 (色名)

3 部品色をご指定ください。

ご指定がない場合は、オフホワイト [No.13] になります。

オフホワイト [No.13]

ダークブラウン [No.667]

ブラック [No.5]

ホワイト(木目調) [No.130]

ナチュラルブラウン(木目調) [No.250]

ブラウン(木目調) [No.620]

セピア(木目調) [No.276]

ダークブラウン(木目調) [No.280]

4 操作方法をご指定ください。

コード操作

ワンチェーン操作

チェーン操作

ハンドル操作

※「プレア ペア」の場合

※「プレア」の場合

※「プレア」コード操作は、幅245mm以下の場合、RDS (減速降下機能) は付きません。
幅250mm以上でRDS (減速降下機能) なしにする場合は「RDSなし」とご指定ください。

5 コード操作・ワンチェーン操作・チェーン操作の場合は操作位置をご指定ください。(室内側から見たときの操作位置)

*「プレア ペア」コード操作の場合は「全体昇降用操作コード」の位置、ワンチェーン操作の場合は「操作チェーン (全体昇降用)」の位置が操作位置となります。
詳しくは52ページをご覧ください。

操作位置：右

操作位置：左

6 製品の取付け方法をご指定ください。

天井付け

正面付け

7 製品寸法を幅は5mm単位、高さは10mm単位でご指定ください。

製品幅 mm × 製品高さ mm

操作コードや操作チェーンの長さは製品高さによって決まっています。操作コードや操作チェーンの長さは10mm単位で指定することもできます。
操作方法により指定可能な寸法が異なりますので、詳しくは「プレア ペア」53ページ・「プレア」64ページをご覧ください。

8 製品台数をご指定ください。

..... 台

9 〈オプション〉をご注文の場合はご指定ください。

詳しくは90～96ページをご覧ください。

取付け方法

取付けの際は、製品に添付の取扱説明書をご覧ください。

取付け方法

1. 取付けブラケットの取付け

製品本体のヘッドボックスの端から50～80mm内側に、取付けブラケットをビスで固定してください。

- 取付けブラケットが3個以上の場合は、ブラケット間隔が均等になるように両端の取付けブラケット位置を基準に、残る1～2個の取付けブラケット位置を決めてください。
- 取付けブラケットの位置は、サインペン等で下地に印を付けておくと取付けが簡単です。

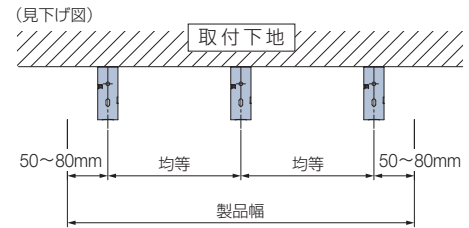

天井付け

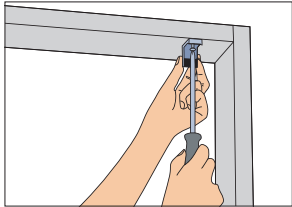

コード操作の場合

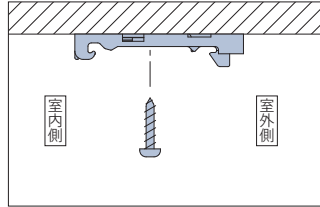

チェーン操作・ワンチェーン操作 ハンドル操作・リモコン/スイッチ操作の場合

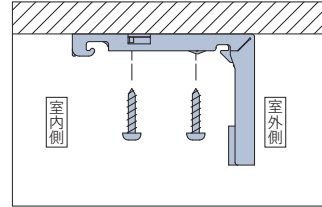

正面付け

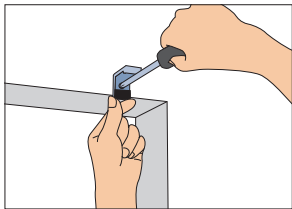

コード操作の場合

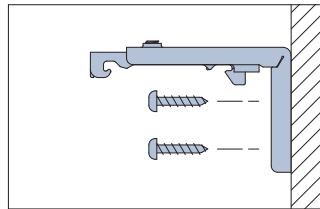

チェーン操作・ワンチェーン操作 ハンドル操作・リモコン/スイッチ操作の場合

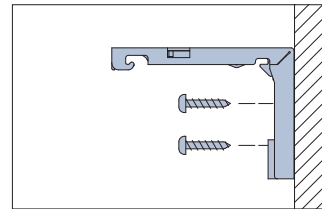

2. 製品の取付け

- ①取付けブラケットのスライドブロックを指で押し込んでください。
- ②生地をたたみ込んだ状態で製品を両手で持ち、取付けブラケットの手前のツメにヘッドボックスを引っ掛けてください。
ヘッドボックスをブラケットのツメに引っ掛けた状態で、左右のバランスを見て位置を決めてください。
- ③ヘッドボックスを矢印の方向にもっていき、「カチッ」と音がするまで押し上げてください。
すべての取付けブラケットに確実に固定されていることを確認してください。

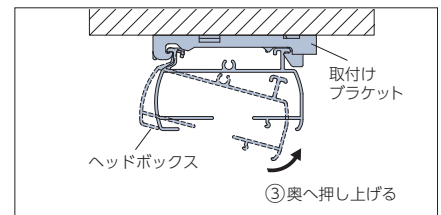
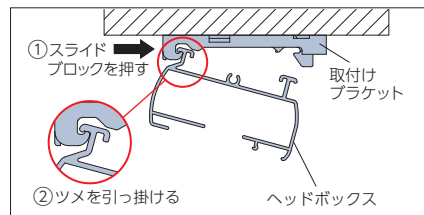
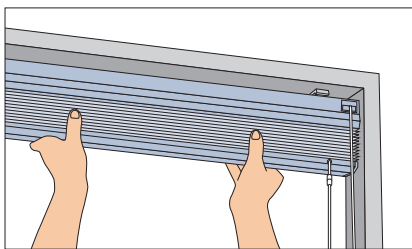

※取付け後に、製品高さを最大約15mm短くできる「高さ調整」がついています。製品を取付けた状態のままで簡単に行えます。詳しくは103ページをご覧ください。

取外し方法

- ①取付けブラケットのスライドブロックを指で押し込みながら、
- ②ヘッドボックスを矢印の方向に引き、
- ③取付けブラケットのツメからヘッドボックスを外してください。

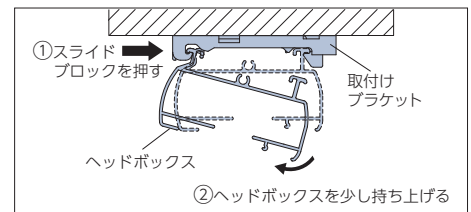
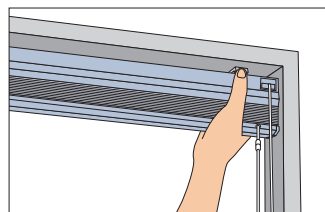

生地性能とマークの見方

生地性能や価格の目安などをマークで表示しています。
マークを目印として、使う場所や目的に合った生地選びにお役立てください。

タチカワブラインドでは、

「安全で快適」「環境にやさしい」「クリーン」

3つのポイントに合った生地性能をご用意しています。



● 安全で快適な暮らしのために

ホルムアルデヒド対策品	 <p>インテリアファブリックス性能評価協議会の自主基準に基づく、F☆☆☆☆認定品です。</p>
防炎	 <p>防炎認定品です。 消防法施行規則に基づく防炎性能試験に合格したことを示すマークです。 ※日本インテリア協会の判定基準に適合することを示すマークです。</p>
遮光	 <p>遮光率99.40%以上の遮光性の高い生地です。 ※遮光等級は日本インテリア協会の基準に基づいています。 ※製品の特性上、完全に遮光することはできません。</p> <p>▶詳細は105ページ</p>
UVカット	 <p>紫外線の遮蔽率が高く、家具や床材の日焼けを軽減します。 一般のシースルー生地と比較して紫外線遮蔽率の高い生地です。 ※日本インテリア協会の判定基準に適合することを示すマークです。</p> <p>▶詳細は109ページ</p>

● 環境にやさしい暮らしのために



遮熱	 <p>遮熱効果のある生地(シースルー)です。 特殊な糸の効果により日射熱を反射し、遮熱効果を高めた生地です。 ※日本インテリア協会の判定基準に適合することを示すマークです。</p> <p>▶詳細は108ページ</p>
----	--

● クリーンな暮らしのために

抗菌	 <p>生地に抗菌加工を施しています。 繊維上の細菌の増殖を抑制する抗菌加工を施した生地です。</p> <p>▶詳細は109ページ</p>
----	--

● 用途に合わせて生地の透過性が選べます。

生地透過性

遮光	透過性		
<p>遮光</p> <p>遮光率99.40%以上の遮光性の高い生地です。 遮光率によって1級～3級まであります。[JIS-L 1055A法] 1級はさらに5段階に分類しています。[NIF法(特許 第5437308号)] 詳しくは下記「遮光」をご覧ください。</p> <div style="display: flex; justify-content: space-around;"> <div style="text-align: center;">  <p>1級 遮光率 99.99%以上</p> </div> <div style="text-align: center;">  <p>2級* 遮光率 99.80%以上 99.99%未満</p> </div> <div style="text-align: center;">  <p>3級* 遮光率 99.40%以上 99.80%未満</p> </div> </div>	<p>透過性ランク A</p> <p>夜間、外から室内を見て、窓から1m離れたところに入っているのが分からない。</p>	<p>透過性ランク B</p> <p>夜間、外から室内を見て、窓から1m離れた人の輪郭が分かる。</p>	<p>透過性ランク C</p> <p>夜間、外から室内を見て、窓から1m離れた人の表情が分かる。</p>



※ハニカムスクリーン プレアには、遮光2級・3級に該当する生地はありません。







遮光

遮光性が高い生地です。

日本インテリア協会の判定基準 (遮光率99.40%以上) に基づき、遮光等級・マークを表示しています。

遮光率99.99%以上の遮光1級は「人の表情が識別できないレベル」の暗さを担保していますが、人の視覚は非常に敏感で、かすかな光も捉えることができるため、NIF法 (特許 第5437308号) に基づき遮光1級をさらに5段階に分類し表記しております。

遮光等級

遮光等級	遮光率	状態	遮光1級の5段階分類 (NIF法*)		
			表記	目視度合 (イメージ)	状態説明
1級	99.99%以上	人の顔の表情が識別できないレベル	遮光1級 (A++)		生地からほとんど光を感じません。
			遮光1級 (A+)		生地からわずかに光を感じます。
			遮光1級 (A)		生地から光を感じるが、生地の織り組織や色は分かりません。
			遮光1級 (B)		生地から光を感じ、生地の織り組織や色も分かります。
			遮光1級 (C)		生地全体は薄明るく見えるが、人の表情が識別できない暗さです。
2級	99.80%以上 99.99%未満	人の顔あるいは表情がわかるレベル	*NIF法(特許 第5437308号) 暗室内の電照パネル上に遮光1級のカーテンなどの試験体をかざし、全体的な光の透過の見え方、光漏れの有無や多寡を目視で判定し、光を遮蔽する度合いにより区分します。		
3級	99.40%以上 99.80%未満	人の表情はわかるが事務作業には暗いレベル			

※ハニカムスクリーン プレアには、遮光2級・3級に該当する生地はありません。

●試験方法：カーテンの遮光性能試験方法 (JIS L 1055A法 100,000lx)

※上記遮光率は生地単体の遮光率であり、製品として取付けた場合は施工方法により異なります。

※この製品は構造上完全に光漏れを防ぐことはできません。光漏れを少なくするためには、窓枠より大きめに製品を取付けることをおすすめします。

プレア ペア	
プレア	
ホームタコス(電動)	プレア ペア プレア
オプション	

サイズの測り方
発注方法
取付け方法
メンテナンス

生地性能とマークの見方
生地性能データ

生地性能データ

冬場の寒さ対策に！

冬の省エネ

断熱

室内の熱を逃がしにくい「ブレア」

優れた断熱性で冬場の寒さ対策にもおすすめ。

冬の寒い季節、室内から室外に逃げていく熱エネルギーを100%とすると、窓などの開口部から屋外に逃げていく熱エネルギーは全体の約58%にもなります。

「ブレア」は、ハニカム（蜂の巣）構造の生地がつくる空気層により、室外の冷気と室内の暖気を遮断することで冬場の暖房効率を高め、省エネ効果が期待できます。

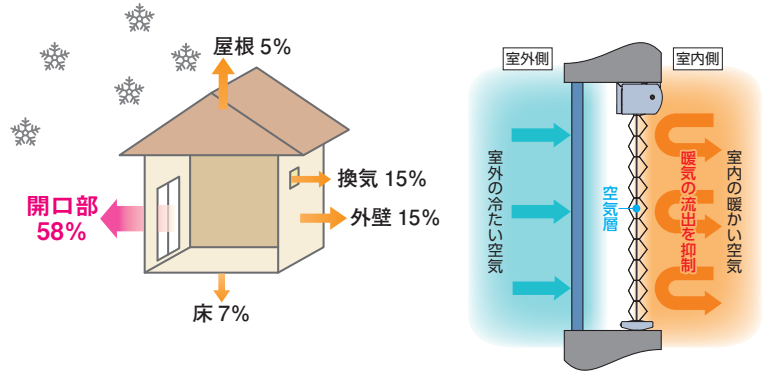

断熱性能を表す数値として、『熱貫流率 (U値)』があります。

■熱貫流率 (U値 (W/m²・K))

熱エネルギーが壁や窓ガラスを通して温度の高い空間から低い空間へ伝わる現象を「熱貫流」といい、1時間あたりに伝わる熱量の大きさを表したのが「熱貫流率」です。

数値が小さいほど伝わる熱量が少ない(熱が逃げにくい)ので、断熱性能が優れていることになります。

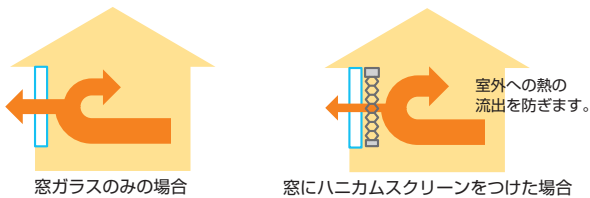

窓に取付ける製品	5mm単板透明ガラス	12mm (FL3+A6+FL3) 複層ガラス
【メライト遮光】ブレア ペア/ブレア	2.2W/m ² ・K 断熱性能 約61%UP!	1.8W/m ² ・K 断熱性能 約49%UP!
【メライト】ブレア ペア/ブレア	3.1W/m ² ・K	2.3W/m ² ・K
窓ガラスのみ	5.6W/m ² ・K 約45%UP!	3.5W/m ² ・K 約34%UP!

※上記数値は、当社独自の試験で算出したものであり、性能を保証するものではありません。

●試験条件

ガラス: 5mm単板透明ガラス
12mm (FL3+A6+FL3) 複層ガラス
※アルミ樹脂複合サッシとの構成。
製品: ブレア ペア/ブレア ※ドレープ全閉
生地: ドレープ HS-1001 メライト (ホワイト)
HS-1101 メライト遮光 (ホワイト)
レース HS-1201 エテルノ (キナリ)

住宅における省エネシミュレーション

【冬季4ヶ月(12月~3月)】

	メライト (HS-1001)	メライト遮光 (HS-1101)	窓ガラスのみとの比較 複層ガラス12mm	
			メライト	メライト遮光
電気使用量	822kWh	806kWh	-4.5% 861kWh	-6.4% 861kWh
電気代	21,770円	21,351円	-1,018円 22,788円	-1,437円 22,788円
CO ₂ 排出量	363kg	356kg	-17kg 380kg	-24kg 380kg

<住宅における省エネシミュレーション条件>

- 計算プログラム: 多数室非定常熱負荷計算プログラム『LESCOM』
- 気象データ: 標準気象データ(東京)
- 建物条件: 戸建木造4LDKリビングルーム部分 24.2m²
窓サイズ: 東面1窓(1.8m²)、南面1窓(7.2m²)
窓ガラス: 12mm (FL3+A6+FL3) 複層ガラス
- 空調設定: 暖房: 22℃
- 設置条件: 製品: ブレア ペア/ブレア 昼間 ドレープ・レース全開
夜間 ドレープ全閉

【換算条件】

- 空調機のエネルギー消費効率: COP=3.0
- 電気代: 26.48円/kWh (2021年10月時点)
- 電力CO₂排出原単位: 0.441kg/kwh (2019年)

※シミュレーション結果は、上記の条件で、当社独自のシミュレーションにより算出されたものであり、性能を保証するものではありません。

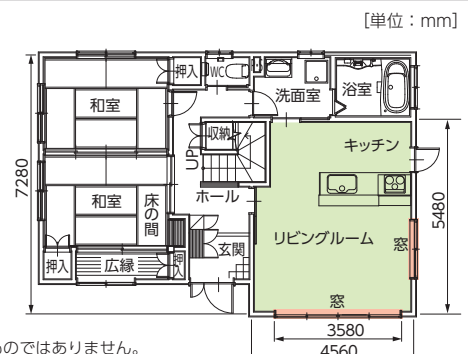

■室内温度推移

時間の経過による室内温度の変化を表しています。

窓のみの場合と比較し、ハニカムスクリーンを付けた場合は、夏の室内温度の上昇と冬の室内温度の低下を抑えます。

夏の室内温度推移

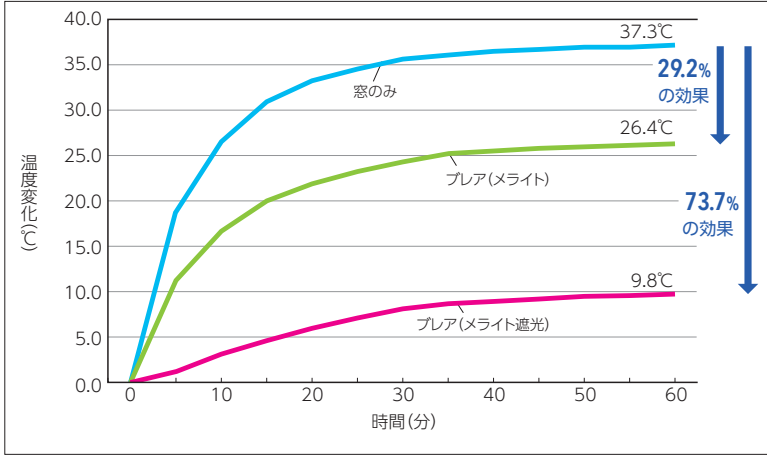

※上記数値は、当社独自の試験で算出したものであり、性能を保証するものではありません。
 ※上記の試験結果は測定値であり、保証値ではありません。

(生地)

- ・メライト : HS-1001 (ホワイト)
- ・メライト遮光 : HS-1101 (ホワイト)

●試験方法

下図のような試験装置内にハニカムスクリーンを設置し、赤外線ランプを照射する。ブラックパネルの温度変化を測定する。

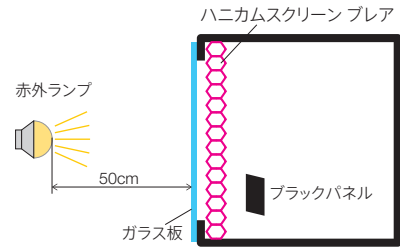

冬の室内温度推移

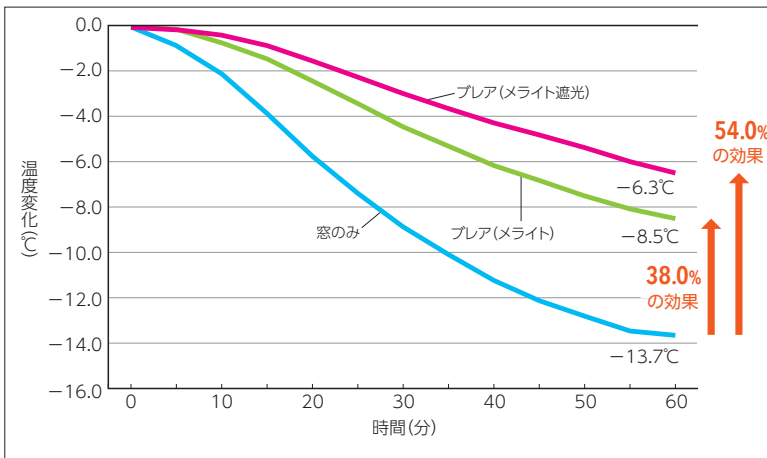

※上記数値は、当社独自の試験で算出したものであり、性能を保証するものではありません。
 ※上記の試験結果は測定値であり、保証値ではありません。

(生地)

- ・メライト : HS-1001 (ホワイト)
- ・メライト遮光 : HS-1101 (ホワイト)

●試験方法

下図のように冷気室(屋外を想定)と試験室(室内を想定)の間にガラス板を設置し、試験室内にハニカムスクリーンを設置する。冷気室を冷却装置を用いて60分間冷却し、試験室内の温度変化を測定する。

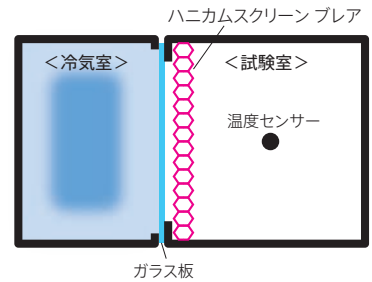

ブレア ペア

ブレア

ホームタコス(電動)
 ブレア ペア
 ブレア

オプション

サイズの測り方

発注方法

取付け方法

メンテナンス

生地性能とマークの見方

生地性能データ

生地性能データ

●環境にやさしい暮らしのために



遮熱

夏の強い日射しや西日のあたる窓に「遮熱生地」で賢く省エネを。

暑い夏の季節、屋外から室内へ入ってくる熱エネルギーを100%とすると、窓などの開口部から室内に入ってくる熱エネルギーは実に約73%といわれています。暑い夏を快適に過ごすためには、窓から侵入するエネルギーを軽減する「遮熱」がとても重要です。

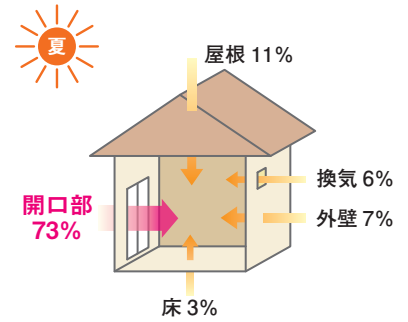

遮熱マークについて



遮熱効果のある生地（シースルー）です。特殊な糸により、日射熱を反射し、遮熱効果を高めた生地です。日本インテリア協会の判定基準に適合することを示すマークです。

住宅における省エネ性能(光学特性と熱的性能) [ガラス条件:12mm(FL3+A6+FL3)複層ガラス]

※FL:フロート板ガラス A:中空層

生地名	色名	透過性	生地No. (HS-)	光学特性(生地単体)				熱的性能(全閉時)		
				日射		可視光		ガラス条件:12mm(FL3+A6+FL3)複層ガラス		
				反射率	透過率	反射率	透過率	熱貫流率 (W/m ² ·K)	日射熱取得率 (η)	日射遮蔽系数 (SC)
ラジエ遮熱	キナリ	B	1221	49.7%	46.5%	53.6%	45.0%	2.7	0.40	0.45
	アイボリー		1222	49.1%	46.7%	53.0%	45.1%		0.40	0.45
	ライトグレー		1223	48.4%	46.2%	50.3%	42.9%		0.41	0.47

●光学特性と熱的性能の算出条件

- ・光学特性算出条件 : 分光光度計による測定値をJIS R3106『板ガラス類の透過率・反射率・放射率の試験方法』を準拠し算出。
 - ・熱貫流率算出条件 : JIS A4710『建具の断熱性能試験方法』に準拠し算出した熱貫流率を基に、一般複層ガラス窓と遮蔽物を組み合わせた際の熱貫流率を算出。
一般複層ガラス窓は、12mm(FL3+A6+FL3)の複層ガラスとアルミ樹脂複合サッシの構成。
 - ・日射熱取得率算出条件 : JIS A2103『窓及びドアの熱性能-日射熱取得率の計算』に準拠し、一般複層ガラス窓と遮蔽物を組み合わせた際の夏季日射熱取得率を算出。
一般複層ガラス窓は、12mm(FL3+A6+FL3)の複層ガラスとアルミ樹脂複合サッシの構成。
- ※上記数値は当社独自の試験で算出したものであり、性能を保証するものではありません。

住宅における省エネシミュレーション

■ラジエ遮熱 (HS-1221 キナリ) 透過性ランク B

[年間]

	ラジエ遮熱 (HS-1221 キナリ)	窓ガラスのみとの比較	一般生地との比較
		複層ガラス12mm	エテルノ(HS-1201 キナリ)
電気使用量	2,191kWh	-11.3% 2,471kWh	-3.8% 2,278kWh
電気代	58,030円	-7,407円 65,437円	-2,286円 60,316円
CO ₂ 排出量	966kg	-124kg 1,090kg	-39kg 1,005kg

[夏季4ヶ月(6月~9月)]

	ラジエ遮熱 (HS-1221 キナリ)	窓ガラスのみとの比較	一般生地との比較
		複層ガラス12mm	エテルノ(HS-1201 キナリ)
電気使用量	1,090kWh	-17.2% 1,317kWh	-4.1% 1,137kWh
電気代	28,868円	-6,017円 34,885円	-1,238円 30,106円
CO ₂ 排出量	481kg	-100kg 581kg	-20kg 501kg

<住宅における省エネシミュレーション条件>

[単位: mm]

- 計算プログラム:多数室非定常熱負荷計算プログラム[LSCOM]
- 気象データ 標準気象データ(東京)
- 建物条件 戸建木造4LDKリビングルーム部分 24.2m²
窓サイズ:東面1窓(1.8m²)、南面1窓(7.2m²)
窓ガラス:12mm(FL3+A6+FL3)複層ガラス
- 空調設定 冷房:26℃/暖房:22℃
- 設置条件 製品:プレア
冬季以外 常時全閉
※冬季 昼間全開/夜間全閉

【換算条件】

- 空調機のエネルギー消費効率: COP=3.0
- 電気代:26.48円/kWh (2021年10月時点)
- 電力CO₂排出原単位: 0.441kg/kwh (2019年)

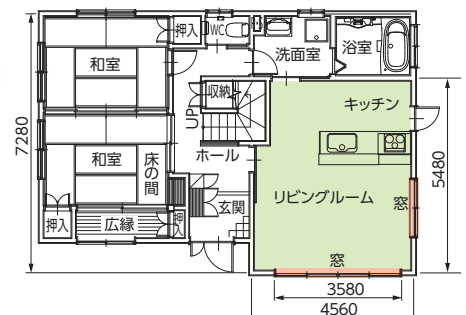

※シミュレーション結果は、上記の条件で、当社独自のシミュレーションにより算出されたものであり、性能を保証するものではありません。



UVカット

家具や床材の日焼けを軽減します。

日本インテリア協会の判定基準（紫外線遮蔽率70%以上）に適合する生地に、マークを表示しています。

紫外線遮蔽率

生地名	透過性	色名	生地No. (HS-)	紫外線 遮蔽率
ラジエ遮熱	B	キナリ	1221	86.8%
		アイボリー	1222	85.6%
		ライトグレー	1223	85.7%

●試験方法：繊維製品の紫外線遮蔽評価方法（JIS L 1925法）

●判定基準：紫外線遮蔽率 70%以上

※上記数値は定められた試験方法での測定値より算出された値であり、性能を保証するものではありません。

●クリーンな暮らしのために

抗菌 抗菌

生地に抗菌加工を施しています。

繊維上の細菌の増殖を抑制する抗菌加工を施した生地です。

不特定多数の人が集まるリビング・ダイニングや、子供や高齢者が使用されるお部屋などにおすすめの生地です。

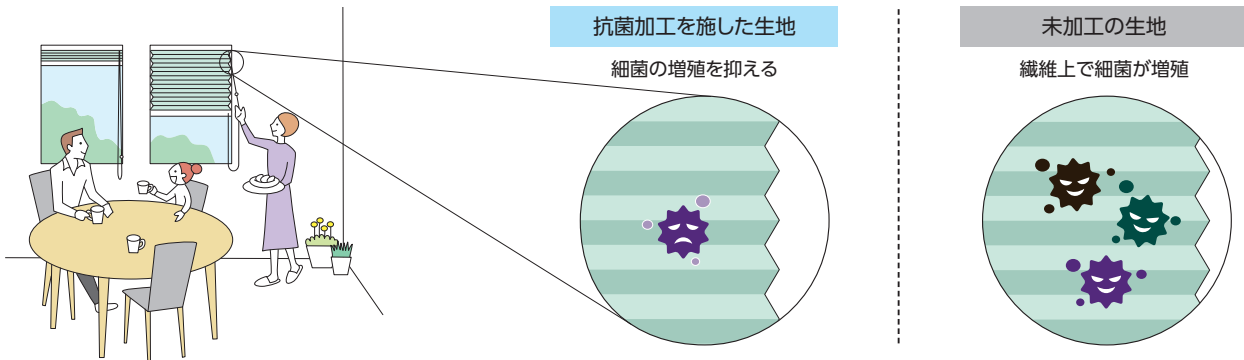

●有効対象菌とその影響

菌の種類	抗菌活性値	菌の影響
	ラジエ遮熱 (HS-1221～1223)	
黄色ぶどう球菌 *	5.9	傷口の化膿、食中毒
肺炎かん菌 *	6.3	肺炎の原因菌のひとつ
MRSA	5.6	抗生物質のメチチリンに抵抗性を持つ菌
大腸菌	6.3	食中毒、膀胱炎、腎盂腎炎、虫垂炎、胆嚢炎
緑膿菌	5.7	化膿菌、床ずれ悪化の原因菌のひとつ

●試験方法：繊維製品の抗菌性試験方法及び抗菌効果（JIS L 1902法）の菌液吸収法

●抗菌活性値：抗菌加工布と未加工布（標準布）における細菌を採取培養後の生菌数の対数値の差を示す値。
抗菌活性値が2.0以上のとき、抗菌効果があるといわれています。

※当社独自の試験であり性能を保証するものではありません。

※*印はJIS L 1902法の試験における対象菌です。

フレア ペア

フレア

ホーム
タコス
電動

フレア

オプション

サイズの
測り方

発注方法

取付け方法

メンテナンス

生地性能と
マークの見方

生地性能
データ

継続柄・廃止柄一覧

旧品番 (HS-)	新品番 (HS-)	生地名	色名
1007	廃止	メライト	イエロー
1008			ピンク
1104	廃止	メライト遮光	ライトブラウン
1105			ダークブラウン
1208	廃止	エテルノ	ピンク

安心してブラインド等をご使用いただくために

日本ブラインド工業会

日本ブラインド工業会では小さなお子さまがいるご家庭でも、安心してブラインドやスクリーン類をご使用いただくために、次の部品を整備しています。

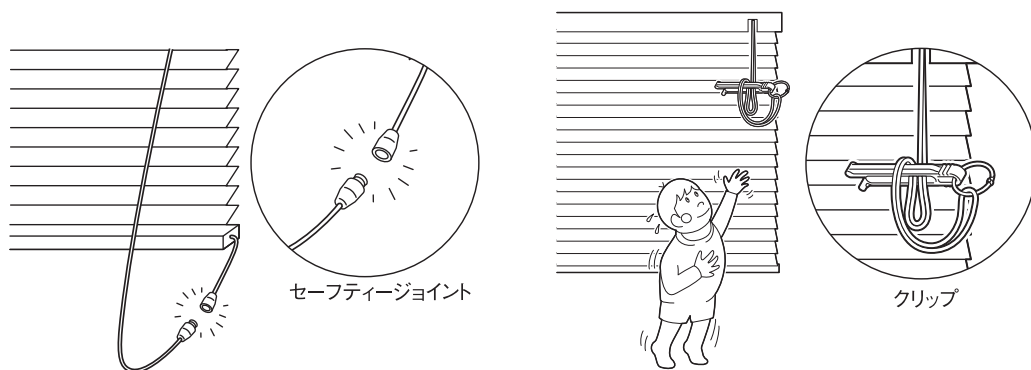

・解除ジョイント(セーフティジョイント)

子供の体重がかかると外れる部品です。

・コード留め具(クリップ)

コードやチェーンを束ねる部品です。子供の手の届かない位置で束ねることにより事故を防止する効果があります。操作部に装着した状態で出荷されます。



注意

子供は思わぬ行動を取ります。大人の常識は通用しません。
子供をコードやチェーンで遊ばせないように注意してください。



警告

コードやチェーンが体に巻きついたり、引っかかるようなことをしないでください。
事故の恐れがあります。



日本ブラインド工業会



警告

クリップでコードを束ねない場合は、コードやチェーンが体に巻きついたり引っかかり、思わぬ事故につながる恐れがあります。



警告

ボトムコードを外さない場合、子供が引っかかり思わぬ事故につながる恐れがあります。



警告

小さなお子さまがいるご家庭では、ブラインドやスクリーンのコードやチェーン類の近くにソファやベッドを置かないでください。ソファやベッドに上がれば手が届き、事故の恐れがあります。



日本ブラインド工業会

セーフティジョイントやクリップをご使用になっても、事故が完全に回避されるわけではありません。コードやチェーンの危険性を十分に認識したうえでご使用をお願いします。

製品を注文・使用する上での注意について

- 本製品には、経時変化等の変形・色変化が生じることがあります。
- 木目・色・風合等において、原材料に起因するバラつきが生じることがあります。
- 特殊環境(火気のある場所、結露、高温多湿の著しい場所、温泉施設等)ではご使用にならないようお願いします。
- 本カタログに記載の試験データは実測値であり、品質保証値ではありません。

製品の安全対策について

タチカワブラインドは、安全・安心に製品をご使用いただけるよう、製品取扱いにおける安全性向上を推進しています。

(お願い) 安全対策部品をご使用になっても、事故が完全に回避されるわけではありません。
コードやチェーンの危険性を十分に認識した上でご使用をお願いします。

チャイルドセーフティー製品・チャイルドセーフティー部品／セーフティー部品の基準について

タチカワブラインドでは3段階の安全基準を設け、小さなお子様のいらっしゃるご家庭や施設にお勧めの「チャイルドセーフティー製品」「チャイルドセーフティー部品」や、その他事故低減を目的とした「セーフティー部品」を施した製品をご用意しています。「チャイルドセーフティー製品」及び「チャイルドセーフティー部品」が装備される製品には、下記のマークを表示しています。

チャイルドセーフティー製品

子供が触れることができるコードがない、もしくは円周30cm以上(社内基準)のループがない製品です。

このマークが目印

▼
チャイルド
セーフティー

チャイルドセーフティー部品

ループ状になったブラインドのコードやカーテンのタッセルに6kg(社内基準)の力が掛かるとループが分離する安全対策を施した部品、もしくは子供が届かない高さに束ねる、触れられないようにできる等で安全が確保できる部品です。

●コードクリップ

操作コードや操作チェーンを危険のないよう束ねる部品です。小さなお子さまがいる場合など、手の届かない高さに束ねられるので、安全にご使用いただけます。



●セーフティージョイント

小さなお子さまの首や体に操作コードが引っ掛かっても、操作コードに6kg(社内基準)の力が掛かると、ジョイント部が分離する仕組みの部品です。



●マルチチェーンハンガー

操作チェーンの下部に組み込み、操作チェーンを危険のないよう束ねる部品です。小さなお子さまがいる場合など、手の届かない高さに束ねられるので、安全にご使用いただけます。



●セーフティーイコライザー

小さなお子さまの首や体にイコライザーより上部の昇降コードが引っ掛かっても、昇降コードに6kg(社内基準)の力が掛かると、イコライザーが分離する仕組みの部品です。



セーフティー部品

チャイルドセーフティー基準(社内基準)は満たしませんが、ループ状になったブラインドのコードに力が掛かるとループが分離して安全側に働き、人体・製品の保護につながる部品です。

●セーフティーチェーン

操作チェーンに通常操作以上の力が掛かると、ジョイント部が分離する仕組みの部品です。



セーフティーチェーン

品質の保証について

タチカワブラインド ハニカムスクリーン プレアは、厳密なる品質管理および検査を経てお届けしております。

商品の引渡し日より3年以内※に取扱説明書に記載通りの正常なご使用状態において、万一故障した場合は無料で修理いたします(生地部は対象外)。

詳しくは商品と同梱しております取扱説明書をご覧ください。

尚、本保証は日本国内においてのみ有効です。

※「コード類」の無償保証期間は1年となります。

- 製品の仕様、価格は品質改良や諸物価の変動等により、予告なく変更することがありますので、あらかじめご了承ください。
- 表示価格は消費税を含まないメーカー希望小売価格(本体価格)です。取付け費、工事費等は含まれておりません。
- 写真の色調等は、印刷のため実物と多少異なる場合があります。



製品情報が確認できる「デジタルカタログ」だけでなく、「マイルームシミュレーション」や「フォトギャラリー」など、お客様の製品選びや弊社製品のご提案時に活用いただける、さまざまなコンテンツをご用意しています。

*画像はイメージです。



デジタルカタログ

実際のカatalogと同じ内容をご覧いただけます。
PDFカタログや掲載画像のダウンロードも可能です。

動画

製品の特長や動き、操作方法などの動画をご覧いただけます。

マイルームシミュレーション

自分で撮影した空間画像を使って、タチカワブラインド製品を取付けたイメージを確認できます。



フォトギャラリー

タチカワブラインドの施工例写真をご覧いただけます。
絞り込み検索も可能です。



納まり寸法計算ツール

ヨコ型・タテ型ブラインドのたたみ込み・たたみしろ寸法を簡単に算出できます。



省エネシミュレーション

製品・色柄を選んで、省エネ効果のシミュレーションができます。



お役立ちコラム

製品のポイントからリアルな施工例まで。インテリアをもっと楽しむためのコラムを掲載しています。



ショールームのご案内

アドバイザーと相談しながら実際に製品を見て触って確かめられる全国のショールーム。ホームページから展示製品の確認や事前予約ができます。



BRAIR



TACHIKAWA CORPORATION www.blind.co.jp

立川ブラインド工業株式会社
東京都港区三田3丁目1番12号
〒108-8334

03-5484-6100 phone
03-5484-6200 fax

掲載の価格には消費税は含まれません