



Duolé

調光ロールスクリーン デュオレ





INDEX 目次

4 新製品 NEWS

5 調光ロールスクリーンの特長

メカ編

12 生地編

16 シーン別製品紹介

30 製品一覧

31 生地一覧

生地紹介

38 クエンテ

42 フロリエ

44 シエンテ

46 スキエ

48 エクーレ

50 ビブラ

52 シュトレ

54 ノネット

56 ダンテ

製品仕様

60 デュオレ

70 デュオレスリム



採寸・発注・取付け・生地詳細

80 サイズの測り方

82 発注方法

84 取付け方法

85 メンテナンス

86 生地詳細情報





わたしと窓のすてきな関係。 自由に、自分らしさを楽しもう。

今日を楽しむために、
明日を心地よくするために、
お家で過ごす時間をもっと豊かに。
窓辺から始まる新しい空間づくり。

ライフスタイルを表現したり、
お気に入りの家具にあわせたり。
自分らしさを叶えるウィンドウトリートメント。

快適に過ごすための
デザイン性、機能が備わったアイテムで
あなたの想いをカタチにします。

TOPICS インテリアの楽しみが広がる全9柄40アイテムの生地ラインナップ。

デュオレは、自分らしいライフスタイルを叶える豊富な生地ラインナップが魅力です。色合いや質感、レース部の透け感にもこだわったデュオレで、インテリアの楽しみがさらに広がります。遮光生地のパリエーションも増え、ますます選びやすく。また、すべての生地が防災認定品のため、住宅はもちろんホテルや商業施設でも、安心・快適にお使いいただけます。

クエンテ 12アイテム

12色の多彩なカラーが魅力。ベーシックにもアクセント使いにも、さまざまなシーンでご使用いただけます。また、すべての色はロールスクリーンやタテ型ブラインドの生地とコーディネートができるので、窓サイズやインテリアに合わせた製品の使い分けもおすすすめです。



フロリエ 5アイテム

上品な光沢感とニュアンスのある洗練された色合いが特長。レース部分は透け感を抑えたボイル生地です。



シュトレ 3アイテム

プレーンな質感とベーシックな配色。お求めやすい価格で、幅広いシーンにお使いいただけます。

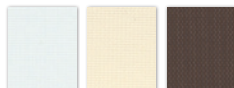

ノネット 4アイテム

マットな質感・モノトーン配色の遮光生地。レース部分は透け感を抑えたボイル生地です。



TOPICS 空間の仕上がりを決める豊富なパーツカラー。

インテリアに調和させたり、窓辺のアクセントにもなる部品色は、7色の豊富なカラーをラインナップ。トレンドのブラック色の建材・建具などにも合わせやすい、部品色「ブラック」もご用意しています。

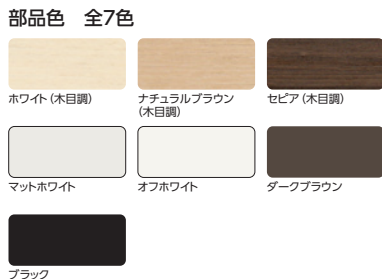

※写真はデュオレ(ブラック色)

TOPICS 手の触れる部品を抗菌化! 「SIAAマーク」を取得。

抗菌・衛生面などの安全性へのニーズにお応えし、操作時に手の触れる部品の「抗菌化」を行っています。抗菌加工製品として「SIAAマーク」を取得しています。



※SIAAマークについて
詳しくは ▶ P.11

- 対象商品：デュオレ、デュオレスリム
- 対象部品：操作チェーン、セーフティーチェーン、ストッパー、コードクリップ

I シンプル&スマートな調光ロールスクリーン

Duolé

調光ロールスクリーン デュオレ



1枚のスクリーンでつくる新しいシーン。
自分らしく、心地よく過ごせる空間づくりは
快適な暮らしへとつながります。

調光ロールスクリーンの素敵なところは
生地をスライドさせるだけで採光・眺望を
スマートにコントロールできること。

室内に広がりを感じさせるシンプルなフォルム、
外観に映えるボーダーのラインが美しく。

自分らしい快適な暮らしを叶える、
多彩な生地バリエーション、
窓の形や使い方に合わせて快適に操作できる製品を
ラインナップしています。



Ⅱ さまざまな大きさ・形の窓に

テラス窓

開放感いっぱいのリビング・ダイニングの大きな窓を、スマートに、すっきりと魅せる **デュオレ**。

動画は
こちら ▶



1枚の生地にドレープとレースをボーダー状に配した「調光ロールスクリーン」。
前後2枚の生地を重ね合わせることで、室内にやわらかな光を採り入れ、外からの視線を気にせずに眺望を楽しめます。
シーンに合わせて採光とプライバシーを優しくコントロールして、安心で快適な空間を創り出します。

採光時



全閉時

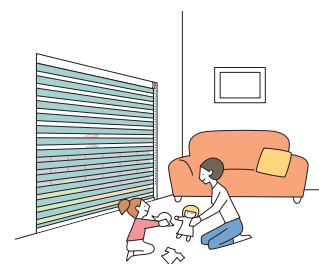

POINT

前後に配したボーダー状の生地をスライドさせ、ドレープとレースの重なり具合を調整することで、昼間はプライバシーを守りながら心地よい光をたっぷりと採り入れ、夜はしっかり遮蔽できます。生地を降ろしたままでもわずかな操作で採光できるので便利です！

●採光するとき



採光時

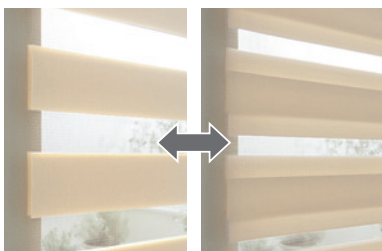

生地の重なり具合を調整することで、レース部分からの採光量を調節できます。

●光や視線を遮るとき



全閉時

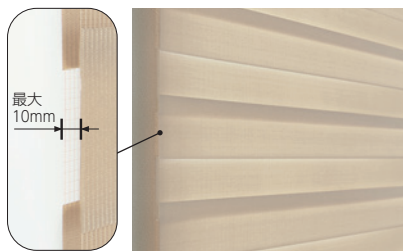

前後2枚の生地のすき間は最大10mm*。
全閉にすると、しっかりと遮蔽できます。
*静止時の数値となります。

●生地を上げ下げするとき



昇降時

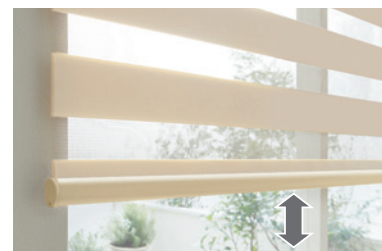

チェーンを引くだけの簡単操作。
昇降の途中でも、調光できます。

POINT

窓のサイズやシーンに合わせて選べる2つの製品。

デュオレ

動画は
こちら ▶

大きなテラス窓や腰高窓におすすめです。
オリジナルのコーディネートが楽しめる「デュオスタイル」にも対応。
▶ デュオスタイルについては68ページをご覧ください。



製品幅	300～2300mm
製品高さ	300～2800mm
最大面積	6.44㎡
幅・高さの比率	1：6以下

*生地により製作可能寸法は異なります。

デュオレスリム

動画は
こちら ▶

幅25cmから製作できるので、小窓に最適なデュオレスリム。
機構部がスリムなので、窓枠内に取付けるときも、すっきりコンパクトに納まります。



製品幅	250～2000mm
製品高さ	300～2500mm
最大面積	5㎡
幅・高さの比率	1：8以下

Ⅱ さまざまな大きさ・形の窓に

腰高窓
・
小さな窓

シンプルなフォルムだから、どんな形の窓にもスマートに納まります。
連窓でもすっきり！家具のレイアウトも自由自在です。



POINT

スリット窓や小さな窓にはデュオレスリムがおすすめです。
幅は25cmから対応。

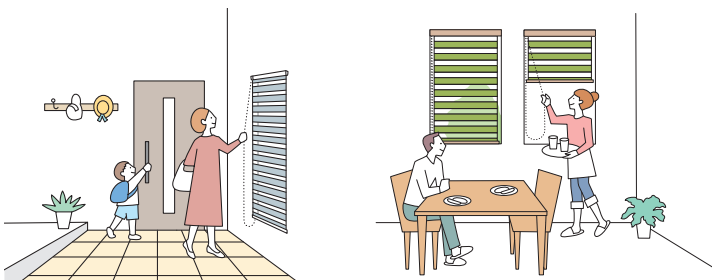

コンパクトな納まりが魅力！

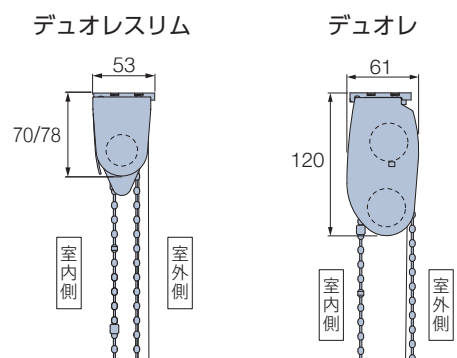

POINT

高い位置の窓に取付けるときは、操作チェーンを長く指定することができるので、
ご注文の際にご指定ください。(10mm単位)

Ⅲ さまざまな用途・開口部に

間仕切りでスペースを有効活用

大きな空間をゆるやかに区切る・つなぐ 調光ロールスクリーンで空間をゆるやかにつなぐ。

リビングの一角を間仕切るワークスペース。

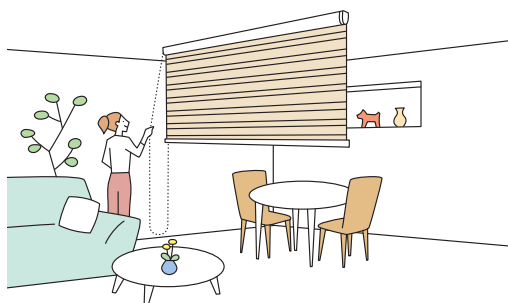

リビングとダイニングの間仕切りにもおすすめです。
広いスペースを用途に応じて使い分けできます。

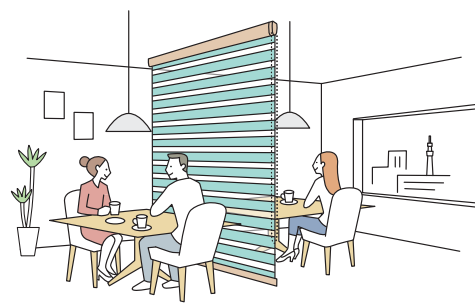

店舗内の仕切りにも便利です。
採光状態にすると、圧迫感なく大空間をゆるやかに仕切れます。

安心を届けるタッチカワブラインドの安全対策

小さなお子さまがふれるループ状の操作コードやチェーンがない製品や、手が届かないよう操作コードやチェーンをまとめたり、首や体に操作チェーンが引っ掛かるとジョイント部分が外れる部品をご用意しています。

当社では小さなお子さまのいらっしゃるご家庭などにおすすめの製品や部品を「チャイルドセーフティー製品」「チャイルドセーフティー部品」、その他事故低減を目的とした部品を「セーフティー部品」とし、3段階の安全基準を設けています。

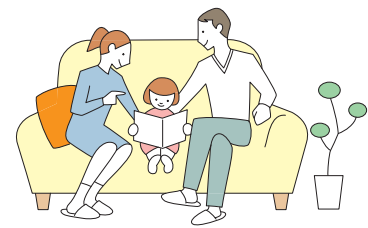

チャイルドセーフティー部品 チャイルドセーフティー

お子さまの手が届かないよう操作チェーンを束ねる部品です。



コードクリップ



マルチチェーンハンガー
〈オプション〉

マルチチェーンハンガー 〈オプション〉

お子さまの手の届かない高さにチェーンを束ねられます。付属のフックを使い、壁に掛けたまま操作ができます。

操作チェーンを束ねたとき



壁面に掛けたとき

壁に掛けたまま操作が行えます。操作チェーンを窓枠の横に移動させるので、製品の意匠性が向上します。

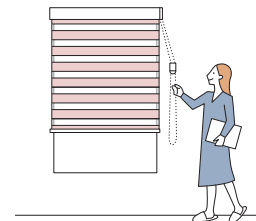

セーフティー部品

操作チェーンに通常操作以上の力が掛かると外れる部品です。

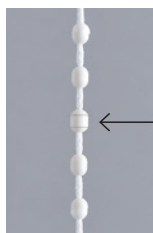

← ジョイント部

セーフティー
チェーン

チェーンに引っ掛かった場合など
通常操作以上の力が掛かるとジョイント部が外れます。



製品		チャイルドセーフティー部品		セーフティー部品
		コードクリップ	マルチチェーンハンガー	セーフティーチェーン
デュオレ	チェーン操作	●	(●)	●
デュオレスリム	チェーン操作	●	(●)	●

※ () 内はオプションとなります。

(お願い) 安全対策部品をご使用になっても、事故が完全に回避されるわけではありません。コードやチェーンの危険性を十分に認識した上でご使用をお願いします。「コードクリップ」「マルチチェーンハンガー」は、お子さまの手が届かない高さに操作チェーンを束ねることで、チャイルドセーフティーが有効になります。

抗菌加工製品として「SIAAマーク」を取得。快適で衛生的な環境づくりへ。

近年の抗菌・衛生面などの安全性へのニーズの高まりにお応えし、調光ロールスクリーン「デュオレ」では操作時に手のふれる部品の抗菌化を行っています。調光ロールスクリーン「デュオレ」の抗菌加工部品は、一般社団法人抗菌製品技術協議会（SIAA）に、抗菌加工製品として登録し、「SIAAマーク」を取得いたしました。製品本体にはSIAAマークを表示しています。



SIAAマークは、ISO22196法（抗菌加工）により評価された結果に基づき、抗菌製品技術協議会ガイドラインで品質管理・情報公開された製品に表示されています。

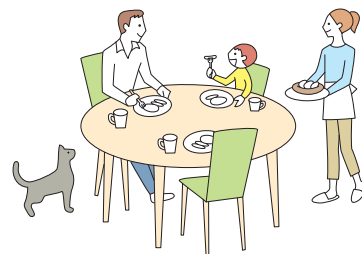

SIAA(抗菌製品技術協議会)について

SIAA(抗菌製品技術協議会)とは、適正で安心できる抗菌・防カビ加工製品の普及を目的とし、抗菌剤・防カビ剤および抗菌・防カビ加工製品のメーカー、抗菌試験機関が集まってできた団体です。抗菌・防カビ・抗ウイルス加工製品に関する品質や安全性の確認を行い、SIAA登録された製品について、SIAAマークを表示しています。

製品名：調光ロールスクリーン「デュオレ」

対象製品	抗菌部品	操作チェーン (ボール部)	セーフティーチェーン (ジョイント部)	コードクリップ	ストッパー
	抗菌剤種類	無機抗菌剤			
	加工方法	練込			
	登録番号	JP0122984X0014M			
デュオレ	チェーン操作			●	
デュオレスリム	チェーン操作			●	

抗菌加工部品の抗菌効果

黄色ぶどう球菌・大腸菌ともに、24時間後に**99%以上の減少**を確認しています。

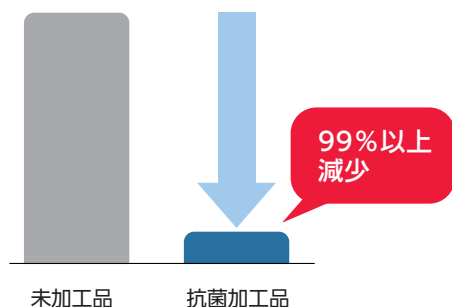

- 試験方法：抗菌加工製品－抗菌性試験方法・抗菌効果（JIS Z 2801法）
- 試験機関：一般財団法人 ポーケン品質評価機構
- 試験菌株：黄色ぶどう球菌・大腸菌
- 試験対象：上記抗菌部品

さまざまなインテリアスタイルに合わせて選べる、9柄40色の豊富な生地ラインナップ



クエンテ ▶P.38

12色の多彩なカラーバリエーションが魅力の「クエンテ」。
タテ型ブラインドやロールスクリーンで人気の生地「ライフ」ともコーディネートできます。



フロリエ ▶P.42

上品な光沢感とニュアンスある洗練された色合いの「フロリエ」。
都会的で女性らしいモダンスタイルを引き立てる5色。レース部分は、透け感を抑えたボイル生地です。



ノネット ▶P.54

上質な空間に調和する、マットな質感の遮光生地「ノネット」。
モノトーンを中心としたモダンな4色。レース部分は、透け感を抑えたボイル生地です。

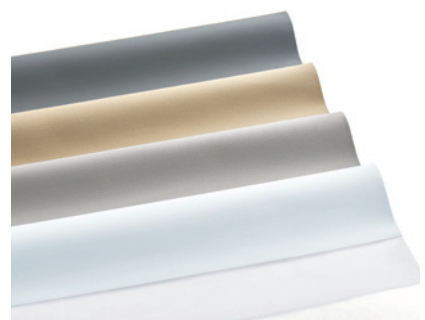

シエンテ ▶P.44



麻のような風合い、濃淡ある色が表情豊かな「シエンテ」4色。



スキエ ▶P.46



ナチュラルなインテリアに似合う、味わいのある素材感の「スキエ」3色。



エクーレ ▶P.48



ランダムな糸のラインが特長の「エクーレ」2色。モダンなインテリアを引き立てます。



ビブラ ▶P.50



光をうけると、柔らかな曲線のシルエットが映し出されます。やさしいトーンの「ビブラ」3色。



シュトレ ▶P.52



シンプルで使いやすいプレーンな質感とベーシックなカラーの「シュトレ」3色。



ダンテ ▶P.56



温かみのある色合いの遮光生地「ダンテ」4色。



POINT

レース部分は、生地によってボイル生地とメッシュ生地の2種類があります。採光時の透け感を選べる生地ラインナップです。

ボイル生地



メッシュ生地



〈ボイル生地〉

透過を抑えたボイル生地は、メッシュ生地よりもプライバシーを確保できます。

対応生地：フロリエ・エクーレ・ビブラ・ノネット

〈メッシュ生地〉

光・視線を透過するメッシュ生地。

レース時の眺望を確保できます。

対応生地：クエンテ・シエンテ・スキエ・シュトレ・ダンテ

カラーコーディネートを楽しめる「デュオスタイル」

▶ P.68

手前と奥で異なる色を選べる「デュオスタイル」。

日中採光するときは手前の生地色のみが見え、夜に遮蔽するときは手前と奥2色のボーダー柄になり、シーンに応じて2つの表情を楽しめるスタイルです。

カラーの組み合わせは自由自在。「クエンテ」の中から好きな2色を選んでオリジナルのボーダー柄をつくれます。

同系色で合わせて柔らかなニュアンスを楽しんだり、

色味の異なるカラーを合わせてインテリアのアクセントにしたり、楽しみ方はいろいろ。

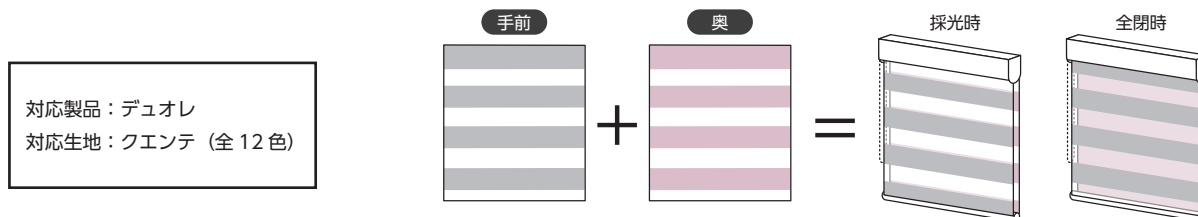

光や視線を遮るとき…手前と奥2色のカラーを楽しめます。



手前生地:RS-903 クエンテ(ソフトベージュ) 奥生地:RS-906 クエンテ(リーフグリーン)

採光するとき…手前の生地色のみが見えます。



家族で過ごすリビングには、明るくリズムカルな色合いでコーディネート。

日中はソフトベージュでナチュラルに、夜はリーフグリーンが加わり、楽しい雰囲気に。昼と夜で2つのシーンが楽しめます。

カラーを組み合わせせて「デュオスタイル」を楽しもう！

「クエンテ」の中から好きな2色を選んで自由にコーディネートを楽しめます。

～組み合わせ例～



室内側：RS-903 ソフトベージュ
室外側：RS-906 リーフグリーン



室内側：RS-909 チャコール
室外側：RS-905 リネンホワイト

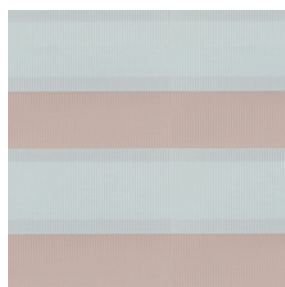

室内側：RS-904 アイスグレー
室外側：RS-907 スモーキーピンク









シーンに合わせて生地(ドレープ部)の透過性が選べます。

用途やシーンに応じた透過性の生地を選ぶことで、よりいっそう快適に過ごせます。

下記の写真は、生地(ドレープ部)の透過性ランクごとに「**全閉時の生地見え方**」の目安として表示しています。

生地選定の目安としてご覧ください。実際は天候や使用環境・生地の色により見え方は異なります。

ご注意 高い遮光性を持つ生地でも、製品の構造上完全に光漏れを防ぐことはできません。

透過性ランク (ドレープ部)		遮光	
		透けにくい	透けやすい
写真の生地		RS-939 ダンテ (ベージュ) 遮光 2級	RS-903 クエンテ (ソフトベージュ)
 昼	室内から 外を見た場合		
	外から 室内を見た場合		
 夜	室内から 外を見た場合		
	外から 室内を見た場合		

※生地の透過性ランクについて詳しくは 86 ページをご覧ください。

リビング・ダイニング LIVING & DINING

たくさんのグリーンに囲まれた、癒しのリビング空間。

さまざまなライフスタイルに合わせてコーディネートできる、12色の豊富なカラー「クエンテ」。



[左]デュオレ RS-906 クエンテ(リーフグリーン) 部品色:オフホワイト [右]デュオレスリム RS-906 クエンテ(リーフグリーン) 部品色:オフホワイト



都会的で女性らしい
洗練されたモダンリビング。

上質な光沢感が
繊細な印象の「フロリエ」。



デュオレ
RS-917 フロリエ(バイオレット)
部品色:ブラック

窓に合わせてデュオレとデュオレスリムを使い分け。

小窓にはすっきりコンパクトに納まるデュオレスリムがおすすめです。



[左]デュオレスリム RS-923 スキエ(ベージュ) 部品色:ナチュラルブラウン(木目調) [右]デュオレ RS-923 スキエ(ベージュ) 部品色:ナチュラルブラウン(木目調)

さまざまな窓サイズに幅広く対応できるデュオレスリム。



デュオレスリム RS-910 クエンテ(チョコブラウン) 部品色:ダークブラウン 操作チェーン(オプションカラー):クリアブラウン

リビング・ダイニング LIVING & DINING

窓のサイズやインテリアに合わせて、他の製品とのコーディネートを楽しめます。

ラインドレープとのコーディネート リビングとワークスペースをゆるやかに間仕切る。



[右]デュオレ RS-912 クエンテ(ミッドナイトブルー) 部品色:ブラック
 [左]ラインドレープ LD-7173 ライフ(ミッドナイトブルー) スラット幅 100mm 部品色:ブラック

Point

デュオレ「クエンテ」と他製品「ライフ」で
 コーディネート

ロールスクリーンやタテ型ブラインドで人気の生地「ライフ」
 とのコーディネートが楽しめる「クエンテ」。
 窓に合わせた製品の使い分けにもおすすめです。

デュオレ

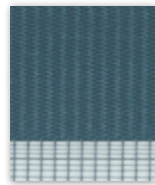

クエンテ (ミッドナイトブルー)

ラルクシールド
 ラインドレープ

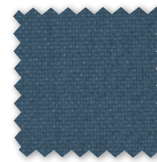

ライフ (ミッドナイトブルー)



ラルクシールド・ラインドレープ生地「ライフ」



ホワイト



アイボリー



ソフトベージュ



アイスグレー



リネンホワイト



リーフグリーン

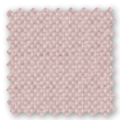

スモーキーピンク

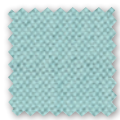

ターコイズ

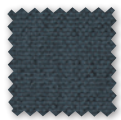

チャコール



チョコブラウン

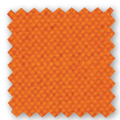

オレンジ



ミッドナイトブルー

ラインドレープとのコーディネート

大開口での操作が便利なタテ型ブラインドと。



[左]デュオレスリム RS-908 クエンテ(ターコイズ) 部品色:オフホワイト

[右]ラインドレープ LD-7169 ライフ(ターコイズ) スラット幅 100mm 部品色:オフホワイト

ラルクシールドとのコーディネート

コンパクトなロールスクリーンを小窓に。



[左]デュオレ RS-904 クエンテ(アイスグレー) 部品色:オフホワイト

[右]ラルクシールド RS-1159 ライフ(アイスグレー) 部品色:オフホワイト

寝室 BED ROOM

モトーンでまとめたホテルライクなベッドルームに。

マットな質感で上質な印象を与える遮光生地「ノネット」。



デュオレスリム RS-936 ノネット(チャコール) 部品色:ブラック



小さな窓にはコンパクトな
デュオレスリムがおすすめ。

[左]デュオレ RS-938 ダンテ(ライトブラウン) 部品色:ダークブラウン
[右]デュオレスリム RS-938 ダンテ(ライトブラウン) 部品色:ダークブラウン

ブラインド感覚で簡単に調光できるので、朝の目覚めも快適にサポート。



デュオレ RS-937 ダンテ(グレー) 部品色:ナチュラルブラウン(木目調)



全閉にしたとき

全閉にすれば光をしっかりと遮るので、朝までゆっくりとお休みいただけます。



和室 JAPANESE ROOM

ボーダー柄のデザインで
和空間をモダンに
コーディネート。

和空間に似合うミックス感のある生地
「シエンテ」。



デュオレスリム
RS-919 シエンテ(グリーン)
部品色:ナチュラルブラウン(木目調)



さまざまなインテリアに馴染む
味わいある素材感の生地「スキエ」。



デュオレスリム
RS-924 スキエ(ダークブラウン)
部品色:ダークブラウン

書斎 STUDY

コンパクトに納まるデュオレスリムは、ワークスペースをすっきりと見せます。



デュオレスリム RS-907 クエンテ(スモーキーピンク) 部品色:オフホワイト



デュオレスリム RS-924 スキエ(ダークブラウン) 部品色:ダークブラウン

子供部屋 KIDS ROOM

2色の生地のコントラストを楽しめるデュオスタイル。

好きな色*を組み合わせせてオリジナルのボーダーカラーを楽しめます。*デュオレ「クエンテ」のみの対応。



デュオレ デュオスタイル [手前]RS-904 クエンテ(アイスグレー) [奥]RS-907 クエンテ(スモーキーピンク) 部品色:オフホワイト



全閉にしたとき

採光するときは手前の生地色のみが見え、全閉にすると手前と奥2色のボーダー柄になります。昼と夜で2つの表情を楽しめるスタイルです。

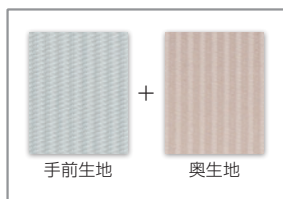

玄関・廊下 ENTRANCE

家の顔ともいえる玄関。こだわりある素敵な空間に演出できます。



デュオレスリム RS-926 エクワレ(アイボリー) 部品色:セピア(木目調)



デュオレ RS-921 シエンテ(ブルー) 部品色:ブラック

店舗 SHOP

上質な雰囲気のレストランで、贅沢な週末のランチタイム。



デュオレ RS-927 ビブラ(ホワイト) 部品色:オフホワイト

和の風情を感じるおもてなしの空間に。



デュオレ RS-919 シエンテ(グリーン) 部品色:ナチュラルブラウン(木目調)

お気に入りのカフェで時間の流れを楽しむ。

カフェなどの大きな窓にはブラインドのように簡単に調光ができるデュオレがぴったり。
「クエンテ」なら製品高さ2.8mまで対応できます。



デュオレ RS-910 クエンテ(チョコブラウン) 部品色:セピア(木目調)

特別なひとときを演出する モダンなデザイン。



デュオレ RS-927 ビブラ(ホワイト)
部品色:オフホワイト

ホテル HOTEL

窓からの光が空間のデザインに。心地よさを極めたゲストルーム。

ホテルのゲストルームに調和するマットな質感・ニュアンスある配色の遮光生地「ノネット」。



デュオレ RS-933 ノネット(ホワイト) 部品色:オフホワイト

洗練されたシンプルな枠。窓辺のアクセントに映えるデュオレ。

生地を降ろしたまま、わずかな操作で採光・視界を最適にコントロールできます。遮光生地ですらに快適に。



デュオレ RS-939 ダンテ(ベージュ) 部品色:オフホワイト

病院 CLINIC

明るく、落ち着いた雰囲気クリニックに。

生地越しの柔らかな光に満ちた空間で、待ち時間も心地よく。



デュオレ RS-926 エクワレ(アイボリー) 部品色:セピア(木目調)

教育施設 SCHOOL



子供たちが過ごす
幼稚園に。

ポーター柄のデザインで
可愛い空間に。

デュオレ
RS-906 クエンテ(リーフグリーン)
部品色:ナチュラルブラウン(木目調)









製品一覧

※生地により製作可能寸法・価格は異なります。目安としてお使いください。詳しくは生地紹介ページ・製品仕様ページをご覧ください。

	幅広い窓サイズに対応	すっきりとしたコンパクトな納まり
製品名・特長	<p>デュオレ</p>  <p>最大で幅2.3m、高さ2.8mまで1台で製作できるので、大きなテラス窓や腰高窓におすすめです。住宅から店舗・施設まで幅広くご使用いただけます。</p>	<p>デュオレスリム</p>  <p>幅25cmから製作できるので、小窓に最適なデュオレスリム。機構部がスリムなので、窓枠内に取り付けるときもすっきりコンパクトに納まります。</p>
	操作方法・製作可能寸法	<p>チェーン操作</p> <p>製品幅：300～2300mm 製品高さ：300～2800mm 最大面積：6.44m² 幅：高さの比率：1：6以下</p> 
部品色	<p>木目調</p>  <p>ホワイト (木目調) ナチュラルブラウン (木目調) セピア (木目調)</p> <p>単色</p>  <p>マットホワイト オフホワイト ダークブラウン ブラック</p>	<p>木目調</p>  <p>ホワイト (木目調) ナチュラルブラウン (木目調) セピア (木目調)</p> <p>単色</p>  <p>マットホワイト オフホワイト ダークブラウン ブラック</p>
	参考価格	<p>65,000円 幅1800mm×高さ1800mm 生地：クエンテ 部品色：単色の場合</p>
掲載ページ	60 ページ	70 ページ

生地詳細一覧

生地に関する詳細情報を確認する際にお役立てください。マークの意味について、詳しくは86ページをご覧ください。
 F☆☆☆☆：すべての生地は、インテリアファブリックス性能評価協会の自主基準に基づく、F☆☆☆☆認定品です。
 ■*「透過性」は、生地のドレープ部分を表しています。
 ■参考価格は、幅1800mm×高さ1800mm(デュオレ 部品色:単色)の場合。

生地名	生地 No. (RS-)	色名	透過性* (ドレープ部)	対応製品		生地性能	生地重量目安 kg/m ²	参考価格 (税別)	生地紹介 掲載ページ
				デュオレ	デュオレスリム				
クエンテ	901	ホワイト	A	●	●		0.15	65,000円	38
	902	アイボリー							
	903	ソフトベージュ							
	904	アイスグレー							
	905	リネンホワイト							
	906	リーフグリーン							
	907	スモーキーピンク							
	908	ターコイズ							
	909	チャコール							
	910	チョコブラウン							
	911	オレンジ							
	912	ミッドナイトブルー							
フロリエ	913	ホワイト	A	●	●		0.10	65,000円	42
	914	ライトグレー							
	915	ベージュ							
	916	グレー							
	917	バイオレット							
シエンテ	918	クリーム	A	●	●		0.15	65,000円	44
	919	グリーン							
	920	グレー							
	921	ブルー							
スキエ	922	グレー	A	●	●		0.15	75,700円	46
	923	ベージュ							
	924	ダークブラウン							
エクーレ	925	ホワイト	A	●	●		0.15	91,900円	48
	926	アイボリー							
ビブラ	927	ホワイト	A	●	●		0.15	91,900円	50
	928	ベージュ							
	929	グレー							
シュトレ	930	ホワイト	A	●	●		0.15	59,300円	52
	931	ベージュ							
	932	ダークブラウン							
ノネット	933	ホワイト	A	●	●		0.25	91,900円	54
	934	キャメル							
	935	グレー							
	936	チャコール							
ダンテ	937	グレー	A	●	●		0.25	91,900円	56
	938	ライトブラウン							
	939	ベージュ							
	940	ブラウン							

生地ラインナップ一覧

クエンテ (P.38)

RS-901 ホワイト



ドレープ部 透過性ランク A

RS-902 アイボリー



ドレープ部 透過性ランク A

RS-903 ソフトベージュ



ドレープ部 透過性ランク A

RS-904 アイスグレー

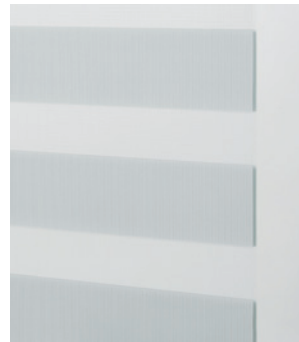

ドレープ部 透過性ランク A

RS-905 リネンホワイト



ドレープ部 透過性ランク A

RS-906 リーフグリーン



ドレープ部 透過性ランク A

RS-907 スモーキーピンク



ドレープ部 透過性ランク A

RS-908 ターコイズ

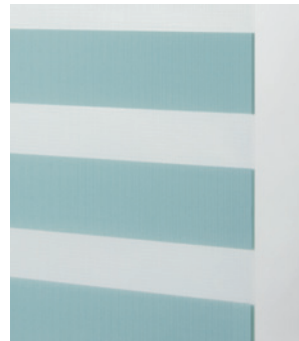

ドレープ部 透過性ランク A

RS-909 チャコール

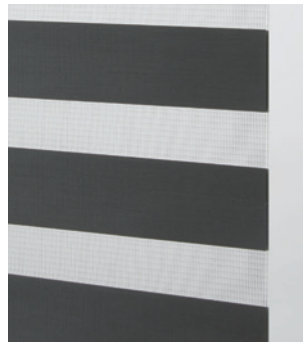

ドレープ部 透過性ランク A

RS-910 チョコブラウン



ドレープ部 透過性ランク A

RS-911 オレンジ



ドレープ部 透過性ランク A

RS-912 ミッドナイトブルー



ドレープ部 透過性ランク A

フロリエ (P.42)

RS-913 ホワイト



ドレープ部 透過性ランク A

RS-914 ライトグレー

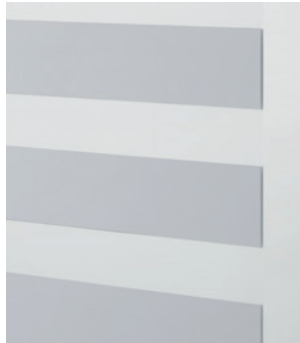

ドレープ部 透過性ランク A

RS-915 ベージュ



ドレープ部 透過性ランク A

RS-916 グレー



ドレープ部 透過性ランク A

RS-917 バイオレット



ドレープ部 透過性ランク A

シエンテ (P.44)

RS-918 クリーム



ドレープ部 透過性ランク A

RS-919 グリーン



ドレープ部 透過性ランク A

RS-920 グレー



ドレープ部 透過性ランク A

RS-921 ブルー



ドレープ部 透過性ランク A

スキエ (P.46)

RS-922 グレー



ドレープ部 透過性ランク A

RS-923 ベージュ



ドレープ部 透過性ランク A

RS-924 ダークブラウン



ドレープ部 透過性ランク A

生地ラインナップ一覧

エコーレ (P.48)

RS-925 ホワイト



ドレープ部 透過性ランク A

RS-926 アイボリー



ドレープ部 透過性ランク A

デュオレスリム 生地全閉時の見え方について

製品の構造上、室外側の生地は生地裏面が室内側に向きます。そのため、表裏で意匠の異なる生地(エコーレ)の場合は、全閉時の見え方がデュオレとは異なります。

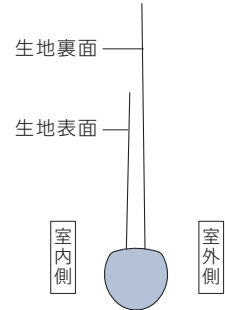

デュオレスリム (RS-925) の場合



デュオレ (RS-925) の場合

ビブラ (P.50)

RS-927 ホワイト



ドレープ部 透過性ランク A

RS-928 ベージュ



ドレープ部 透過性ランク A

RS-929 グレー



ドレープ部 透過性ランク A

シュトレ (P.52)

RS-930 ホワイト

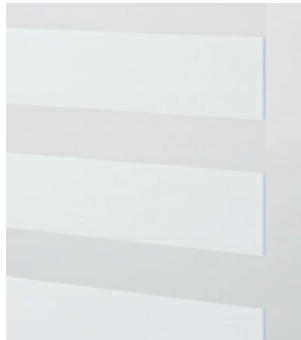

ドレープ部 透過性ランク A

RS-931 ベージュ



ドレープ部 透過性ランク A

RS-932 ダークブラウン



ドレープ部 透過性ランク A

ノネット (P.54)

RS-933 ホワイト



ドレープ部 遮光1級(C)

RS-934 キャメル



ドレープ部 遮光1級(C)

RS-935 グレー



ドレープ部 遮光1級(C)

RS-936 チャコール



ドレープ部 遮光1級(B)

ダンテ (P.56)

RS-937 グレー



ドレープ部 遮光2級

RS-938 ライトブラウン



ドレープ部 遮光1級(C)

RS-939 ベージュ



ドレープ部 遮光2級

RS-940 ブラウン



ドレープ部 遮光1級(C)

生地のリピート(ピッチ)寸法について

生地(実物大)

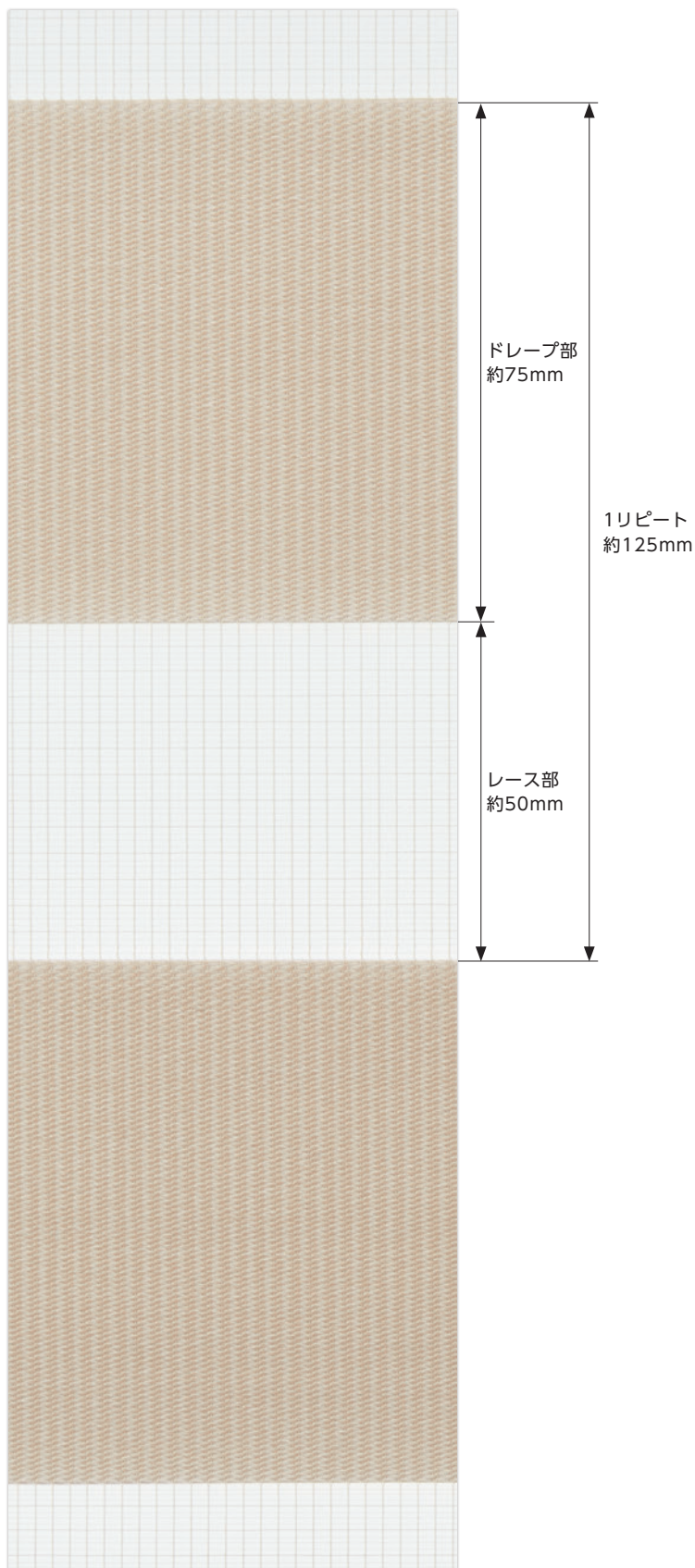

ご注意

ドレープ部とレース部とで太さの異なる糸で1枚の生地を織り上げている生地特性により、生地の曲がりが発生しやすく、連窓で取付ける場合、ボーダー柄の位置が揃わないことがあります。



Duolé

調光ロールスクリーン デュオレ

生地紹介

目次

クエンテ	38	ビブラ	50
フロリエ	42	シュトレ	52
シエンテ	44	ノネット	54
スキエ	46	ダンテ	56
エクーレ	48		

Point

すべての生地の施工例写真や生地画像が
確認できてとっても便利!

生地画像
施工例写真

アプリを立ち上げて
読み取ると…

すべての生地色が
採光時・全閉時の状態でご覧いただけます。

生地ごとの施工例写真を
豊富にご用意しています。

採光時

全閉時

クエンテ

RS-901~912

生地画像
施工例写真



生地性能 : F☆☆☆☆



ご注意

生地の特性上、歪みや曲がり、レース部に波状の模様が発生する場合があります。

生地組成 : ポリエステル100%



[左] デュオレ RS-906 クエンテ (リーフグリーン) 部品色: オフホワイト [右] デュオレスリム RS-906 クエンテ (リーフグリーン) 部品色: オフホワイト

家の内と外をつなぐ明るい空間をつくる「デュオレ」。家族の笑顔が広がる、光が注ぐリビングへ。
「クエンテ」は、ロールスクリーンやタテ型ブラインドの「ライフ」ともコーディネートできる、12色の豊富なカラーが魅力。
製品高さ2.8mまで対応。





デュオレ RS-911 クエンテ (オレンジ) 部品色:セピア (木目調)

デュオレ 価格

部品色 **木目調**

[単位:円(税別)]

高さ (mm) \ 幅	300 ~ 490	495 ~ 800	805 ~ 1200	1205 ~ 1600	1605 ~ 2000	2005 ~ 2300
300 ~ 490	31,700	33,400	36,000	43,500	45,700	47,800
500 ~ 800	34,000	35,700	38,200	48,000	50,200	52,300
810 ~ 1200	36,800	38,600	41,200	53,600	55,800	58,000
1210 ~ 1600	39,800	41,600	44,100	59,400	61,600	63,800
1610 ~ 2000	42,700	44,400	47,000	65,100	67,300	69,400
2010 ~ 2500	46,300	48,000	50,500	72,200	74,300	76,400
2510 ~ 2800	50,600	52,600	57,000	79,200	81,500	86,300

■ 製作可能な幅:高さの比率は1:6以下。

デュオレスリム 価格

部品色 **木目調** **単色**

[単位:円(税別)]

高さ (mm) \ 幅	250 ~ 490	495 ~ 800	805 ~ 1200	1205 ~ 1600	1605 ~ 2000
300 ~ 490	27,900	29,400	30,800	37,600	39,600
500 ~ 800	30,000	31,500	32,800	41,700	43,700
810 ~ 1200	32,600	34,200	35,500	46,900	48,900
1210 ~ 1600	35,300	36,900	38,200	52,100	54,100
1610 ~ 2000	38,000	39,500	40,800	57,400	59,400
2010 ~ 2500	41,200	42,800	44,000	63,800	65,800

■ 製作可能な幅:高さの比率は1:8以下。

デュオレ 価格

部品色 **単色**

[単位:円(税別)]

高さ (mm) \ 幅	300 ~ 490	495 ~ 800	805 ~ 1200	1205 ~ 1600	1605 ~ 2000	2005 ~ 2300
300 ~ 490	30,500	32,200	33,700	41,200	43,400	44,300
500 ~ 800	32,800	34,500	35,900	45,700	47,900	48,800
810 ~ 1200	35,700	37,400	38,900	51,300	53,500	54,600
1210 ~ 1600	38,700	40,400	41,800	57,100	59,300	60,300
1610 ~ 2000	41,600	43,300	44,700	62,800	65,000	65,900
2010 ~ 2500	45,100	46,900	48,200	69,900	72,000	73,000
2510 ~ 2800	49,500	51,500	54,700	76,900	79,200	82,800

■ 製作可能な幅:高さの比率は1:6以下。

価格表に掲載している製品本体価格とは別に
物流諸経費を申し受けます。

部品色	右の7色から選べます。 ※写真はデュオレ	ホワイト (木目調)	ナチュラルブラウン (木目調)	セピア (木目調)	マットホワイト	オフホワイト	ダークブラウン	ブラック
-----	-------------------------	---------------	--------------------	--------------	---------	--------	---------	------

クエンテ

RS-901~912

生地画像
施工例写真



生地性能 : F☆☆☆☆



生地組成 : ポリエステル100%

ご注意

生地の特性上、歪みや曲がり、レース部に波状の模様が発生する場合があります。

RS-901
ホワイト

ドレープ部
透過性ランク **A**

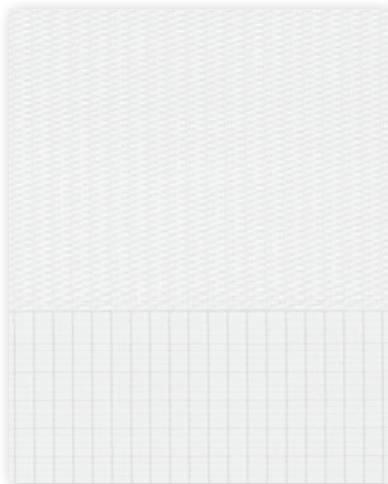

RS-902
アイボリー

ドレープ部
透過性ランク **A**

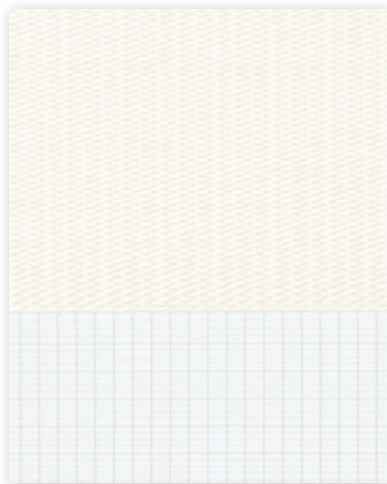

RS-903
ソフトベージュ

ドレープ部
透過性ランク **A**



RS-905
リネンホワイト

ドレープ部
透過性ランク **A**



RS-906
リーフグリーン

ドレープ部
透過性ランク **A**

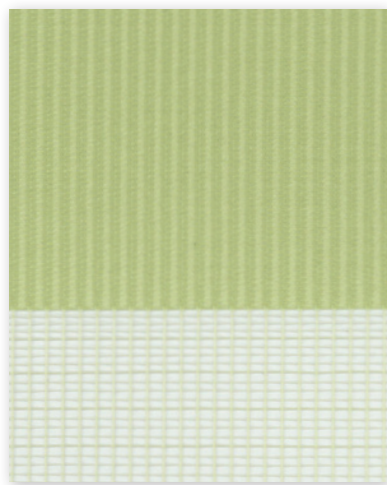

RS-907
スモーキーピンク

ドレープ部
透過性ランク **A**



RS-909
チャコール

ドレープ部
透過性ランク **A**

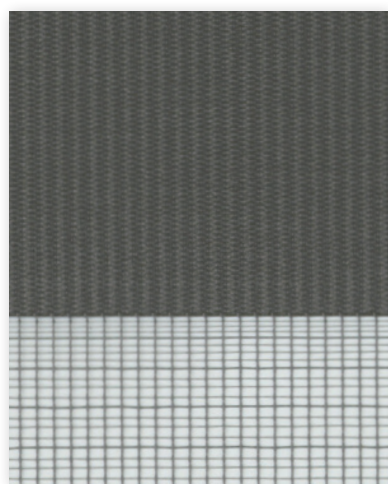

RS-910
チョコブラウン

ドレープ部
透過性ランク **A**

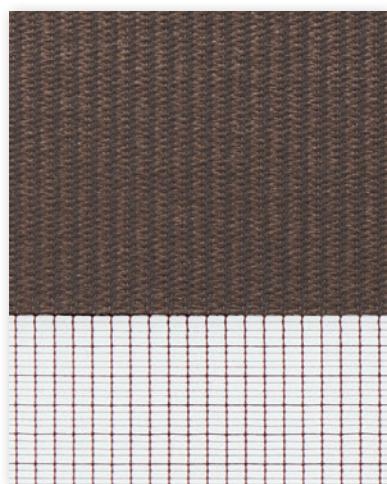

RS-911
オレンジ

ドレープ部
透過性ランク **A**

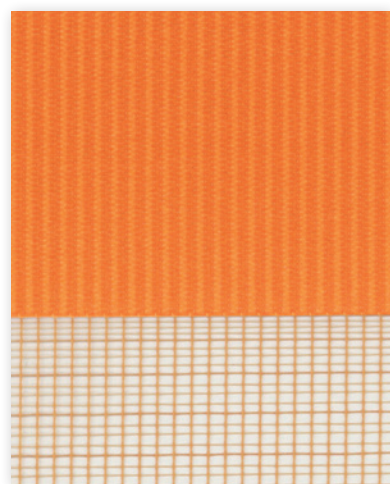

RS-904
アイスグレー

ドレープ部
透過性ランク **A**

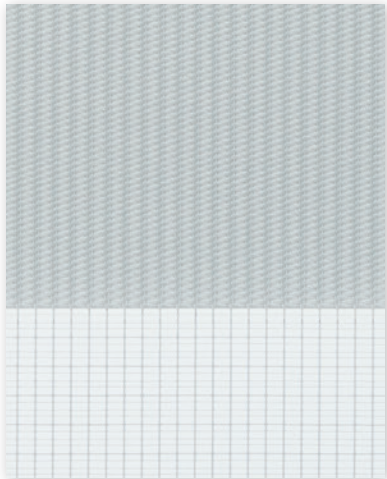

[右] デュオレ RS-912 クエンテ (ミッドナイトブルー) 部品色:ブラック
[左] ラインドレープ LD-7173 ライフ (ミッドナイトブルー) スラット幅100mm 部品色:ブラック

RS-908
ターコイズ

ドレープ部
透過性ランク **A**

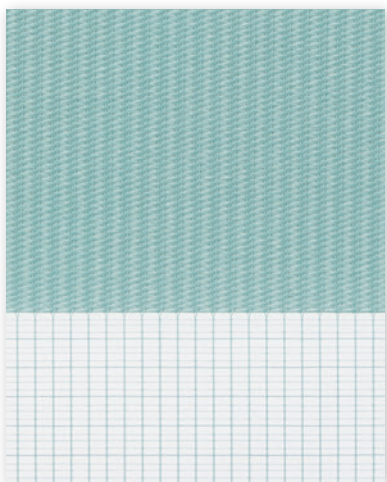

Point デュオレ「クエンテ」と他製品「ライフ」でコーディネート▶P.18

ロールスクリーンやタテ型ブラインドで人気の生地「ライフ」とコーディネートができる「クエンテ」12色のカラー。窓に合わせた製品の使い分けにオススメです。

デュオレ

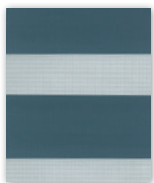

クエンテ
(ミッドナイトブルー)

ラルクシールド
ラインドレープ

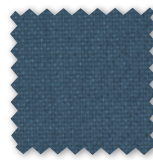

ライフ
(ミッドナイトブルー)



RS-912
ミッドナイトブルー

ドレープ部
透過性ランク **A**

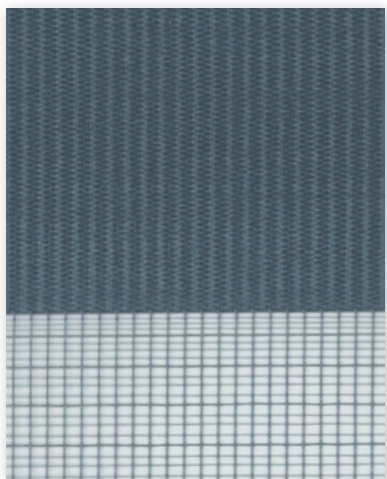

Point 2色のボーダーカラーが楽しめる「デュオスタイル」▶P.68

手前と奥2色の生地を組み合わせたデュオスタイルなら、昼と夜で2つの表情を楽しめます。

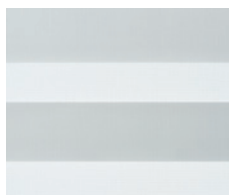

採光時
室内側の生地色が見えます。



全閉時
室内側と室外側 2色のカラーを楽しめます。

フロリエ

RS-913~917

生地画像
施工例写真



生地性能 : F☆☆☆☆



ご注意

生地の特性上、歪みや曲がり、レース部に波状の模様が発生する場合があります。

生地組成 : ポリエステル100%



デュオレ RS-917 フロリエ (バイオレット) 部品色:ブラック

洗練された色合いが美しい「フロリエ」。上品な光沢感が、都会的で女性らしいモダンスタイルをつくれます。
レース部分は透け感を抑えたボイル生地。床に落ちた光のシルエットも美しく。



RS-913

ホワイト

ドレープ部
透過性ランク **A**



RS-914

ライトグレー

ドレープ部
透過性ランク **A**



RS-915

ベージュ

ドレープ部
透過性ランク **A**

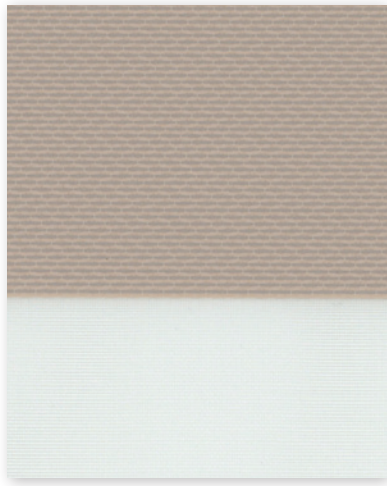

RS-916

グレー

ドレープ部
透過性ランク **A**



RS-917

バイオレット

ドレープ部
透過性ランク **A**



デュオレ 価格

部品色 **木目調**

[単位:円(税別)]

高さ(mm)	幅	300 ~ 490	495 ~ 800	805 ~ 1200	1205 ~ 1600	1605 ~ 2000	2005 ~ 2300
300~ 490		31,700	33,400	36,000	43,500	45,700	47,800
500~ 800		34,000	35,700	38,200	48,000	50,200	52,300
810~ 1200		36,800	38,600	41,200	53,600	55,800	58,000
1210~ 1600		39,800	41,600	44,100	59,400	61,600	63,800
1610~ 2000		42,700	44,400	47,000	65,100	67,300	69,400
2010~ 2500		46,300	48,000	50,500	72,200	74,300	76,400
2510~ 2800		50,600	52,600	57,000	79,200	81,500	86,300

■ 製作可能な幅:高さの比率は1:6以下。

デュオレ 価格

部品色 **単色**

[単位:円(税別)]

高さ(mm)	幅	300 ~ 490	495 ~ 800	805 ~ 1200	1205 ~ 1600	1605 ~ 2000	2005 ~ 2300
300~ 490		30,500	32,200	33,700	41,200	43,400	44,300
500~ 800		32,800	34,500	35,900	45,700	47,900	48,800
810~ 1200		35,700	37,400	38,900	51,300	53,500	54,600
1210~ 1600		38,700	40,400	41,800	57,100	59,300	60,300
1610~ 2000		41,600	43,300	44,700	62,800	65,000	65,900
2010~ 2500		45,100	46,900	48,200	69,900	72,000	73,000
2510~ 2800		49,500	51,500	54,700	76,900	79,200	82,800

■ 製作可能な幅:高さの比率は1:6以下。

デュオレスリム 価格

部品色 **木目調** **単色**

[単位:円(税別)]

高さ(mm)	幅	250 ~ 490	495 ~ 800	805 ~ 1200	1205 ~ 1600	1605 ~ 2000
300~ 490		27,900	29,400	30,800	37,600	39,600
500~ 800		30,000	31,500	32,800	41,700	43,700
810~ 1200		32,600	34,200	35,500	46,900	48,900
1210~ 1600		35,300	36,900	38,200	52,100	54,100
1610~ 2000		38,000	39,500	40,800	57,400	59,400
2010~ 2500		41,200	42,800	44,000	63,800	65,800

■ 製作可能な幅:高さの比率は1:8以下。

価格表に掲載している製品本体価格とは別に
物流諸経費を申し受けます。

部品色	右の7色から選べます。 ※写真はデュオレ	ホワイト (木目調)	ナチュラルブラウン (木目調)	セピア (木目調)	マットホワイト	オフホワイト	ダークブラウン	ブラック
-----	-------------------------	---------------	--------------------	--------------	---------	--------	---------	------

シエンテ

RS-918~921

生地画像
施工例写真



生地性能 : F☆☆☆☆



生地組成 : ポリエステル100%

ご注意

生地の特性上、歪みや曲がり、レース部に波状の模様が発生する場合があります。



デュオレ RS-921 シエンテ(ブルー) 部品色:ブラック

麻のようなナチュラルな風合い、濃淡ある色が表情豊かな「シエンテ」。
家族やゲストを迎えるエントランスを明るく心地いい空間に仕上げます。



RS-918
クリーム

ドレープ部
透過性ランク **A**

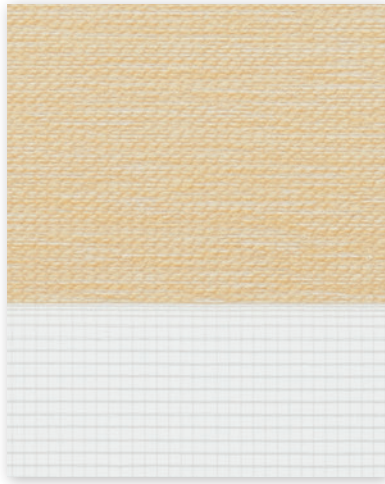

RS-919
グリーン

ドレープ部
透過性ランク **A**



RS-920
グレー

ドレープ部
透過性ランク **A**

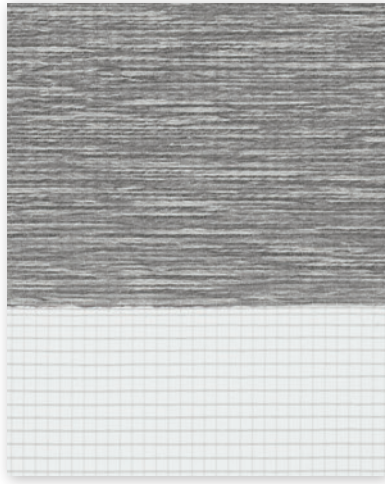

RS-921
ブルー

ドレープ部
透過性ランク **A**

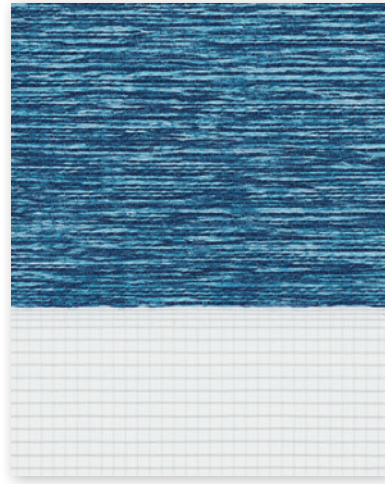

デュオレ 価格

部品色 **木目調**

[単位:円(税別)]

高さ(mm) \ 幅	300 ~ 490	495 ~ 800	805 ~ 1200	1205 ~ 1600	1605 ~ 2000	2005 ~ 2300
300~ 490	31,700	33,400	36,000	43,500	45,700	47,800
500~ 800	34,000	35,700	38,200	48,000	50,200	52,300
810~ 1200	36,800	38,600	41,200	53,600	55,800	58,000
1210~ 1600	39,800	41,600	44,100	59,400	61,600	63,800
1610~ 2000	42,700	44,400	47,000	65,100	67,300	69,400
2010~ 2500	46,300	48,000	50,500	72,200	74,300	76,400
2510~ 2600	50,600	52,600	57,000	79,200	81,500	86,300

■ 製作可能な幅:高さの比率は1:6以下。

デュオレスリム 価格

部品色 **木目調** **単色**

[単位:円(税別)]

高さ(mm) \ 幅	250 ~ 490	495 ~ 800	805 ~ 1200	1205 ~ 1600	1605 ~ 2000
300~ 490	27,900	29,400	30,800	37,600	39,600
500~ 800	30,000	31,500	32,800	41,700	43,700
810~ 1200	32,600	34,200	35,500	46,900	48,900
1210~ 1600	35,300	36,900	38,200	52,100	54,100
1610~ 2000	38,000	39,500	40,800	57,400	59,400
2010~ 2500	41,200	42,800	44,000	63,800	65,800

■ 製作可能な幅:高さの比率は1:8以下。

価格表に掲載している製品本体価格とは別に
物流諸経費を申し受けます。

デュオレ 価格

部品色 **単色**

[単位:円(税別)]

高さ(mm) \ 幅	300 ~ 490	495 ~ 800	805 ~ 1200	1205 ~ 1600	1605 ~ 2000	2005 ~ 2300
300~ 490	30,500	32,200	33,700	41,200	43,400	44,300
500~ 800	32,800	34,500	35,900	45,700	47,900	48,800
810~ 1200	35,700	37,400	38,900	51,300	53,500	54,600
1210~ 1600	38,700	40,400	41,800	57,100	59,300	60,300
1610~ 2000	41,600	43,300	44,700	62,800	65,000	65,900
2010~ 2500	45,100	46,900	48,200	69,900	72,000	73,000
2510~ 2600	49,500	51,500	54,700	76,900	79,200	82,800

■ 製作可能な幅:高さの比率は1:6以下。

部品色	右の7色から選べます。 ※写真はデュオレ	ホワイト (木目調)	ナチュラルブラウン (木目調)	セピア (木目調)	マットホワイト	オフホワイト	ダークブラウン	ブラック
-----	-------------------------	---------------	--------------------	--------------	---------	--------	---------	------

スキエ

RS-922~924

生地画像
施工例写真



生地性能 : F☆☆☆☆



ご注意

生地の特性上、歪みや曲がり、レース部に波状の模様が発生する場合があります。

生地組成 : ポリエステル100%



[左] デュオスリム RS-923 スキエ (ベージュ) 部品色: ナチュラルブラウン (木目調) [右] デュオレ RS-923 スキエ (ベージュ) 部品色: ナチュラルブラウン (木目調)

ナチュラルなインテリアに馴染む、味わいある素材感の「スキエ」。

光をたっぷり採り入れて、爽やかなダイニングスペースに。製品高さ2.8mまで対応。



RS-922
グレー

ドレープ部
透過性ランク **A**



RS-923
ベージュ

ドレープ部
透過性ランク **A**



RS-924
ダークブラウン

ドレープ部
透過性ランク **A**



デュオレ 価格

部品色 **木目調**

[単位:円(税別)]

高さ(mm) \ 幅	300 ~ 490	495 ~ 800	805 ~ 1200	1205 ~ 1600	1605 ~ 2000	2005 ~ 2300
300~ 490	33,100	34,900	37,000	48,900	51,100	53,400
500~ 800	36,600	38,600	40,800	54,100	56,500	58,900
810~ 1200	40,200	42,100	44,800	61,900	64,400	66,700
1210~ 1600	46,000	48,000	50,900	68,500	71,300	73,400
1610~ 2000	49,400	51,300	54,100	75,900	78,000	80,000
2010~ 2500	53,500	55,500	58,200	84,000	85,800	88,100
2510~ 2800	58,600	60,800	65,700	92,300	94,100	99,800

■ 製作可能な幅:高さの比率は1:6以下。

デュオレスリム 価格

部品色 **木目調** **単色**

[単位:円(税別)]

高さ(mm) \ 幅	250 ~ 490	495 ~ 800	805 ~ 1200	1205 ~ 1600	1605 ~ 2000
300~ 490	29,100	30,800	31,700	42,600	44,600
500~ 800	32,400	34,200	35,100	47,300	49,500
810~ 1200	35,600	37,400	38,800	54,400	56,700
1210~ 1600	41,000	42,800	44,400	60,400	63,000
1610~ 2000	44,000	45,800	47,300	67,200	69,100
2010~ 2500	47,800	49,600	51,100	74,600	76,300

■ 製作可能な幅:高さの比率は1:8以下。

デュオレ 価格

部品色 **単色**

[単位:円(税別)]

高さ(mm) \ 幅	300 ~ 490	495 ~ 800	805 ~ 1200	1205 ~ 1600	1605 ~ 2000	2005 ~ 2300
300~ 490	31,900	33,700	34,700	46,600	48,800	50,000
500~ 800	35,500	37,400	38,500	51,800	54,200	55,500
810~ 1200	39,000	41,000	42,500	59,600	62,100	63,300
1210~ 1600	44,900	46,900	48,600	66,200	69,000	70,000
1610~ 2000	48,200	50,200	51,800	73,600	75,700	76,500
2010~ 2500	52,400	54,300	55,900	81,700	83,500	84,700
2510~ 2800	57,400	59,600	63,400	90,000	91,800	96,300

■ 製作可能な幅:高さの比率は1:6以下。

価格表に掲載している製品本体価格とは別に
物流諸経費を申し受けます。

部品色	右の7色から選べます。 ※写真はデュオレ	ホワイト (木目調)	ナチュラルブラウン (木目調)	セピア (木目調)	マットホワイト	オフホワイト	ダークブラウン	ブラック
-----	-------------------------	---------------	--------------------	--------------	---------	--------	---------	------

エクーレ

RS-925~926

生地画像
施工例写真



生地性能 : F☆☆☆☆



生地組成 : ポリエステル100%

ご注意

生地の特性上、歪みや曲がり、レース部に波状の模様が発生する場合があります。また、横糸のゆらぎが均一ではありません。



デュオレ RS-925 エクーレ(ホワイト) 部品色:セピア(木目調) 操作チェーン(オプションカラー):クリアブラウン

光沢のある色糸をランダムに織り込んだ「エクーレ」。不規則な糸のゆらぎがリビングに穏やかな時の流れを感じさせます。

デュオレ(全閉時)



デュオレスリム(全閉時)



ご注意

製品の構造の違いにより、デュオレとデュオレスリムでは、生地全閉時の意匠が異なります。

RS-925

ホワイト

ドレープ部
透過性ランク **A**

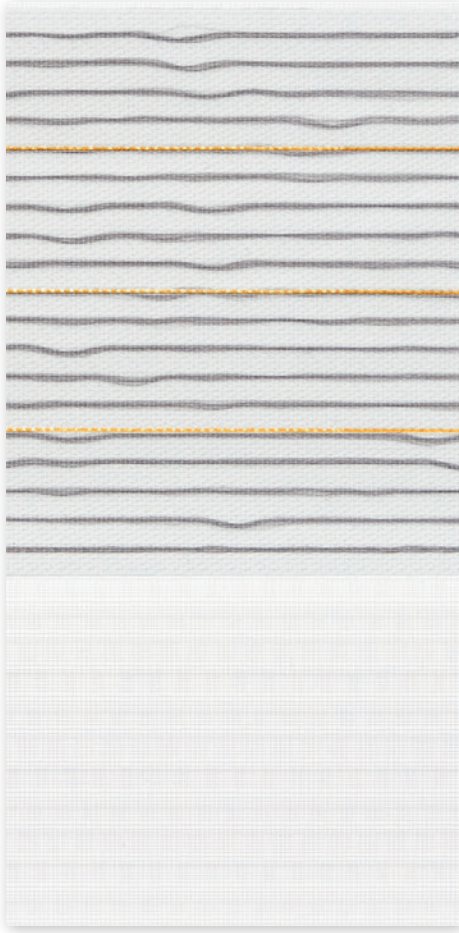

RS-926

アイボリー

ドレープ部
透過性ランク **A**



デュオレ 価格

部品色 **木目調**

[単位:円(税別)]

高さ(mm) \ 幅	300 ~ 490	495 ~ 800	805 ~ 1200	1205 ~ 1600	1605 ~ 2000	2005 ~ 2300
300~ 490	35,900	37,700	40,200	51,900	54,200	56,300
500~ 800	40,100	41,800	44,400	60,200	62,400	64,600
810~ 1200	45,500	47,200	49,700	70,800	73,000	75,100
1210~ 1600	50,800	52,600	55,100	81,500	83,700	85,700
1610~ 2000	56,200	57,900	60,500	92,000	94,200	96,400
2010~ 2500	62,700	64,600	67,100	105,300	107,500	109,500

■ 製作可能な幅:高さの比率は1:6以下。

デュオレスリム 価格

部品色 **木目調** **単色**

[単位:円(税別)]

高さ(mm) \ 幅	250 ~ 490	495 ~ 800	805 ~ 1200	1205 ~ 1600	1605 ~ 2000
300~ 490	31,800	33,300	34,600	45,300	47,400
500~ 800	35,500	37,100	38,500	52,900	54,900
810~ 1200	40,500	42,000	43,300	62,500	64,500
1210~ 1600	45,300	47,000	48,200	72,300	74,300
1610~ 2000	50,200	51,800	53,200	81,900	83,900
2010~ 2500	56,200	57,900	59,200	94,000	96,000

■ 製作可能な幅:高さの比率は1:8以下。

デュオレ 価格

部品色 **単色**

[単位:円(税別)]

高さ(mm) \ 幅	300 ~ 490	495 ~ 800	805 ~ 1200	1205 ~ 1600	1605 ~ 2000	2005 ~ 2300
300~ 490	34,800	36,500	37,900	49,600	51,900	52,800
500~ 800	38,900	40,600	42,100	57,900	60,100	61,100
810~ 1200	44,300	46,000	47,400	68,500	70,700	71,700
1210~ 1600	49,600	51,500	52,800	79,200	81,400	82,300
1610~ 2000	55,000	56,700	58,200	89,700	91,900	93,000
2010~ 2500	61,600	63,400	64,800	103,000	105,200	106,100

■ 製作可能な幅:高さの比率は1:6以下。

価格表に掲載している製品本体価格とは別に
物流諸経費を申し受けます。

部品色	右の7色から選べます。 ※写真はデュオレ	ホワイト (木目調)	ナチュラルブラウン (木目調)	セピア (木目調)	マットホワイト	オフホワイト	ダークブラウン	ブラック
-----	-------------------------	---------------	--------------------	--------------	---------	--------	---------	------

ビブラ

RS-927~929

生地画像
施工例写真



生地性能 : F☆☆☆☆



ご注意

生地の特性上、歪みや曲がり、レース部に波状の模様が発生する場合があります。

生地組成 : ポリエステル100%



デュオレ RS-928 ビブラ(ベージュ) 部品色:ホワイト(木目調)

光をうけると、柔らかな曲線のシルエットが映し出される織柄「ビブラ」。

レース部分から、光を柔らかく室内に届けます。外からの視線を程よく遮るボイル生地で、日中も安心です。



RS-927
ホワイト

ドレープ部
透過性ランク **A**



RS-928
ベージュ

ドレープ部
透過性ランク **A**

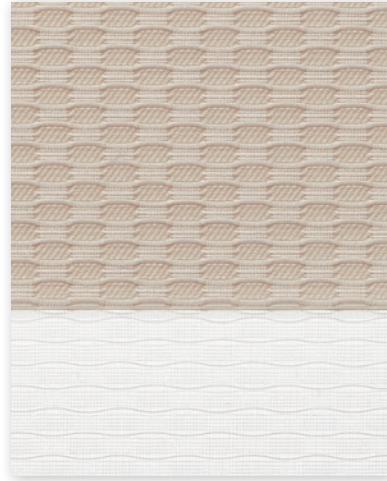

RS-929
グレー

ドレープ部
透過性ランク **A**



デュオレ 価格

部品色 **木目調**

[単位:円(税別)]

高さ(mm) \ 幅	300 ~ 490	495 ~ 800	805 ~ 1200	1205 ~ 1600	1605 ~ 2000	2005 ~ 2300
300 ~ 490	35,900	37,700	40,200	51,900	54,200	56,300
500 ~ 800	40,100	41,800	44,400	60,200	62,400	64,600
810 ~ 1200	45,500	47,200	49,700	70,800	73,000	75,100
1210 ~ 1600	50,800	52,600	55,100	81,500	83,700	85,700
1610 ~ 2000	56,200	57,900	60,500	92,000	94,200	96,400
2010 ~ 2500	62,700	64,600	67,100	105,300	107,500	109,500

■ 製作可能な幅:高さの比率は1:6以下。

デュオレスリム 価格

部品色 **木目調** **単色**

[単位:円(税別)]

高さ(mm) \ 幅	250 ~ 490	495 ~ 800	805 ~ 1200	1205 ~ 1600	1605 ~ 2000
300 ~ 490	31,800	33,300	34,600	45,300	47,400
500 ~ 800	35,500	37,100	38,500	52,900	54,900
810 ~ 1200	40,500	42,000	43,300	62,500	64,500
1210 ~ 1600	45,300	47,000	48,200	72,300	74,300
1610 ~ 2000	50,200	51,800	53,200	81,900	83,900
2010 ~ 2500	56,200	57,900	59,200	94,000	96,000

■ 製作可能な幅:高さの比率は1:8以下。

デュオレ 価格

部品色 **単色**

[単位:円(税別)]

高さ(mm) \ 幅	300 ~ 490	495 ~ 800	805 ~ 1200	1205 ~ 1600	1605 ~ 2000	2005 ~ 2300
300 ~ 490	34,800	36,500	37,900	49,600	51,900	52,800
500 ~ 800	38,900	40,600	42,100	57,900	60,100	61,100
810 ~ 1200	44,300	46,000	47,400	68,500	70,700	71,700
1210 ~ 1600	49,600	51,500	52,800	79,200	81,400	82,300
1610 ~ 2000	55,000	56,700	58,200	89,700	91,900	93,000
2010 ~ 2500	61,600	63,400	64,800	103,000	105,200	106,100

■ 製作可能な幅:高さの比率は1:6以下。

価格表に掲載している製品本体価格とは別に
物流諸経費を申し受けます。

部品色	右の7色から選べます。 ※写真はデュオレ	ホワイト (木目調)	ナチュラルブラウン (木目調)	セピア (木目調)	マットホワイト	オフホワイト	ダークブラウン	ブラック
-----	-------------------------	---------------	--------------------	--------------	---------	--------	---------	------

シュトレ

RS-930~932

生地画像
施工例写真



生地性能 : F☆☆☆☆



生地組成 : ポリエステル100%

ご注意

生地の特性上、歪みや曲がり、レース部に波状の模様が発生する場合があります。



デュオレスリム RS-932 シュトレ(ダークブラウン) 部品色:ダークブラウン

シンプルで使いやすい、プレーンな質感とベーシックな配色の「シュトレ」。
居心地のいいカフェのように過ごす、光に溢れた午後のコーヒータイム。



RS-930

ホワイト

ドレープ部
透過性ランク **A**



RS-931

ベージュ

ドレープ部
透過性ランク **A**



RS-932

ダークブラウン

ドレープ部
透過性ランク **A**

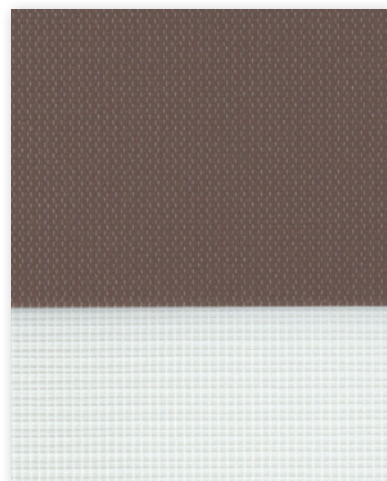

デュオレ 価格

部品色 **木目調**

[単位:円(税別)]

高さ(mm) \ 幅	300 ~ 490	495 ~ 800	805 ~ 1200	1205 ~ 1600	1605 ~ 2000	2005 ~ 2300
300~ 490	30,800	32,500	35,100	41,700	43,900	46,000
500~ 800	32,600	34,400	37,000	45,400	47,500	49,600
810~ 1200	35,000	36,700	39,400	50,000	52,100	54,300
1210~ 1600	37,400	39,100	41,800	54,700	56,900	59,000
1610~ 2000	39,800	41,600	44,100	59,400	61,600	63,600
2010~ 2500	42,700	44,400	47,000	65,000	67,200	69,400

■ 製作可能な幅:高さの比率は1:6以下。

デュオレスリム 価格

部品色 **木目調** **単色**

[単位:円(税別)]

高さ(mm) \ 幅	250 ~ 490	495 ~ 800	805 ~ 1200	1205 ~ 1600	1605 ~ 2000
300~ 490	27,000	28,600	30,000	36,000	38,000
500~ 800	28,700	30,400	31,700	39,300	41,300
810~ 1200	30,900	32,500	33,900	43,500	45,500
1210~ 1600	33,100	34,700	36,100	47,800	49,800
1610~ 2000	35,300	36,900	38,200	52,100	54,100
2010~ 2500	38,000	39,500	40,800	57,300	59,300

■ 製作可能な幅:高さの比率は1:8以下。

デュオレ 価格

部品色 **単色**

[単位:円(税別)]

高さ(mm) \ 幅	300 ~ 490	495 ~ 800	805 ~ 1200	1205 ~ 1600	1605 ~ 2000	2005 ~ 2300
300~ 490	29,600	31,300	32,800	39,400	41,600	42,600
500~ 800	31,400	33,300	34,700	43,100	45,200	46,200
810~ 1200	33,900	35,600	37,100	47,700	49,800	50,900
1210~ 1600	36,300	38,000	39,500	52,400	54,600	55,600
1610~ 2000	38,700	40,400	41,800	57,100	59,300	60,200
2010~ 2500	41,600	43,300	44,700	62,700	64,900	65,900

■ 製作可能な幅:高さの比率は1:6以下。

価格表に掲載している製品本体価格とは別に
物流諸経費を申し受けます。

部品色	右の7色から選べます。 ※写真はデュオレ	ホワイト (木目調)	ナチュラルブラウン (木目調)	セピア (木目調)	マットホワイト	オフホワイト	ダークブラウン	ブラック
-----	-------------------------	---------------	--------------------	--------------	---------	--------	---------	------

ノネット

RS-933~936

生地画像
施工例写真



生地性能 : F☆☆☆☆



※製品の構造上完全に
光漏れを防ぐことは
できません。

生地組成 : ポリエステル100%

ご注意

生地 특성上、歪みや曲がり、レース部に波状の模様が発生する場合があります。



デュオレ RS-933 ノネット (ホワイト) 部品色: マットホワイト

マットな質感、ニュアンスのある色合いの遮光生地「ノネット」。

日射しの強い大きな窓には、遮光生地を選んで快適に。製品高さ2.8mまで対応。

レース部分は透け感を抑えたボイル生地のため、外からの視線を気にせずに採光できます。

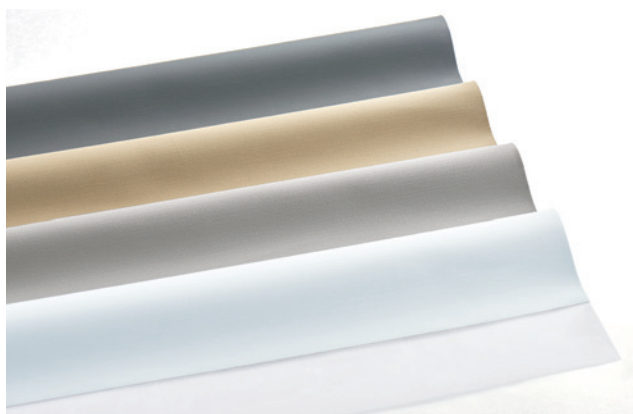

RS-933

ホワイト

ドレープ部
遮光1級(C)



RS-934

キャメル

ドレープ部
遮光1級(C)

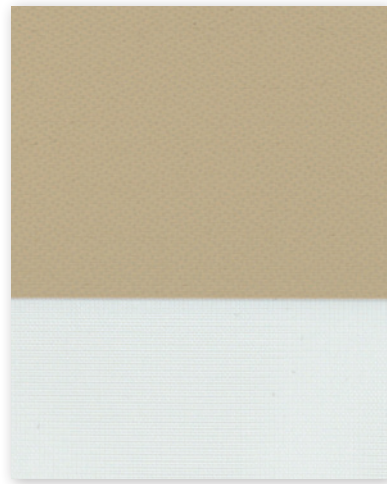

RS-935

グレー

ドレープ部
遮光1級(C)



RS-936

チャコール

ドレープ部
遮光1級(B)



デュオレ 価格

部品色 **木目調**

[単位:円(税別)]

高さ(mm) \ 幅	300 ~ 490	495 ~ 800	805 ~ 1200	1205 ~ 1600	1605 ~ 2000	2005 ~ 2300
300~ 490	35,900	37,700	40,200	51,900	54,200	56,300
500~ 800	40,100	41,800	44,400	60,200	62,400	64,600
810~ 1200	45,500	47,200	49,700	70,800	73,000	75,100
1210~ 1600	50,800	52,600	55,100	81,500	83,700	85,700
1610~ 2000	56,200	57,900	60,500	92,000	94,200	96,400
2010~ 2500	62,700	64,600	67,100	105,300	107,500	(109,500)
2510~ 2800	67,700	69,600	72,400	113,700	116,000	-

- 製作可能な幅:高さの比率は1:6以下。
- の部分は面積5.0㎡以下での製作。
- () の部分は面積4.8㎡以下での製作。

デュオレ 価格

部品色 **単色**

[単位:円(税別)]

高さ(mm) \ 幅	300 ~ 490	495 ~ 800	805 ~ 1200	1205 ~ 1600	1605 ~ 2000	2005 ~ 2300
300~ 490	34,800	36,500	37,900	49,600	51,900	52,800
500~ 800	38,900	40,600	42,100	57,900	60,100	61,100
810~ 1200	44,300	46,000	47,400	68,500	70,700	71,700
1210~ 1600	49,600	51,500	52,800	79,200	81,400	82,300
1610~ 2000	55,000	56,700	58,200	89,700	91,900	93,000
2010~ 2500	61,600	63,400	64,800	103,000	105,200	(106,100)
2510~ 2800	66,400	68,500	70,000	111,100	113,600	-

- 製作可能な幅:高さの比率は1:6以下。
- の部分は面積5.0㎡以下での製作。
- () の部分は面積4.8㎡以下での製作。

デュオレスリム 価格

部品色 **木目調** **単色**

[単位:円(税別)]

高さ(mm) \ 幅	250 ~ 490	495 ~ 800	805 ~ 1200	1205 ~ 1600	1605 ~ 2000
300~ 490	31,800	33,300	34,600	45,300	47,400
500~ 800	35,500	37,100	38,500	52,900	54,900
810~ 1200	40,500	42,000	43,300	62,500	64,500
1210~ 1600	45,300	47,000	48,200	72,300	74,300
1610~ 2000	50,200	51,800	53,200	81,900	83,900
2010~ 2500	56,200	57,900	59,200	94,000	96,000

- 製作可能な幅:高さの比率は1:8以下。

価格表に掲載している製品本体価格とは別に
物流諸経費を申し受けます。

部品色	右の7色から選べます。 ※写真はデュオレ	ホワイト (木目調)	ナチュラルブラウン (木目調)	セピア (木目調)	マットホワイト	オフホワイト	ダークブラウン	ブラック
-----	-------------------------	---------------	--------------------	--------------	---------	--------	---------	------

ダンテ

RS-937~940

生地画像
施工例写真



生地性能 : F☆☆☆☆



※製品の構造上完全に
光漏れを防ぐことは
できません。

生地組成 : ポリエステル100%

ご注意

生地の特性上、歪みや曲がり、レース部に波状の模様が発生する場合があります。



[左] デュオレ RS-938 ダンテ(ライトブラウン) 部品色:ダークブラウン [右] デュオレスリム RS-938 ダンテ(ライトブラウン) 部品色:ダークブラウン

寝室には、光を遮り
落ち着いて過ごせる
遮光生地を選んで。



デュオレ RS-937 ダンテ(グレー)
部品色:ナチュラルブラウン(木目調)

RS-937
グレー

ドレープ部
遮光2級

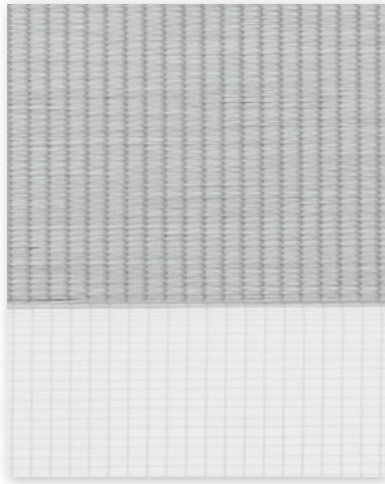

RS-938
ライトブラウン

ドレープ部
遮光1級(C)



RS-939
ベージュ

ドレープ部
遮光2級



RS-940
ブラウン

ドレープ部
遮光1級(C)



デュオレ 価格

部品色 **木目調**

[単位:円(税別)]

高さ(mm)	幅	300 ~ 490	495 ~ 800	805 ~ 1200	1205 ~ 1600	1605 ~ 2000	2005 ~ 2300
300~ 490		35,900	37,700	40,200	51,900	54,200	56,300
500~ 800		40,100	41,800	44,400	60,200	62,400	64,600
810~ 1200		45,500	47,200	49,700	70,800	73,000	75,100
1210~ 1600		50,800	52,600	55,100	81,500	83,700	85,700
1610~ 2000		56,200	57,900	60,500	92,000	94,200	96,400
2010~ 2500		62,700	64,600	67,100	105,300	107,500	(109,500)

■ 製作可能な幅:高さの比率は1:6以下。
■ ()の部分は面積4.8㎡以下での製作。

デュオレスリム 価格

部品色 **木目調** **単色**

[単位:円(税別)]

高さ(mm)	幅	250 ~ 490	495 ~ 800	805 ~ 1200	1205 ~ 1600	1605 ~ 2000
300~ 490		31,800	33,300	34,600	45,300	47,400
500~ 800		35,500	37,100	38,500	52,900	54,900
810~ 1200		40,500	42,000	43,300	62,500	64,500
1210~ 1600		45,300	47,000	48,200	72,300	74,300
1610~ 2000		50,200	51,800	53,200	81,900	83,900
2010~ 2500		56,200	57,900	59,200	94,000	96,000

■ 製作可能な幅:高さの比率は1:8以下。

デュオレ 価格

部品色 **単色**

[単位:円(税別)]

高さ(mm)	幅	300 ~ 490	495 ~ 800	805 ~ 1200	1205 ~ 1600	1605 ~ 2000	2005 ~ 2300
300~ 490		34,800	36,500	37,900	49,600	51,900	52,800
500~ 800		38,900	40,600	42,100	57,900	60,100	61,100
810~ 1200		44,300	46,000	47,400	68,500	70,700	71,700
1210~ 1600		49,600	51,500	52,800	79,200	81,400	82,300
1610~ 2000		55,000	56,700	58,200	89,700	91,900	93,000
2010~ 2500		61,600	63,400	64,800	103,000	105,200	(106,100)

■ 製作可能な幅:高さの比率は1:6以下。
■ ()の部分は面積4.8㎡以下での製作。

価格表に掲載している製品本体価格とは別に
物流諸経費を申し受けます。

部品色	右の7色から選べます。 ※写真はデュオレ	ホワイト (木目調)	ナチュラルブラウン (木目調)	セピア (木目調)	マットホワイト	オフホワイト	ダークブラウン	ブラック
-----	-------------------------	---------------	--------------------	--------------	---------	--------	---------	------



Duolé

調光ロールスクリーン デュオレ

製品仕様

目次

デュオレ	60
デュオレスリム	70
<hr/>	
サイズの測り方	80
発注方法	82
取付け方法	84
メンテナンス	85
<hr/>	
生地性能とマークの見方	86
生地性能データ	86
生地詳細一覧	87
継続柄・廃止柄一覧	88

デュオレ

SIAA
ISO 22196
抗菌加工
*詳しくはP.11

チャイルド
セーフティ
*詳しくはP.90



デュオレ RS-933 ノネット(ホワイト) 部品色:マットホワイト

製作可能寸法

*幅は5mm単位、高さは10mm単位での製作になります。

[単位:mm]

操作方法	チェーン操作
製品幅	300～2300
製品高さ*	300～2800
最大面積*	6.44m ²
幅・高さの比率	1:6 以下

*生地によって製作可能寸法が異なります。
詳しくは62ページ「対応生地一覧」にて製作サイズをご確認ください。

製品特長

POINT ドレープとレースのボーダー生地で、生地を降ろしたままでも採光ができます。

前後の生地をスライドし、ドレープとレースの重なりを調整することで、採光・視線を最適にコントロールできます。日中はプライバシーを守りながら心地よい光をたっぷりと採り入れ、夜はしっかりと遮蔽できるので安心です。

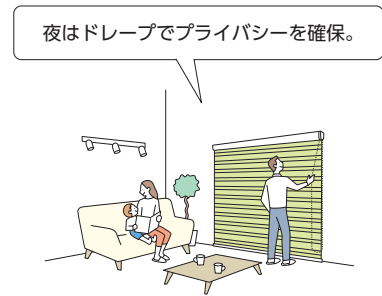
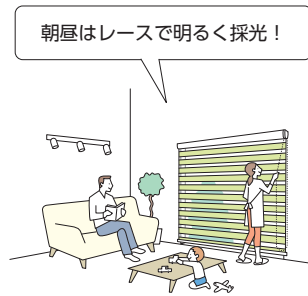
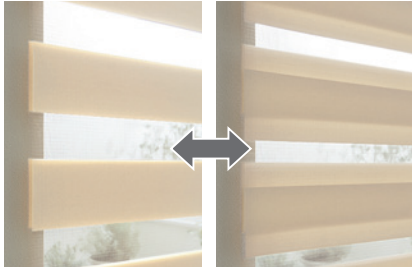

POINT 大きなテラス窓から小さな窓まで、お部屋のさまざまな窓に対応。室内の間仕切にも活用できます。



大きな窓に



小窓・腰高窓に



間仕切として

POINT 大きな窓でも軽い力で簡単に操作できる「チェーン操作」。

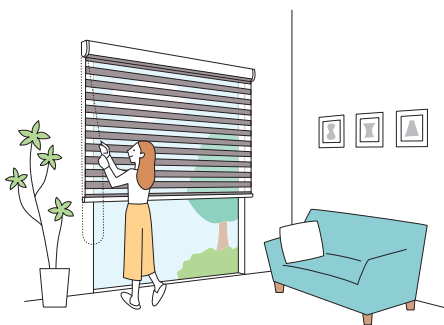

- ・チェーンを引いた分だけ生地の上げ下げができます。
- ・チェーンを引いて、ドレープとレースの重なりを調整することで、採光・視線を最適にコントロールできます。

動画はこちら ▶



POINT 昼・夜で2つの表情を楽しめる「デュオスタイル」。

▶詳しくは68ページをご覧ください。

手前と奥で異なる色を選べる「デュオスタイル」。日中採光するときは手前の生地色のみが見え、夜に遮蔽するときは手前と奥2色のボーダー柄になります。

クエンテ(全12色)の中から、お好きな2色を選んでコーディネート自由自在!

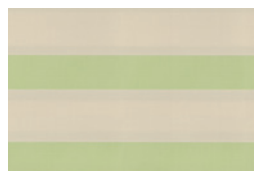

採光するとき



手前の生地色のみが見えます。

光や視線を遮るとき



手前と奥2つのカラーを楽しめます。

デュオレ

デュオレ
スリム

サイズの
測り方

発注方法

取付け方法

メンテナンス

生地性能と
マークの見方

生地性能
データ

生地詳細
一覧

継続柄・
廃止柄一覧

生地名	生地 No. (RS-)	色名	透過性* (ドレープ部)	最大 製品幅	最大 製品高さ	最大面積
クエンテ	901	ホワイト	A	2300	2800	6.44㎡
	902	アイボリー				
	903	ソフトベージュ				
	904	アイスグレー				
	905	リネンホワイト				
	906	リーフグリーン				
	907	スモーキーピンク				
	908	ターコイズ				
	909	チャコール				
	910	チョコブラウン				
	911	オレンジ				
	912	ミッドナイトブルー				
フロリエ	913	ホワイト	A	2300	2800	6.44㎡
	914	ライトグレー				
	915	ベージュ				
	916	グレー				
	917	バイオレット				
シエンテ	918	クリーム	A	2300	2600	5.98㎡
	919	グリーン				
	920	グレー				
	921	ブルー				
スキエ	922	グレー	A	2300	2800	6.44㎡
	923	ベージュ				
	924	ダークブラウン				
エクーレ	925	ホワイト	A	2300	2500	5.75㎡
	926	アイボリー				
ビブラ	927	ホワイト	A	2300	2500	5.75㎡
	928	ベージュ				
	929	グレー				
シュトレ	930	ホワイト	A	2300	2500	5.75㎡
	931	ベージュ				
	932	ダークブラウン				
ノネット※	933	ホワイト	遮光1級(C)	2300	2800	5㎡※
	934	キャメル	遮光1級(C)			
	935	グレー	遮光1級(C)			
	936	チャコール	遮光1級(B)			
ダンテ※	937	グレー	遮光2級	2300	2500	5㎡※
	938	ライトブラウン	遮光1級(C)			
	939	ベージュ	遮光2級			
	940	ブラウン	遮光1級(C)			

* 生地のだレープ部の透過性・遮光等級を表しています。

※ ノネット (RS-933~936)、ダンテ (RS-937~940) は、幅2005mm以上の場合、面積4.8㎡以下での製作。

構造と部品

※製品高さは、取付けブラケット上端(正面付け補助金具は含まない)からウェイトバー下端までの寸法となります。

[単位:mm]

チェーン操作

天井付け

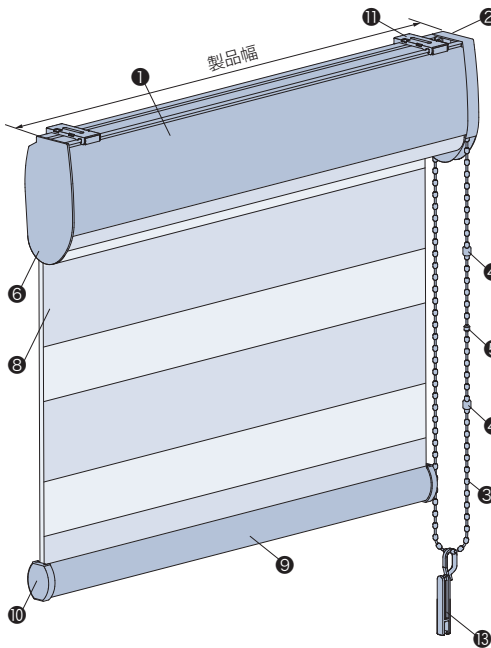

※生地のパワー部分の寸法は1リピート約125mmです。(ドレープ部:約75mm、レース部:約50mm)

天井付け

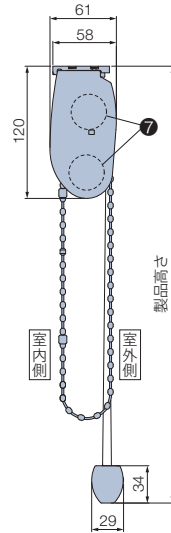

正面付け

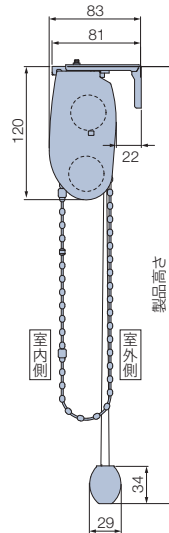

正面付け

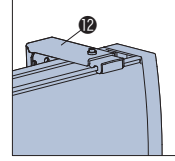

■マルチチェーンハンガー

チャイルドセーフティ

〈オプション〉+1,000円

オプションでコードクリップ(15)をマルチチェーンハンガーに変えられます。

*後付けも可能です。詳しくは67ページをご覧ください。

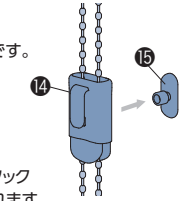

*壁に取付けるフック(15)が付属されます。

*の手で触る可能性が高い部分は抗菌加工を施しています。

部品名	材質	備考
① フレーム	アルミ押し形材	木目調(木目調シートラッピング): ホワイト(木目調)、ナチュラルブラウン(木目調)、セピア(木目調) 単色(塗装色): マットホワイト、オフホワイト、ダークブラウン、ブラック
② 操作部	鋼板プレス成形品・樹脂成形品	フレームと同系色
③ 操作チェーン*	樹脂成形品・化学繊維	フレームと同系色
④ ストッパー*	樹脂成形品	クリアー 生地の上限・下限を決める部品。
⑤ セーフティーチェーン*	樹脂成形品	フレームと同系色 操作チェーンに通常操作以上の力が掛かると外れる部品。
⑥ サイドブラケット	鋼板プレス成形品・樹脂成形品	フレームと同系色
⑦ 巻取りパイプ	アルミ押し形材	生地を巻き取る部品。スプリングモーター等を内蔵。
⑧ 生地	ポリエステル繊維	
⑨ ウェイトバー	アルミ押し形材	フレームと同系色
⑩ ウェイトバーキャップ	樹脂成形品	フレームと同系色
⑪ 取付けブラケット	ステンレス鋼板プレス成形品・樹脂成形品	施工性に優れたワンタッチ式。
⑫ 正面付け補助金具	ステンレス鋼板プレス成形品	L字型の持出し金具。取付けブラケットと組み合わせて使用。
⑬ コードクリップ* <small>チャイルドセーフティ</small>	樹脂成形品	クリアー お子さまの手が届かないよう操作チェーンを束ねる部品。
⑭ マルチチェーンハンガー (オプション) <small>チャイルドセーフティ</small>	樹脂成形品	クリアー お子さまの手が届かないよう操作チェーンを束ねる部品。
⑮ フック(オプション)	樹脂成形品	クリアー マルチチェーンハンガー(オプション)に付属。

(お願い) 安全対策部品をご使用になっても、事故が完全に回避されるわけではありません。コードやチェーンの危険性を十分に認識した上でご使用をお願いします。
「コードクリップ」「マルチチェーンハンガー」は、お子さまの手が届かない高さに操作チェーンを束ねることで、チャイルドセーフティが有効になります。

取付けブラケット

[単位:mm]

天井付け(正面付け補助金具なし)

正面付け

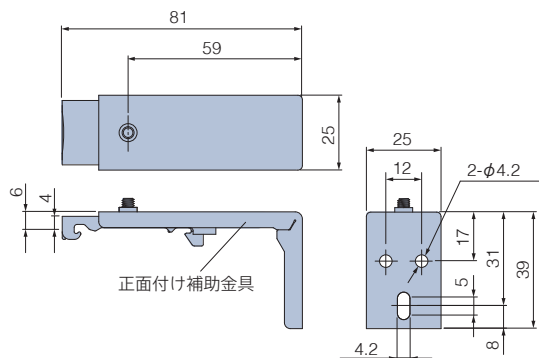
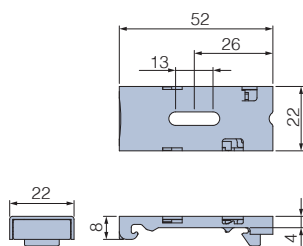

付属個数

製品幅	個数
300~1000	2個
1005~1500	3個
1505~2300	4個

デュオレ

デュオレ
スリム

サイズの
測り方

発注方法

取付け方法

メンテナンス

生地性能と
マークの見方

生地性能
データ

生地詳細
一覧

継続柄・
廃止柄一覧

デュオレ

取付けの種類

天井付け

窓枠内にすっきりと納めたいときにおすすめです。



- ・窓枠内に製品が納まるので、すっきりと見えます。
- ・意匠性に優れ、直射光を遮る「フレーム」が付いています。

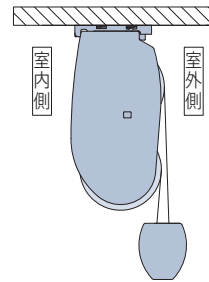

天井付け (カーテンボックス付け)

カーテンボックス内への取付けは、フレームが隠れるのですっきりと納まります。



- ・カーテンボックス内への取付けは製品上部のフレームが隠れるので、納まりがすっきり。
- ・天井面に取付ける時も、カーテンボックスのような納まりになり、見た目がすっきり。

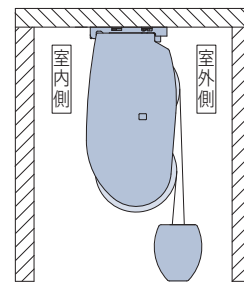

正面付け

窓枠を覆うように、壁面に取付けます。

窓枠内の奥行き寸法が少ない場合や、製品と窓枠のすき間からの光漏れを少なくしたいときにおすすめです。



- ・窓枠内の奥行き寸法が少ない場合に適しています。
- ・天井近くに取付ける時は、カーテンボックスのような納まりになり、見た目がすっきり。

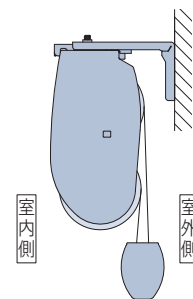

ご注意

最下降位置から、「採光」の状態にするとウェイトバーの高さが約30～40mm上がります。採寸の際はご注意ください。

全閉時



採光時



最下降位置

約30～40mm

製品幅と生地幅寸法

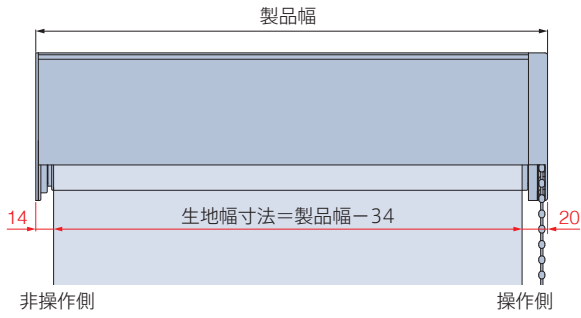

連窓の場合

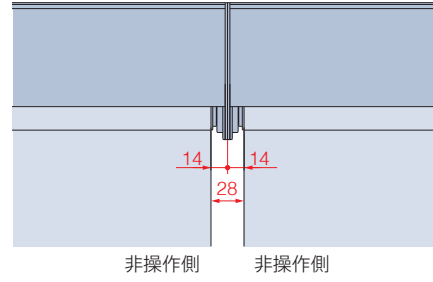

操作チェーンの長さ

操作チェーンの長さは製品高さによって異なります。

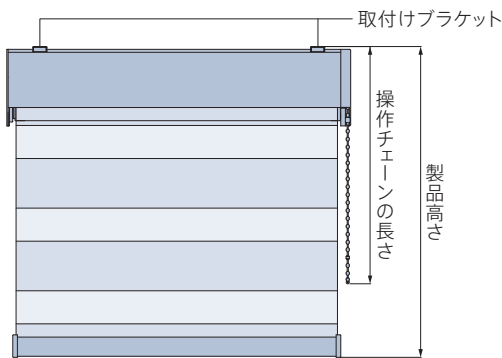

製品高さ	操作チェーンの長さ
300～ 800	製品高さ+100
810～1000	780
1010～1200	980
1210～1400	1180
1410～1600	1380
1610～1800	1480
1810～2000	1680
2010～2200	1780
2210～2400	1980
2410～2600	2180
2610～2800	2380

※操作チェーンの長さは10mm単位で指定することもできます。ただし右記寸法より短くすることはできません。

【小さなお子さまのいらっしゃるご家庭や施設でのご使用にあたって】
・コードクリップ(㊶)やオプションのマルチチェーンハンガー(㊷)を使い、危険のないよう手の届かない位置まで操作チェーンをたくし上げてください。

製品重量

※下記は計算式のため、実際の重量と誤差が生じる場合があります。目安としてご使用ください。

製品幅 2000mm以下	$(製品幅 \times 1.8) + 1.0 + (製品幅 \times 製品高さ \times 生地m^2重量) \times 2$ (kg)
製品幅 2005mm以上	$(製品幅 \times 2.6) + 1.0 + (製品幅 \times 製品高さ \times 生地m^2重量) \times 2$ (kg)

※各計算式の製品幅、製品高さの数値はメートル (m) 単位で計算してください。
※生地m重量については、31ページの「生地詳細一覧」をご覧ください。

製品取付け時の寸法

※寸法は計算値のため、実際の寸法とは多少異なる場合があります。目安としてご使用ください。

天井付け

天井付け (カーテンボックス内への取付け)

正面付け

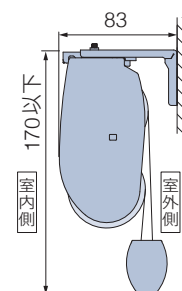
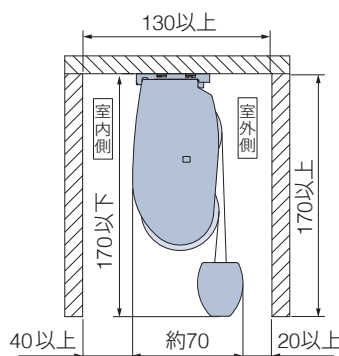
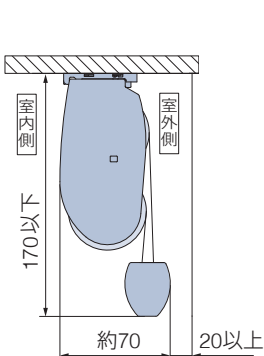

デュオレ

部品色

部品色は7色から選べます。

*「木目調」は製品上部のフレーム正面に木目調シートをラッピング加工した仕上げです。フレーム以外の部品は、フレームと同系色の単色となります。

※部品色(木目調・単色)により価格が異なります。生地紹介ページの「デュオレ価格表」をご覧ください。



チェーン操作

部品色(フレーム・操作部・サイドブラケット・ウェイトバー・操作チェーンの色)は下記から選べます。

*「木目調」は製品上部のフレーム正面に木目調シートをラッピング加工した仕上げです。フレーム以外の部品は、フレームと同系色の単色となります。

木目調



ホワイト(木目調) [No.130]



ナチュラルブラウン(木目調) [No.250]



セピア(木目調) [No.276]

単色



マットホワイト [No.125]



オフホワイト [No.13]



ダークブラウン [No.667]



ブラック [No.5]

操作方法

チェーン操作

*製品に添付の取扱説明書をご覧ください。

製品全体の昇降と調光(ドレープ部・レース部の重なりの調整)を操作チェーンで行います。

動画は
こちら ▶



製品全体の昇降

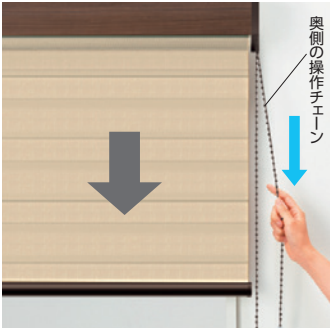

降ろすとき▼
室外側(奥)の操作チェーンを引きます。
レース全開の状態です生地が降ります。

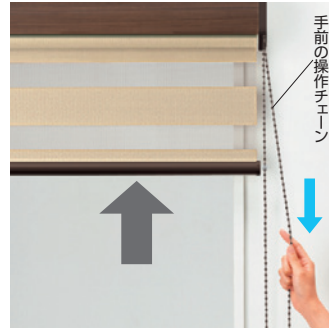

上げるとき▲
室内側(手前)の操作チェーンを引きます。
レース全開の状態です生地が上がります。

調光(ドレープ部・レース部の重なりの調整)

操作チェーンを引くと前後の生地がスライドし、生地のドレープ部の重なりを調整することで、調光ができます。

生地を閉じて遮光するときは、
奥側の操作チェーンを少し引きます。

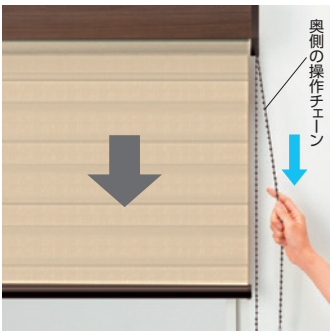

レース部から採光するときは、
手前の操作チェーンを少し引きます。

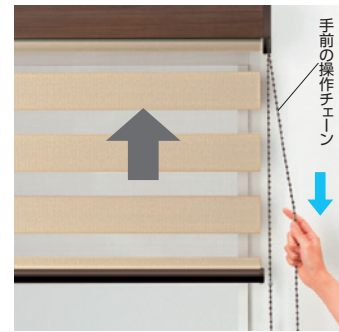

デュオレ

デュオレ
スリム

サイズの
測り方

発注方法

取付け方法

メンテナンス

生地性能と
マークの見方

生地性能
データ

生地詳細
一覧

継続柄・
廃止柄一覧

オプション

※表示価格は消費税を含まないメーカー希望小売価格(本体価格)です。

操作チェーン〈オプションカラー〉

価格: 加算価格なし

操作チェーンの樹脂ボール部分がクリアカラーなので、
スタイリッシュな光沢感が楽しめます。
また、通常カラーに比べ、操作チェーンが目立ちにくくなります。



クリアブラウン

*製品本体と同時にご注文ください。



クリアホワイト
[No.9013]



クリアベージュ
[No.9123]



クリアブラウン
[No.9667]



クリアブラック
[No.9005]

マルチチェーンハンガー

チャイルド
セーフティ

価格: +1,000円/個

お子さまの手が届かない高さに操作チェーンを束ねることができます。
付属のフックを壁に固定し、マルチチェーンハンガーを掛けることで、
壁に掛けたまま操作ができます。
ループ部分の広がりを抑えて、見た目もすっきりします。
お子さまのいるご家庭での使用にも安心です。

*後付けも可能です。



操作チェーンを
束ねたとき

壁面に掛けたとき



壁に掛けるときは、付属
のフックを壁に固定して
取付けます。

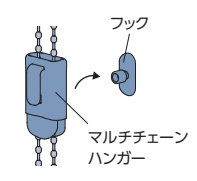

カラー: クリアー
付属部品: フック(クリアー)

(お願い) 安全対策部品をご使用になっても、事故が完全に回避されるわけではありません。
コードやチェーンの危険性を十分に認識した上でご使用をお願いします。
「マルチチェーンハンガー」は、お子さまの手が届かない高さに操作チェーンを
束ねることで、チャイルドセーフティが有効になります。

価格

生地紹介ページの「デュオレ 価格表」をご覧ください。

デュオレ

オプション

デュオスタイル 価格:加算価格なし

手前と奥で異なる色を選べる「デュオスタイル」。
日中採光するときは手前の生地色のみが見え、夜に遮蔽するときは手前と奥2色のボーダー柄になります。
昼と夜で2つの表情を楽しめるスタイルです。

カラーの組み合わせは自由自在。「クエンテ」の中からお好きな2色を選んでオリジナルのボーダー柄をつくれます。
同系色で合わせて柔らかなニュアンスを楽しんだり、色味の異なるカラーを合わせてインテリアのアクセントにしたり、楽しみ方はいろいろ。

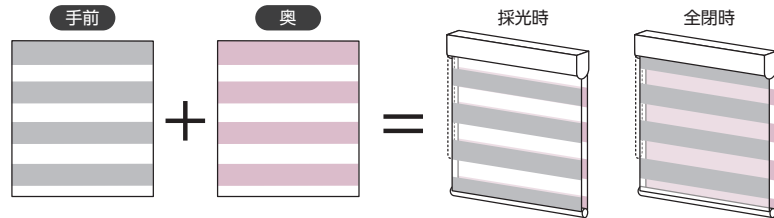

【対応生地】

生地 No. (RS-)	生地名	透過性 (ドレープ部)
901 ~ 912	クエンテ	A

CASE 1

光や視線を遮るとき…手前と奥2色のカラーを楽しめます。



採光するとき…手前の生地色のみが見えます。



家族で過ごすリビングには、明るくリズムカルな色合いでコーディネート。

日中はソフトベージュでナチュラルに、
夜はリーフグリーンが加わり楽しい雰囲気。
昼と夜で2つのシーンが楽しめます。

手前生地	奥生地	
		
RS-903 クエンテ (ソフトベージュ)	RS-906 クエンテ (リーフグリーン)	

オプション

CASE 2

光や視線を遮るとき…手前と奥2色のカラーを楽しめます。



都会的な女性らしいリビングには「クエンテ」のチャコールとリネンホワイトをコーディネート。昼と夜でコントラストのあるモノトーン空間に仕上げます。

採光するとき…手前の生地色のみが見えます。

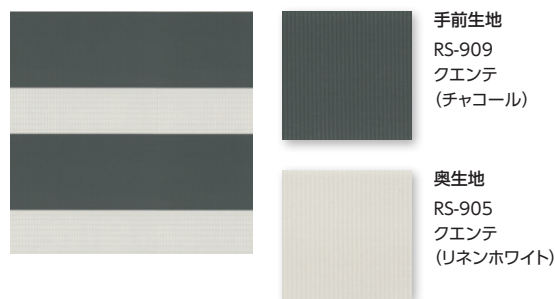

手前生地
RS-909
クエンテ
(チャコール)

奥生地
RS-905
クエンテ
(リネンホワイト)

CASE 3

光や視線を遮るとき…手前と奥2色のカラーを楽しめます。



子供部屋には「クエンテ」のアイスグレーとスモーキーピンクをコーディネート。日中はモノトーンカラーでちょっぴり大人な雰囲気。夜はすこしだけ甘さをプラス。

採光するとき…手前の生地色のみが見えます。

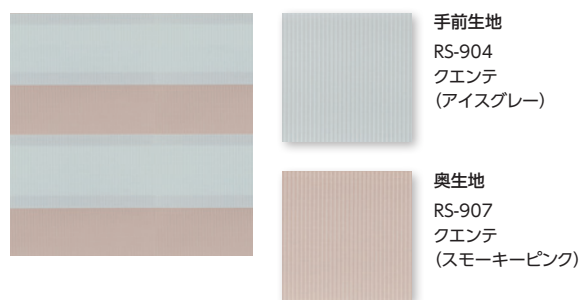

手前生地
RS-904
クエンテ
(アイスグレー)

奥生地
RS-907
クエンテ
(スモーキーピンク)

デュオレ

デュオレ
スリム

サイズの
測り方

発注方法

取付け方法

メンテナンス

生地性能と
マークの見方

生地性能
データ

生地詳細
一覧

継続柄・
廃止柄一覧

デュオレスリム

SIAA
ISO 22196
抗菌加工
*詳しくはP.11

チャイルド
セーフティ
*詳しくはP.90



デュオレスリム RS-932 シュトレ(ダークブラウン) 部品色:ダークブラウン

製作可能寸法

*幅は5mm単位、高さは10mm単位での製作になります。

[単位:mm]

操作方法	チェーン操作
製品幅	250~2000
製品高さ	300~2500
最大面積	5m ²
幅・高さの比率	1:8 以下

製品特長

POINT ドレープとレースのボーダー生地で、生地を降ろしたままでも採光ができます。

前後の生地をスライドし、ドレープとレースの重なりを調整することで、採光・視界を最適にコントロールできます。日中はプライバシーを守りながら心地よい光をたっぷりと採り入れ、夜はしっかりと遮蔽できるので安心です。

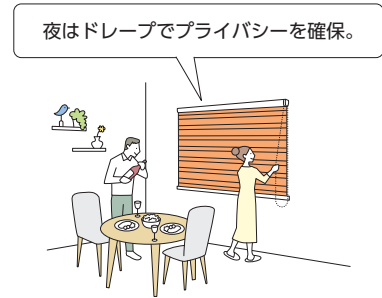
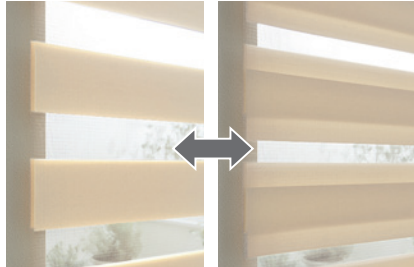

POINT スリムなフォルムで、小窓にもすっきりと納まります。

コンパクトなフレームの「デュオレスリム」は、小窓やハイサイド窓にもすっきりと納まります。幅25cmから2mまで対応しているので、小さな窓から大きな窓まで、さまざまな窓サイズに幅広く対応できます。

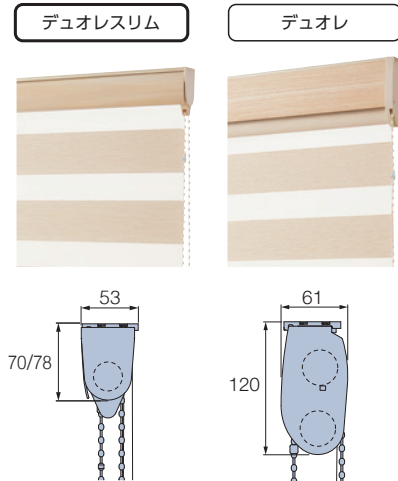

デュオレ
デュオレスリム

サイズの測り方
発注方法
取付け方法
メンテナンス

生地性能とマークの見方
生地性能データ
生地詳細一覧
継続柄・廃止柄一覧

●さまざまな窓に対応できます。

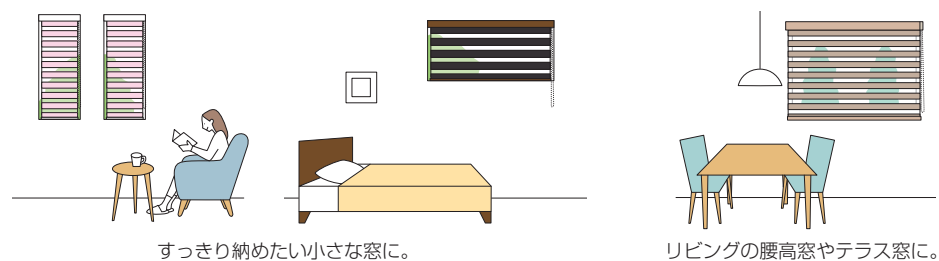

POINT 大きな窓でも軽い力で簡単に操作できる「チェーン操作」。

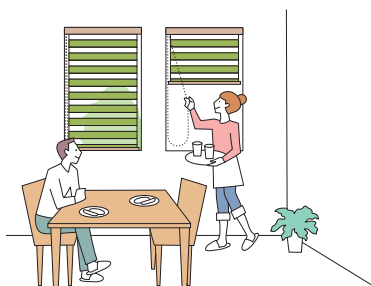

- ・チェーンを引いた分だけ生地の上げ下げができます。
- ・チェーンを引いて、ドレープとレースの重なりを調整することで、採光・視線を最適にコントロールできます。



対応生地一覧

生地名	生地 No. (RS-)	色名	透過性* (ドレープ部)
クエンテ	901	ホワイト	A
	902	アイボリー	
	903	ソフトベージュ	
	904	アイスグレー	
	905	リネンホワイト	
	906	リーフグリーン	
	907	スモーキーピンク	
	908	ターコイズ	
	909	チャコール	
	910	チョコブラウン	
	911	オレンジ	
	912	ミッドナイトブルー	
フロリエ	913	ホワイト	A
	914	ライトグレー	
	915	ベージュ	
	916	グレー	
	917	バイオレット	
シエンテ	918	クリーム	A
	919	グリーン	
	920	グレー	
	921	ブルー	

生地名	生地 No. (RS-)	色名	透過性* (ドレープ部)
スキエ	922	グレー	A
	923	ベージュ	
	924	ダークブラウン	
エクーレ	925	ホワイト	A
	926	アイボリー	
ビブラ	927	ホワイト	A
	928	ベージュ	
	929	グレー	
シュトレ	930	ホワイト	A
	931	ベージュ	
	932	ダークブラウン	
ノネット	933	ホワイト	遮光1級 (C)
	934	キャメル	遮光1級 (C)
	935	グレー	遮光1級 (C)
	936	チャコール	遮光2級 (B)
ダンテ	937	グレー	遮光2級
	938	ライトブラウン	遮光1級 (C)
	939	ベージュ	遮光2級
	940	ブラウン	遮光1級 (C)

*生地のドレープ部の透過性・遮光等級を表しています。
 ※デュオスタイルには対応しません。

ご注意 ドレープ生地的位置について

製品高さにより、製品全閉時の一番下のドレープ生地が、室内側と室外側のどちらになるかが変わります。
 それにより、室内側からの生地見え方が異なります。

●ドレープ生地が室内側になる場合

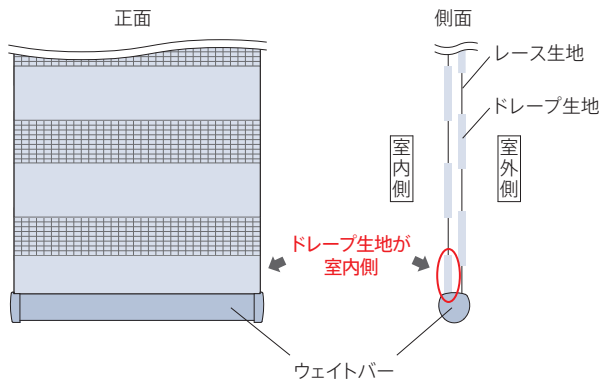

●ドレープ生地が室外側になる場合

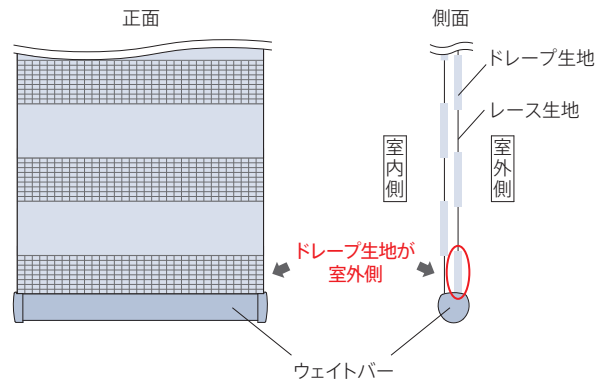

構造と部品

※製品高さは、取付けブラケット上端（正面付け補助金具は含まない）からウェイトバー下端までの寸法となります。

[単位:mm]

チェーン操作

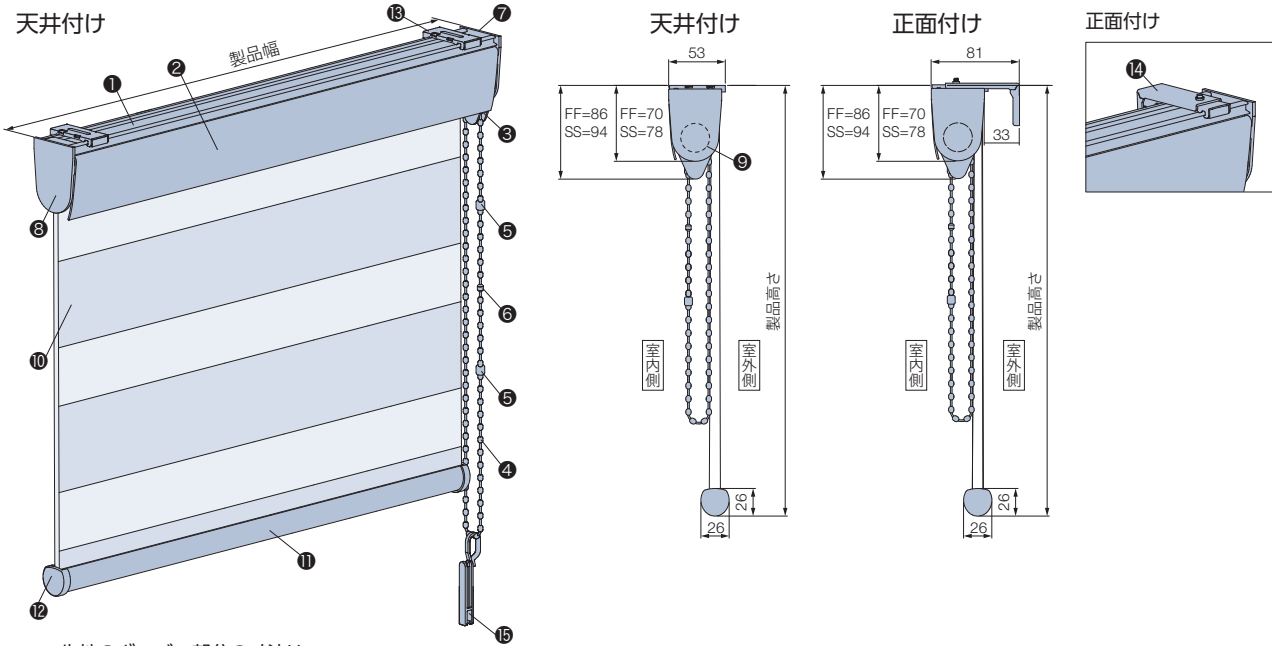

※生地のパオーダー部分の寸法は
1リピート約125mmです。(ドレープ部:約75mm、レース部:約50mm)

操作時にフレームに付いたフィンが上がることで、生地の上昇がスムーズに行えます。
また、操作をしていない時は、フィンが下がることで生地間のすき間が最小になります。

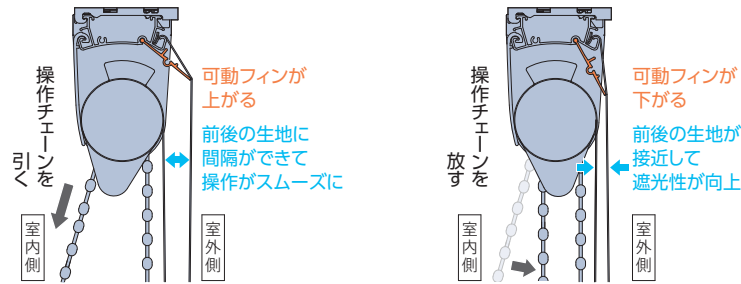

マルチチェーンハンガー

チャイルドセーフティ

〈オプション〉 +1,000円

オプションでコードクリップ (16) をマルチチェーンハンガーに変えられます。

*後付けも可能です。
詳しくは79ページをご覧ください。

*壁に取付けるフック (17) が付属されます。

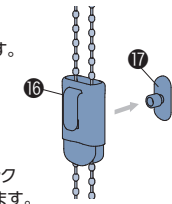

*の手で触る可能性が高い部品は抗菌加工を施しています。

部品名	材質	備考
① フレーム	アルミ押出し形材	正面カバーと同系色 塗装色(単色)
② 正面カバー	樹脂押し出し品	木目調: ホワイト(木目調)、ナチュラルブラウン(木目調)、セピア(木目調) 単色: オフホワイト、ダークブラウン、ブラック
③ 操作部	鋼板プレス成形品・樹脂成形品	フレームと同系色
④ 操作チェーン *	樹脂成形品・化学繊維	フレームと同系色
⑤ ストッパー *	樹脂成形品	クリアー 生地の上限・下限を決める部品。
⑥ セーフティーチェーン *	樹脂成形品	フレームと同系色 操作チェーンに通常操作以上の力が掛かると外れる部品。
⑦ サイドブラケット	鋼板プレス成形品・樹脂成形品	フレームと同系色
⑧ サイドブラケットカバー	樹脂成形品	フレームと同系色
⑨ 巻取りパイプ	アルミ押出し形材	生地を巻き取る部品。スプリングモーター等を内蔵。
⑩ 生地	ポリエステル繊維	
⑪ ウェイトバー	アルミ押出し形材	フレームと同系色
⑫ ウェイトバーキャップ	樹脂成形品	フレームと同系色
⑬ 取付けブラケット	ステンレス鋼板プレス成形品・樹脂成形品	施工性に優れたワンタッチ式。
⑭ 正面付け補助金具	ステンレス鋼板プレス成形品	L字型の持出し金具。取付けブラケットと組み合わせて使用。
⑮ コードクリップ * <small>チャイルドセーフティ</small>	樹脂成形品	クリアー お子さまの手が届かないよう操作チェーンを束ねる部品。
⑯ マルチチェーンハンガー〈オプション〉 <small>チャイルドセーフティ</small>	樹脂成形品	クリアー お子さまの手が届かないよう操作チェーンを束ねる部品。
⑰ フック〈オプション〉	樹脂成形品	クリアー マルチチェーンハンガー〈オプション〉に付属。

(お願い) 安全対策部品をご使用になっても、事故が完全に回避されるわけではありません。コードやチェーンの危険性を十分に認識した上でご使用をお願いします。
「コードクリップ」「マルチチェーンハンガー」は、お子さまの手が届かない高さに操作チェーンを束ねることで、チャイルドセーフティが有効になります。

デュオレ

デュオレスリム

サイズの測り方

発注方法

取付け方法

メンテナンス

生地性能とマークの見方

生地性能データ

生地詳細一覧

継続柄・廃止柄一覧

デュオレスリム

取付けの種類

天井付け

窓枠内にすっきりと納めたいときにおすすめです。



- ・窓枠内に製品が納まるので、すっきりと見えます。
- ・意匠性に優れ、直射光を遮る「正面カバー」が付いています。

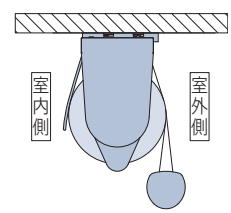

天井付け (カーテンボックス付け)

カーテンボックス内への取付けは、フレームが隠れるのですっきりと納まります。



- ・カーテンボックス内への取付けは製品上部のフレームが隠れるので、納まりがすっきり。
- ・天井面に取付ける時も、カーテンボックスのような納まりになり、見た目がすっきり。

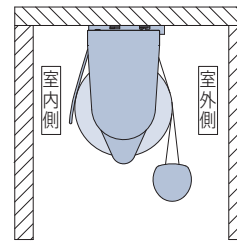

正面付け

窓枠を覆うように、壁面に取付けます。

窓枠内の奥行き寸法が少ない場合や、製品と窓枠のすき間からの光漏れを少なくしたいときにおすすめです。



- ・窓枠内の奥行き寸法が少ない場合に適しています。
- ・天井近くに取付ける時は、カーテンボックスのような納まりになり、見た目がすっきり。

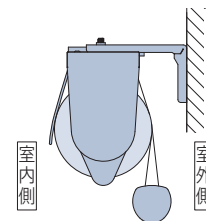

ご注意

最下降位置から、「採光」の状態にするとウェイトバーの高さが約30～40mm上がります。採寸の際はご注意ください。

全閉時



採光時



最下降位置

約30～40mm

デュオレ

デュオレスリム

サイズの測り方

発注方法

取付け方法

メンテナンス

生地性能とマークの見方

生地性能データ

生地詳細一覧

継続柄・廃止柄一覧

取付けブラケット

[単位:mm]

天井付け(正面付け補助金具なし)

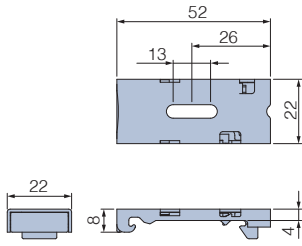

正面付け

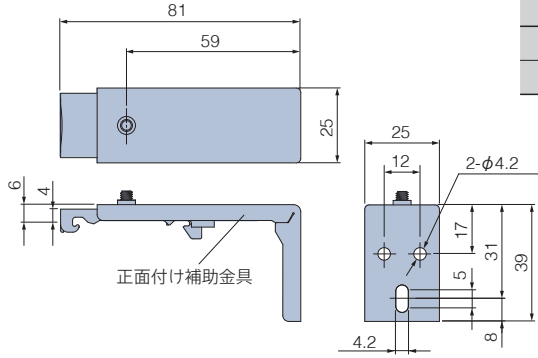

付属個数

製品幅	個数
250～1500	2個
1505～2000	3個

製品幅と生地幅寸法

[単位:mm]

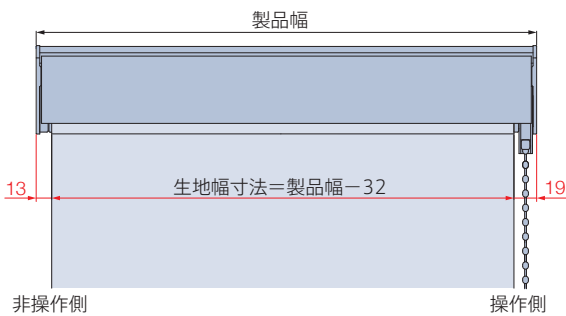

連窓の場合

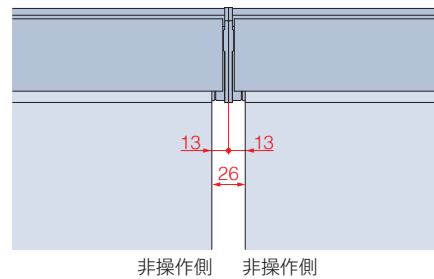

ご注意 連窓指定について

デュオレスリムは、製品サイズにより使用するサイドブラケット(FFもしくはSS)が異なります。

「製品幅1200mm以下かつ製品高さが1600mm以下」の製品を、「製品幅1205mm以上または製品高さが1610mm以上」の製品と並べて取付ける(連窓)場合は、「連窓指定」することで、サイドブラケットサイズを揃えることができます。

※詳しくは77ページをご覧ください。

サイドブラケット使用区分

製品高さ	製品幅	
	250～1200	1205～2000
300～1600	FF	SS
1610～2500	SS	SS

操作チェーンの長さ

[単位:mm]

操作チェーンの長さは製品高さによって異なります。

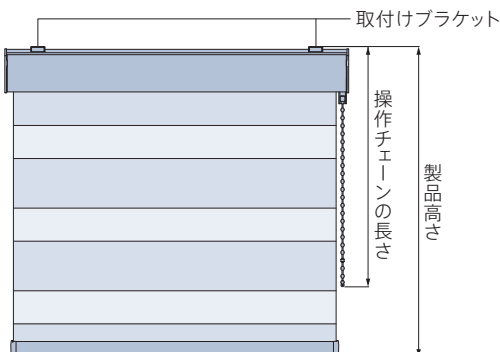

製品高さ	操作チェーンの長さ
300～890	製品高さ+240
900～1190	製品高さ+20
1200～2500	製品高さ-60

※操作チェーンの長さは10mm単位で指定することもできます。ただし上記寸法より短くすることはできません。

【小さなお子さまのいらっしゃるご家庭や施設でのご使用にあたって】

・コードクリップ(⑩)やオプションのマルチチェーンハンガー(⑩)を使い、危険のないよう手の届かない位置まで操作チェーンをたくし上げてください。

デュオレスリム

製品重量

※下記は計算式のため、実際の重量と誤差が生じる場合があります。目安としてご使用ください。

製品幅 1200mm以下 製品高さ 1600mm以下	かつ $(製品幅 \times 1.1) + 0.5 + (製品幅 \times 製品高さ \times 生地m^2重量) \times 2$ (kg)
製品幅 1205mm以上 製品高さ 1610mm以上	または $(製品幅 \times 1.2) + 0.7 + (製品幅 \times 製品高さ \times 生地m^2重量) \times 2$ (kg)

※各計算式の製品幅、製品高さの数値はメートル (m) 単位で計算してください。

※生地m重量については、31ページの「生地詳細一覧」をご覧ください。

製品取付け時の寸法

※寸法は計算値のため、実際の寸法と多少異なる場合があります。目安としてご使用ください。

[単位:mm]

天井付け

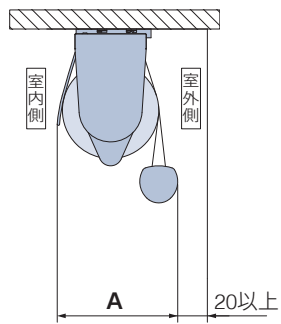

天井付け (カーテンボックス内への取付け)

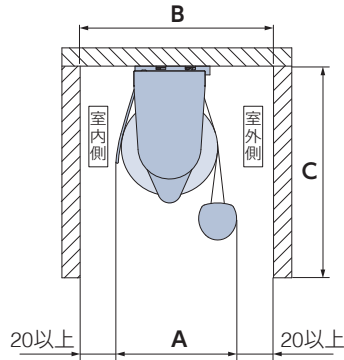

正面付け

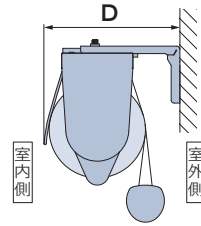

生地別納まり寸法目安

生地名	クエンテ・フロリエ・スキエ エクル・ピブラ・シュトレ								シエンテ・ノネット・ダンテ							
	250~1200				1205~2000				250~1200				1205~2000			
製品幅																
製品高さ																
寸法	A	B	C	D	A	B	C	D	A	B	C	D	A	B	C	D
1000	57	97	110	81	67	107	122	82	61	101	112	82	71	111	124	82
1600	63	103	113	83	71	111	124	83	65	105	114	84	73	113	125	84
2000	73	113	125	88	73	113	125	88	79	119	128	92	79	119	128	92
2500	77	117	127	91	77	117	127	91	83	123	130	95	83	123	130	95

生地巻取り径寸法

*下記は計算値のため、実際の寸法とは多少異なる場合があります。目安としてご使用ください。

[単位:mm]

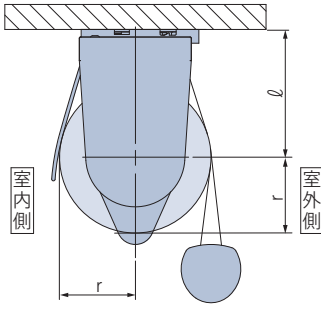

r: 生地巻取り半径
Q: サイドブラケット
FF=49, SS=56

生地巻取り半径寸法 (r)

下表「生地巻取り半径寸法 (r)」にてr寸法を確認します。

サイドブラケットサイズ (Q)

下表「サイドブラケット使用区分」にて製品幅・製品高さからQ寸法を確認します。

サイドブラケット使用区分 * () 内はQ寸法

製品幅 製品高さ	250~1200	1205~2000
300~1600	FF (49)	SS (56)
1610~2500	SS (56)	SS (56)

生地巻取り半径寸法 (r)

生地名 製品幅 製品高さ	クエンテ		フロリエ		シエンテ		スキエ		エクーレ	
	250~1200	1205~2000	250~1200	1205~2000	250~1200	1205~2000	250~1200	1205~2000	250~1200	1205~2000
490	16	22	16	22	18	23	16	22	17	23
800	18	23	17	23	21	25	18	23	19	24
1200	20	25	19	24	23	28	20	25	21	26
1600	22	27	20	25	25	29	22	26	24	28
2000	28	28	26	26	32	32	28	28	29	29
2500	30	30	27	27	34	34	30	30	31	31

生地名 製品幅 製品高さ	ビブラ		シュトレ		ノネット		ダンテ	
	250~1200	1205~2000	250~1200	1205~2000	250~1200	1205~2000	250~1200	1205~2000
490	17	22	17	23	18	23	17	24
800	19	24	19	24	19	25	20	26
1200	21	26	21	26	21	26	22	27
1600	24	27	22	27	23	28	24	29
2000	29	29	28	28	29	29	31	31
2500	31	31	30	30	31	31	33	33

連窓で取付ける場合のご注意 (製品幅1200mm以下×製品高さ1600mm以下の製品を含む連窓)

デュオレスリムは、製品サイズにより使用するサイドブラケットのサイズが異なります (FFもしくはSS)。
連窓で製品を取付ける際、一方の製品のみが「製品幅1200mm以下かつ製品高さ1600mm以下」の場合、
サイドブラケットサイズが異なり、製品上部の高さが揃いません。
ご注文の際に「連窓指定」するとサイドブラケットサイズを揃えることができます (サイドブラケットサイズSSにて製作)。

(例)「連窓指定」をしない場合



サイドブラケットFF (巻取りパイプφ27mm)と
サイドブラケットSS (巻取りパイプφ40mm)を
室内側から見た時

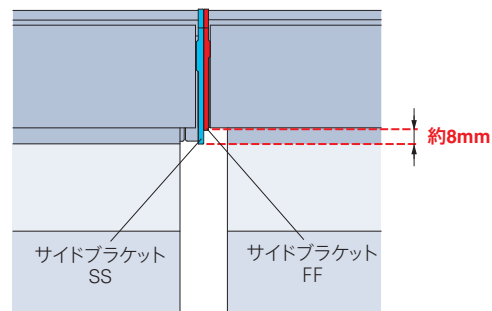

サイドブラケット (巻取りパイプ) サイズが
違うため連窓の連結部に段差ができます。

デュオレ

デュオレ
スリム

サイズの
測り方

発注方法

取付け方法

メンテナンス

生地性能と
マークの見方

生地性能
データ

生地詳細
一覧

継続柄・
廃止柄一覧

デュオレスリム

部品色

部品色は7色から選べます。

*「木目調」は樹脂製の正面カバーに木目調の色合いを表現しています。そのため樹脂色の混ざり具合によって木目柄・色にバラつきが生じます。

正面カバー以外の部品は、正面カバーと同系色の単色となります。

※部品色 (木目調・単色) による価格の違いはありません。



チェーン操作

部品色 (フレーム・正面カバー・操作部・サイドブラケット・ウェイトバー・操作チェーンの色) は下記から選べます。

*「木目調」は樹脂製の正面カバーに木目調の色合いを表現しています。そのため樹脂色の混ざり具合によって木目柄・色にバラつきが生じます。

木目調



ホワイト (木目調) [No.130]



ナチュラルブラウン (木目調) [No.250]



セピア (木目調) [No.276]

単色



マットホワイト [No.125] *



オフホワイト [No.13] *



ダークブラウン [No.667]



ブラック [No.5]

*正面カバーはオフホワイト

操作方法

チェーン操作

*製品に添付の取扱説明書をご覧ください。

製品全体の昇降と調光(ドレープ部・レース部の重なりの調整)を操作チェーンで行います。

動画は
こちら ▶



製品全体の昇降

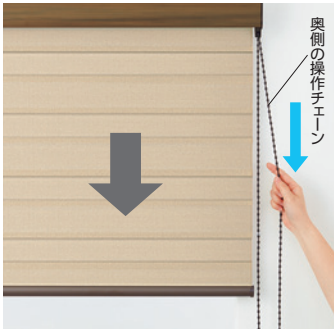

降ろすとき▼

室外側(奥)の操作チェーンを引きます。
前後の生地がスライドしながら降ります。

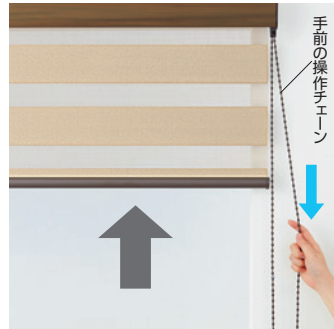

上げるとき▲

室内側(手前)の操作チェーンを引きます。
前後の生地がスライドしながら上がります。

調光(ドレープ部・レース部の重なりの調整)

操作チェーンを引くと前後の生地がスライドし、生地のだレープ部の重なりを調整することで、調光ができます。

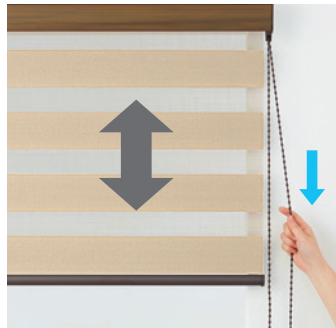
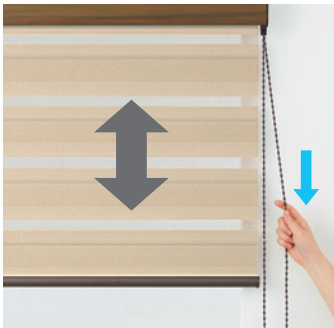

オプション

*表示価格は消費税を含まないメーカー希望小売価格(本体価格)です。

操作チェーン〈オプションカラー〉

価格:加算価格なし

操作チェーンの樹脂ボール部分がクリアカラーなので、スタイリッシュな光沢感が楽しめます。
また、通常カラーに比べ、操作チェーンが目立ちにくくなります。



クリアブラウン

*製品本体と同時にご注文ください。



クリアホワイト
[No.9013]

クリアベージュ
[No.9123]

クリアブラウン
[No.9667]

クリアブラック
[No.9005]

マルチチェーンハンガー

チャイルドセーフティチェーン

価格:+1,000円/個

お子さまの手が届かない高さに操作チェーンを束ねることができます。
付属のフックを壁に固定し、マルチチェーンハンガーを掛けることで、壁に掛けたまま操作ができます。
ループ部分の広がりを抑えて、見た目もすっきりします。
お子さまのいるご家庭での使用にも安心です。

*後付けも可能です。



カラー:クリアー
付属部品:フック(クリアー)

壁に掛けるときは、付属のフックを壁に固定して取付けます。

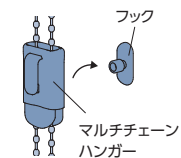

(お願い) 安全対策部品をご使用になっても、事故が完全に回避されるわけではありません。コードやチェーンの危険性を十分に認識した上でご使用をお願いします。「マルチチェーンハンガー」は、お子さまの手が届かない高さに操作チェーンを束ねることで、チャイルドセーフティが有効になります。

デュオレ

デュオレスリム

サイズの測り方

発注方法

取付け方法

メンテナンス

生地性能とマークの見方

生地性能データ

生地詳細一覧

継続柄・廃止柄一覧

価格

生地紹介ページの「デュオレスリム 価格表」をご覧ください。

サイズの測り方



製品幅は5mm単位で製作できるので、窓枠内への取付けの際にサッシ枠がスリムでも、製品のすき間が少なく光漏れを軽減できます。サイズの測り方は以下の手順をご確認ください。

*製品幅は5mm単位、製品高さは10mm単位での製作になります。

[サイズの測り方]

■ 窓枠内に取付ける場合 (天井付け)

※幅①：製品本体の取付け面

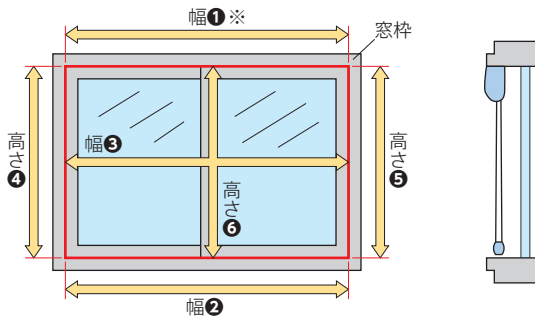

■ 窓枠を覆う場合 (正面付け)

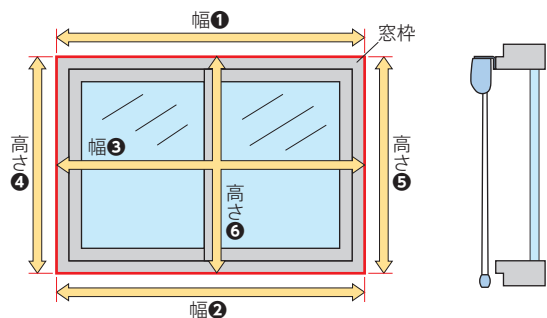

- ・幅は窓枠の上部 (幅①)、下部 (幅②)、中央部 (幅③) の3カ所の内側を測定し、最も小さい寸法から10mm以上^{※1}引いてください。
- ・高さは窓枠の左部 (高さ④)、右部 (高さ⑤)、中央部 (高さ⑥) の3カ所の内側を測定し、最も小さい寸法から10mm以上引いてください。

- ・幅・高さとも窓枠 (幅①～③、高さ④～⑥) の外側を測定し、最も大きい寸法以上を製品サイズとしてご指定ください。^{※2}

※1 窓枠内に取付ける (天井付け) 場合、製品の製作寸法幅が5mm単位であっても、窓枠からの引き寸法は5mmではありません。
生地やコード類が窓枠に干渉しないよう、幅は窓枠の内側寸法から10mm以上引いてください。

※2 製品が床までくる場合は、床に当たらないよう、高さは床面までの寸法から10mm以上引いてください。

ご注意

最下降位置から、「採光」の状態にするとき、ウェイトバーの高さが約30～40mm上がります。採寸の際にはご注意ください。

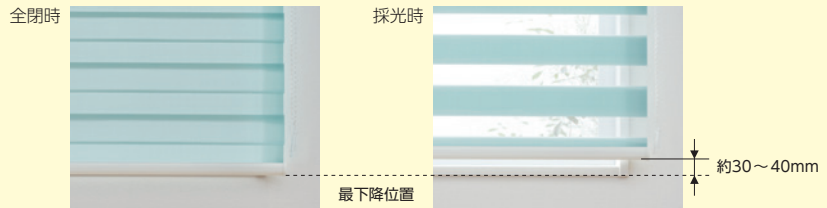

●カーテンボックスに取付ける場合

製品の高さはカーテンボックスの内側上部から測ってください。

カーテンボックスの寸法について、詳しくは各製品仕様ページ (デュオレ 65ページ、デュオレスリム 76ページ) をご覧ください。

ご注意

生地幅寸法は製品幅寸法よりも小さくなり、右図のイラストのようにすき間ができますので採寸時にはご注意ください。詳しい寸法は各製品の仕様をご確認ください。

- デュオレ 65ページ
- デュオレスリム 75ページ

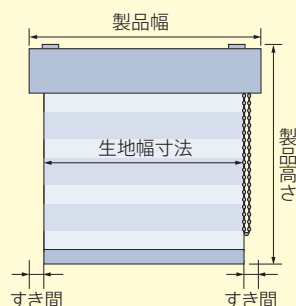



注意 サイズを測る前の注意点について

1. 窓枠内に取付けるとき(天井付け)は、窓枠のゆがみに注意してください。

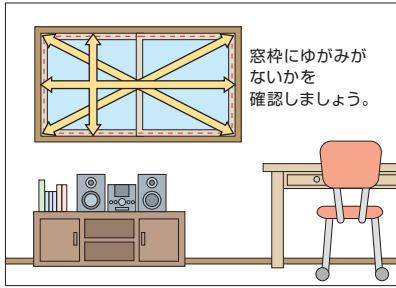

2. 窓枠を覆うとき(正面付け)は、製品のまわりにある障害物等に注意してください。

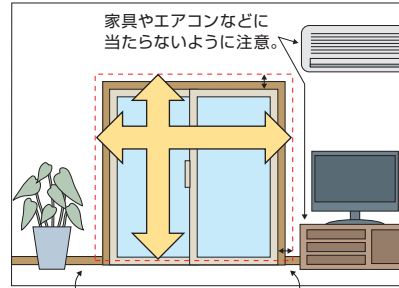

製品が床までくる場合は、床に当たらないように10mm以上製品高さを小さく。窓枠より50~100mm程度大きく。

ゆがみのある窓枠へ製品を取付ける場合、ゆがみに合わせた製作寸法になっていないと、製品が窓枠に干渉し製品の昇降動作に不具合が生じる恐れがあります。製品の発注寸法を決める前に、窓枠のゆがみの有無を確認することをおすすめします。

主な窓枠のゆがみについて

窓枠のゆがみを考慮しない 製作寸法にしたとき			
窓枠のゆがみに合わせた 製作寸法にしたとき			

特に窓サイズが大きいときは、窓枠のゆがみに対してより注意が必要になります。

窓枠のゆがみを確認する方法

窓枠のゆがみの有無は、以下の手順で確認することができます。

① 取付ける窓枠の内側寸法(右図の幅①~対角③)を測ります。

- ・幅③の測り方 : 高さ④または高さ⑤の真ん中(1/2)の位置に印をつけて、その位置から寸法を測ってください。
- ・高さ⑥の測り方 : 幅①または幅②の真ん中(1/2)の位置で寸法を測ってください。

② ①で測った寸法から窓枠のゆがみの有無を確認します。

「幅①~③」「高さ④~⑥」「対角⑦~⑧」それぞれで寸法の誤差がないことを確認してください。

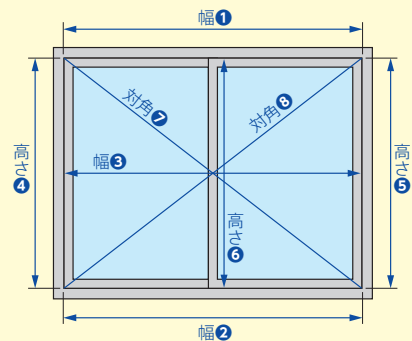

特に「対角⑦~⑧」で寸法の誤差がある場合は、ゆがみに合わせた製作寸法にしないと、製品の動作に不具合を生じる恐れがあります。最寄りの販売店等にご相談ください。

デュオレ

デュオレ
スリム

サイズの
測り方

発注方法

取付け方法

メンテナンス

生地性能と
マークの見方

生地性能
データ

生地詳細
一覧

継続柄・
廃止柄一覧

発注方法

調光ロールスクリーン デュオレ

1 製品名を「調光ロールスクリーン デュオレ」とご指定ください。

2 生地No.をご指定ください。

(生地No.) RS - 生地名 (色名)

※デュオスタイル (オプション) の場合、室内側・室外側の生地No.をご指定ください。
生地はクエンテ (RS-901~912) のみになります。

室内側生地 : (生地No.) RS - 生地名 クエンテ (色名)

室外側生地 : (生地No.) RS - 生地名 クエンテ (色名)

3 部品色をご指定ください。

木目調 : ホワイト(木目調) [No.130] ナチュラルブラウン(木目調) [No.250] セピア(木目調) [No.276]

単色 : マットホワイト [No.125] オフホワイト [No.13] ダークブラウン [No.667] ブラック [No.5]

4 操作位置をご指定ください。(室内側から見たときの操作位置)

操作位置:右 操作位置:左

5 製品の取付け方法をご指定ください。

天井付け 正面付け

6 製品寸法を幅は5mm単位、高さは10mm単位でご指定ください。

※生地によって製作可能寸法が異なります。詳しくは62ページをご覧ください。

製品幅 mm × 製品高さ mm

操作チェーンの長さは製品高さによって決まっています。長さは10mm単位で指定することもできます。
ただし、65ページ掲載の長さより短く指定することはできません。詳しくは65ページをご覧ください。

7 製品台数をご指定ください。

..... 台

8 〈オプション〉をご注文の場合はご指定ください。

※詳しくは67ページをご覧ください。

調光ロールスクリーン デュオレスリム

- 1 製品名を「調光ロールスクリーン デュオレスリム」とご指定ください。

- 2 生地No.をご指定ください。
(生地No.) RS - 生地名 (色名)

- 3 部品色をご指定ください。
木目調 : ホワイト(木目調) [No.130] ナチュラルブラウン(木目調) [No.250] セピア(木目調) [No.276]
単色 : マットホワイト [No.125] オフホワイト [No.13] ダークブラウン [No.667] ブラック [No.5]

- 4 操作位置をご指定ください。(室内側から見たときの操作位置)
 操作位置:右 操作位置:左

- 5 製品の取付け方法をご指定ください。
 天井付け 正面付け

- 6 製品寸法を幅は5mm単位、高さは10mm単位でご指定ください。
製品幅 mm × 製品高さ mm
操作チェーンの長さは製品高さによって決まっています。長さは10mm単位で指定することもできます。ただし、75ページ掲載の長さより短く指定することはできません。詳しくは75ページをご覧ください。

- 7 製品台数をご指定ください。
..... 台

- 8 連窓などでサイドブラケット(巻取りパイプ)サイズを揃えたい場合はご指定ください。
 連窓指定
※連窓指定について詳しくは77ページをご覧ください。

- 9 〈オプション〉をご注文の場合はご指定ください。
※詳しくは79ページをご覧ください。

デュオレ

デュオレ
スリムサイズの
測り方

発注方法

取付け方法

メンテナンス

生地性能と
マークの見方生地性能
データ生地詳細
一覧継続柄・
廃止柄一覧

取付け方法

取付けの際は、製品に添付の取扱説明書をご覧ください。

対象製品

デュオレ

デュオレスリム

取付け方法

1. 取付けブラケットの取付け

製品本体のフレームの端から40～60mm内側に、取付けブラケットをビスで固定してください。

- 取付けブラケットが3個以上の場合は、ブラケット間隔が均等になるように両端の取付けブラケット位置を基準に、残りの取付けブラケット位置を決めてください。
- 取付けブラケットの位置は、サインペン等で下地に印を付けておくと取付けが簡単です。

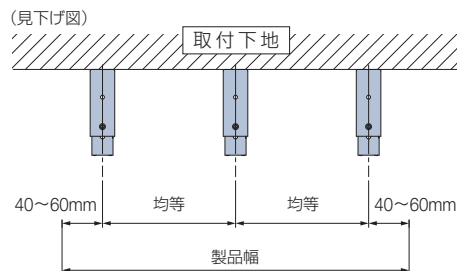

天井付け

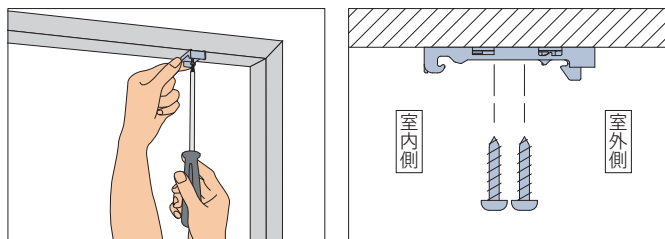

正面付け

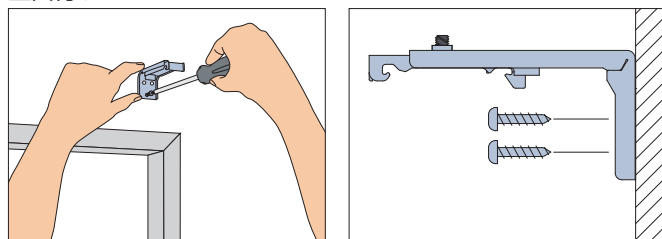

2. 製品の取付け

- ①取付けブラケットのスライドブロックを指で押し込んでください。
- ②生地を巻き上げた状態で製品を両手で持ち、取付けブラケットの手前のツメにフレームを引っ掛けてください。フレームをブラケットのツメに引っ掛けた状態で、左右のバランスを見て位置を決めてください。
- ③フレームを矢印の方向にもっていき、「カチッ」と音がするまで押し上げてください。すべての取付けブラケットに確実に固定されていることを確認してください。

天井付け

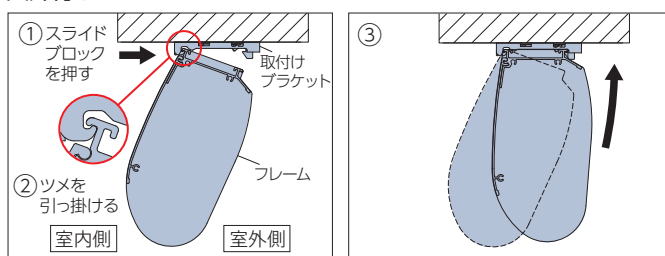

正面付け

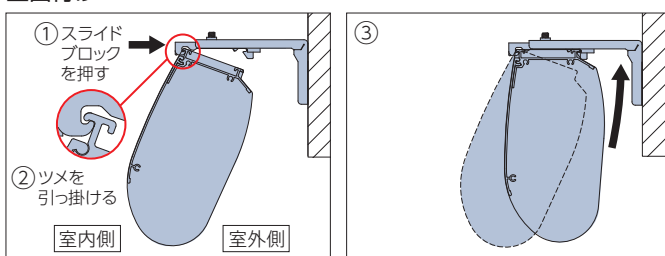

取外し方法

- ①取付けブラケットのスライドブロックを指で押し込みながら、
- ②フレームを矢印の方向に引き、
- ③取付けブラケットのツメからフレームを外してください。

天井付け

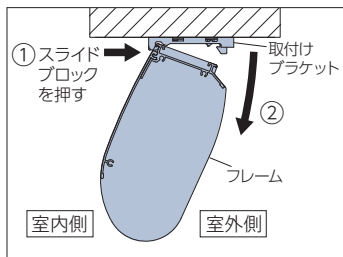

正面付け

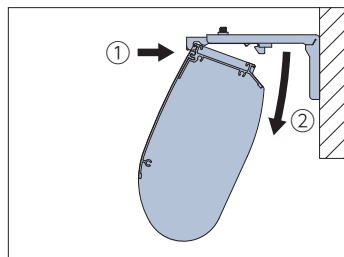

生地性能とマークの見方

生地性能や透過性などをマークで表示しています。
マークを目印として、使う場所や目的に合った生地選びにお役立てください。

タチカワブラインドでは、

「安全で快適」な生地性能を用意しています。



● 安全で快適な暮らしのために

ホルムアルデヒド対策品		インテリアファブリックス性能評価協議会の自主基準に基づく、F☆☆☆☆認定品です。
防炎		防炎認定品です。 消防法施行規則に基づく防炎性能試験に合格したことを示すマークです。 ※日本インテリア協会の判定基準に適合することを示すマークです。
遮光 生地 (ドレープ部)		遮光率99.40%以上の遮光性の高い生地です。 ※遮光等級は日本インテリア協会の基準に基づいています。 ※製品の特性上、完全に遮光することはできません。

生地透過性

※デュオレには、遮光3級、透過性ランクB・Cに該当する生地はありません。

遮光	透過性		
<p>遮光</p> <p>遮光率99.40%以上の遮光性の高い生地です。 遮光率によって1級～3級まであります。[JIS-L 1055A法] 1級はさらに5段階に分類しています。[NIF法(特許 第5437308号)] ※製品の特性上、完全に遮光することはできません。</p> <div style="display: flex; justify-content: space-around;"> <div style="text-align: center;"> 1級 遮光率 99.99%以上 </div> <div style="text-align: center;"> 2級 遮光率 99.80%以上 99.99%未満 </div> <div style="text-align: center;"> 3級※ 遮光率 99.40%以上 99.80%未満 </div> </div>	<p>透過性ランク A</p> <p>夜間、外から室内を見て、窓から1m離れたところに人がいるのが分からない。</p>	<p>透過性ランク B※</p> <p>夜間、外から室内を見て、窓から1m離れた人の輪郭が分かる。</p>	<p>透過性ランク C※</p> <p>夜間、外から室内を見て、窓から1m離れた人の表情が分かる。</p>

透けにくい

透けやすい

生地性能データ



日本インテリア協会の判定基準(遮光率99.40%以上)に基づき、遮光等級・マークを表示しています。
遮光率99.99%以上の遮光1級は「人の表情が識別できないレベル」の暗さを担保していますが、人の視覚は非常に敏感で、かすかな光も捉えることができるため、NIF法(特許 第5437308号)に基づき遮光1級をさらに5段階に分類し表記しております。

ご注意 高い遮光性を持つ生地でも、製品の構造上完全に光漏れを防ぐことはできません。

遮光等級

※デュオレには、遮光3級に該当する生地はありません。

遮光等級	遮光率	状態	遮光1級の5段階分類(NIF法*)		
			表記	目視度合(イメージ)	状態説明
1級	99.99%以上	人の顔の表情が識別できないレベル	遮光1級(A++)		生地からほとんど光を感じません。
			遮光1級(A+)		生地からわずかに光を感じます。
			遮光1級(A)		生地から光を感じるが、生地の織り組織や色は分かりません。
			遮光1級(B)		生地から光を感じ、生地の織り組織や色も分かります。
			遮光1級(C)		生地全体は薄明るく見えるが、人の表情が識別できない暗さです。
2級	99.80%以上 99.99%未満	人の顔あるいは表情がわかるレベル	*NIF法(特許 第5437308号) 暗室内の電照パネル上に遮光1級のカーテンなどの試験体をかざし、全体的な光の透過の見え方、光漏れの有無や多寡を目視で判定し、光を遮蔽する度合いにより区分します。		
3級※	99.40%以上 99.80%未満	人の表情はわかるが事務作業には暗いレベル			

●試験方法：カーテンの遮光性能試験方法(JIS L 1055A法 100,000lx)









※上記遮光率は生地単体(ドレープ部)の遮光率であり、製品として取付けた場合は施工方法により異なります。

生地詳細一覧

生地に関する詳細情報を確認する際にお役立てください。

■*「透過性」は、生地のドレープ部分を表しています。

■参考価格は、幅1800mm×高さ1800mm(デュオレ 部品色:単色)の場合。

生地名	生地 No. (RS-)	色名	透過性* (ドレープ部)	対応製品		生地性能	生地重量目安 kg/m ²	参考価格 (税別)	生地紹介 掲載ページ
				デュオレ	デュオレスリム				
クエンテ	901	ホワイト	A	●	●		0.15	65,000円	38
	902	アイボリー							
	903	ソフトベージュ							
	904	アイスグレー							
	905	リネンホワイト							
	906	リーフグリーン							
	907	スモーキーピンク							
	908	ターコイズ							
	909	チャコール							
	910	チョコブラウン							
	911	オレンジ							
	912	ミッドナイトブルー							
フロリエ	913	ホワイト	A	●	●		0.10	65,000円	42
	914	ライトグレー							
	915	ベージュ							
	916	グレー							
	917	バイオレット							
シエンテ	918	クリーム	A	●	●		0.15	65,000円	44
	919	グリーン							
	920	グレー							
	921	ブルー							
スキエ	922	グレー	A	●	●		0.15	75,700円	46
	923	ベージュ							
	924	ダークブラウン							
エクーレ	925	ホワイト	A	●	●		0.15	91,900円	48
	926	アイボリー							
ビブラ	927	ホワイト	A	●	●		0.15	91,900円	50
	928	ベージュ							
	929	グレー							
シュトレ	930	ホワイト	A	●	●		0.15	59,300円	52
	931	ベージュ							
	932	ダークブラウン							
ノネット	933	ホワイト	遮光1級(C)	●	●		0.25	91,900円	54
	934	キャメル	遮光1級(C)						
	935	グレー	遮光1級(C)						
	936	チャコール	遮光1級(B)						
ダンテ	937	グレー	遮光2級	●	●		0.25	91,900円	56
	938	ライトブラウン	遮光1級(C)						
	939	ベージュ	遮光2級						
	940	ブラウン	遮光1級(C)						

デュオレ

デュオレスリム

サイズの
測り方

発注方法

取付け方法

メンテナンス

生地性能と
マークの見方生地性能
データ生地詳細
一覧継続柄・
廃止柄一覧

継続柄・廃止柄一覧

	旧品番 (RS-)	新品番 (RS-)	生地名	色名
生地 (防災)	501	925	エコーレ	ホホワイト
	502	926		アイボリー
	511	927	ピブラ	ホホワイト
	512	928		ページュ
	513	929		グレー
	521	922	スキエ	グレー
	522	923		ページュ
	523	924		ダークブラウン
	531	918	シエンテ	クリーム
	532	919		グリーン
	533	921		ブルー
	534	920		グレー
	541	廃止	クエンテ	ピンク
	542	905		リネンホホワイト
	543	902		アイボリー
	544	903		ソフトページュ
	545	廃止		アンバー
	546	910		チョコブラウン
	547	901		ホホワイト
	548	904		アイスグレー
	549	908		ターコイズ
	550	廃止		ネイビー
	561	939	ダンテ	ページュ
	562	937		グレー
	563	938		ライトブラウン
564	940	ブラウン		
565	廃止	チャコール		
生地 (非防災)	643	廃止	クエンテ	アイボリー
	645	廃止		アンバー
	646	廃止		チョコブラウン
	647	廃止		ホホワイト
	661	廃止	ダンテ	ページュ
	664	廃止		ブラウン

デュオスタイル (規格品番)

	旧品番 (RS-)	新品番 (RS-)	生地名	色名		備考
				室内側	室外側	
生地 (防災)	731	廃止	シエンテ	グリーン	クリーム	デュオスタイル (組み合わせ自由) で指定できます。
	732	廃止		ブルー	クリーム	デュオスタイル (組み合わせ自由) で指定できます。
	741	廃止	クエンテ	アイスグレー	ピンク	
	742	廃止		ターコイズ	ソフトページュ	デュオスタイル (組み合わせ自由) で指定できます。
	743	廃止		アンバー	アイボリー	
	744	廃止		ネイビー	ホホワイト	
	745	廃止		アイスグレー	ホホワイト	デュオスタイル (組み合わせ自由) で指定できます。
	746	廃止		ソフトページュ	リネンホホワイト	デュオスタイル (組み合わせ自由) で指定できます。
	747	廃止		チョコブラウン	アンバー	
	748	廃止		チョコブラウン	ネイビー	
	761	廃止	ダンテ	グレー	ページュ	デュオスタイル (組み合わせ自由) で指定できます。
	762	廃止		ブラウン	ページュ	デュオスタイル (組み合わせ自由) で指定できます。

安心してブラインド等をご使用いただくために

日本ブラインド工業会

日本ブラインド工業会では小さなお子さまがいるご家庭でも、安心してブラインドやスクリーン類をご使用いただくために、次の部品を整備しています。

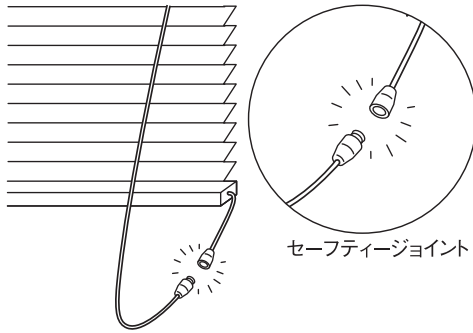

- ・解除ジョイント(セーフティージョイント)
子供の体重がかかると外れる部品です。

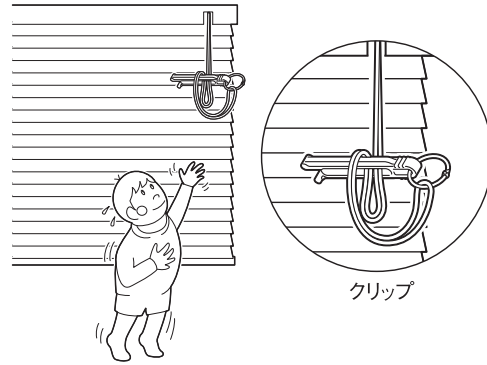

- ・コード留め具(クリップ)
コードやチェーンを束ねる部品です。子供の手の届かない位置で束ねることにより事故を防止する効果があります。操作部に装着した状態で出荷されます。



注意

子供は思わぬ行動を取ります。大人の常識は通用しません。
子供をコードやチェーンで遊ばせないように注意してください。



警告

コードやチェーンが体に巻きついたり、引っかかるようなことをしないでください。
事故の恐れがあります。



日本ブラインド工業会



警告

クリップでコードを束ねない場合は、コードやチェーンが体に巻きついたり引っかかり、思わぬ事故につながる恐れがあります。



警告

ボトムコードを外さない場合、子供が引っかけたり思わぬ事故につながる恐れがあります。



警告

小さなお子さまがいるご家庭では、ブラインドやスクリーンのコードやチェーン類の近くにソファやベッドを置かないでください。
ソファやベッドに上がれば手が届き、事故の恐れがあります。



日本ブラインド工業会

セーフティージョイントやクリップをご使用になっても、事故が完全に回避されるわけではありません。
コードやチェーンの危険性を十分に認識したうえでご使用をお願いします。

デュオレ

デュオレ
スリムサイズの
測り方

発注方法

取付け方法

メンテナンス

生地性能と
マークの見方生地性能
データ生地詳細
一覧継続柄・
廃止柄一覧

製品を注文・使用する上での注意について

- 本製品には、経時変化等の変形・色変化が生じることがあります。
- 木目・色・風合等において、原材料に起因するバラつきが生じることがあります。
- 特殊環境(火気のある場所、結露、高温多湿の著しい場所、温泉施設等)ではご使用にならないようお願いします。
- 当サンプル帳に記載の試験データは実測値であり、品質保証値ではありません。

製品の安全対策について

タチカワブラインドは、安全・安心に製品をご使用いただけるよう、製品取扱いにおける安全性向上を推進しています。

(お願い) 安全対策部品をご使用になっても、事故が完全に回避されるわけではありません。
コードやチェーンの危険性を十分に認識した上でご使用をお願いします。
「コードクリップ」「マルチチェーンハンガー」は、お子さまの手が届かない高さに
操作チェーンを束ねることで、チャイルドセーフティーが有効になります。

チャイルドセーフティー製品・チャイルドセーフティー部品／セーフティー部品の基準について

タチカワブラインドでは3段階の安全基準を設け、小さなお子様のいらっしゃるご家庭や施設にお勧めの「チャイルドセーフティー製品」「チャイルドセーフティー部品」や、その他事故低減を目的とした「セーフティー部品」を施した製品をご用意しています。
「チャイルドセーフティー製品」及び「チャイルドセーフティー部品」が装備される製品には、下記のマークを表示しています。

チャイルドセーフティー製品

子供が触れることができるコードがない、もしくは円周30cm以上(社内基準)のループがない製品です。

このマークが目印

▼
チャイルド
セーフティー

チャイルドセーフティー部品

ループ状になったブラインドのコードやカーテンのタッセルに6kg(社内基準)の力が掛かるとループが分離する安全対策を施した部品、もしくは子供が届かない高さに束ねる、触れられないようにできる等で安全が確保できる部品です。

●コードクリップ

操作チェーンを危険のないよう束ねる部品です。
小さなお子様がいる場合など、手の届かない高さに束ねられるので、安全にご使用いただけます。



●マルチチェーンハンガー

操作チェーンの下部に組み込み、操作チェーンを危険のないよう束ねる部品です。小さなお子様がいる場合など、手の届かない高さに束ねられるので、安全にご使用いただけます。



セーフティー部品

チャイルドセーフティー基準(社内基準)は満たしませんが、ループ状になったブラインドのコードに力が掛かるとループが分離して安全側に働き、人体・製品の保護につながる部品です。

●セーフティーチェーン

操作チェーンに通常操作以上の力が掛かると、ジョイント部が分離する仕組みの部品です。

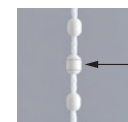

セーフティーチェーン

品質の保証について

タチカワブラインド 調光ロールスクリーン デュオレは、厳密なる品質管理および検査を経てお届けしております。

商品の引渡し日より3年以内※に取扱説明書に記載通りの正常なご使用状態において、万一故障した場合は無料で修理いたします。(生地部は対象外)
詳しくは商品と同梱しております取扱説明書をご覧ください。

尚、本保証は日本国内においてのみ有効です。

※「コード類」の無償保証期間は1年となります。

- 製品の仕様、価格は品質改良や諸物価の変動等により、予告なく変更することがありますので、あらかじめご了承ください。
- 表示価格は消費税を含まないメーカー希望小売価格(本体価格)です。取付け費、工事費等は含まれておりません。
- 写真の色調等は、印刷のため実物と多少異なる場合があります。



製品情報が確認できる「デジタルカタログ」だけでなく、「マイルームシミュレーション」や「フォトギャラリー」など、お客様の製品選びや弊社製品のご提案時に活用いただける、さまざまなコンテンツをご用意しています。

*画像はイメージです。



デジタルカタログ

実際のカatalogと同じ内容をご覧いただけます。
PDFカタログや掲載画像のダウンロードも可能です。

動画

製品の特長や動き、操作方法などの動画をご覧いただけます。

マイルームシミュレーション

自分で撮影した空間画像を使って、タチカワブラインド製品を取付けたイメージを確認できます。



フォトギャラリー

タチカワブラインドの施工例写真をご覧いただけます。
絞り込み検索も可能です。



納まり寸法計算ツール

ヨコ型・タテ型ブラインドのたたみ込み・たたみしろ寸法を簡単に算出できます。



省エネシミュレーション

製品・色柄を選んで、省エネ効果のシミュレーションができます。



お役立ちコラム COLUMN

製品のポイントからリアルな施工例まで。インテリアをもっと楽しむためのコラムを掲載しています。



ショールームのご案内

アドバイザーと相談しながら実際に製品を見て触って確かめられる全国のショールーム。ホームページから展示製品の確認や事前予約ができます。



当サンプル帳には、環境に配慮したインキを使用しています。



Duolé



TACHIKAWA CORPORATION www.blind.co.jp

立川ブラインド工業株式会社
東京都港区三田3丁目1番12号
〒108-8334

03-5484-6100 phone
03-5484-6200 fax

掲載の価格には消費税は含まれません